

LED照明器具「ウルトラエコライト」

薄型LED照明器具(施設用) 薄型軽量/リフレクション方式採用

こんな「お困りごと」や「実現したいこと」はありませんか？

- 照明を蛍光灯からLEDに更新したい
- オフィスの省エネルギーを図りたい
- 大規模な天井改修ではなく、既存の照明器具交換のみで対応したい

東京電力グループからのご提案

LED照明への交換でお困りなら、「ウルトラエコライト」をご提案いたします。

- 国内生産品のLED照明で、LED特有のチラつき感がありません。
- 照明の消費電力を半分に以下に削減することが可能です。
- 逆富士型、埋込型の既設照明器具からでも交換可能です。

セールスポイント

- リモコンで1灯ずつから3段階に明るさ調整可能です。
- リモコンで消灯も1灯ずつ可能。間引き照明も対応可能です。
- 厚さ25mmの薄型軽量で、新築はもちろん、既存蛍光灯のリニューアルにも最適です。
- 消費電力は15W~30Wと省エネルギー製品です。
- 安心の国内生産品です。
- 反射板使用の間接照明なので、LEDの粒やチラつき感はありません。
- 木ネジ穴、ボルト穴は蛍光灯同寸法なので、特殊なネジなどは不要です。

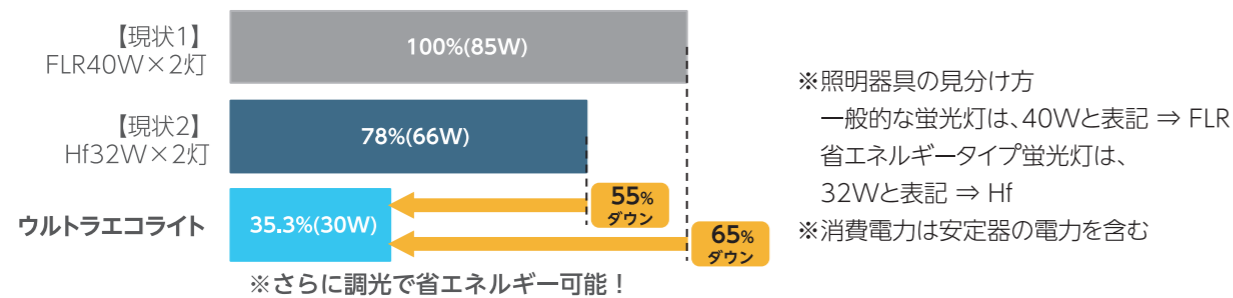

詳細情報

価格帯	定価：32,780円/1器具(消費税込) お打ち合わせの上、別途お見積もりをさせていただきます。
標準工期(納期)	器具は通常、約1週間でお届け可能(200台以上は要相談)。

サービス区域	栃木	群馬	茨城	埼玉	千葉	東京			神奈川	山梨	静岡	福島			長野	新潟	日本全国	海外
						23区	多摩	島嶼地域				富士川以東	全域	猪苗代				
	○	○	○	○	○	○	○	※	○	○	○	※	○	○	※	○	※	—

※東京電力管内を主なサービス区域とさせていただきます。その他の地域につきましては都度ご相談とさせていただきます(都市圏を中心とさせていただきます)。

商品・サービスのイメージ

【製品外形図】

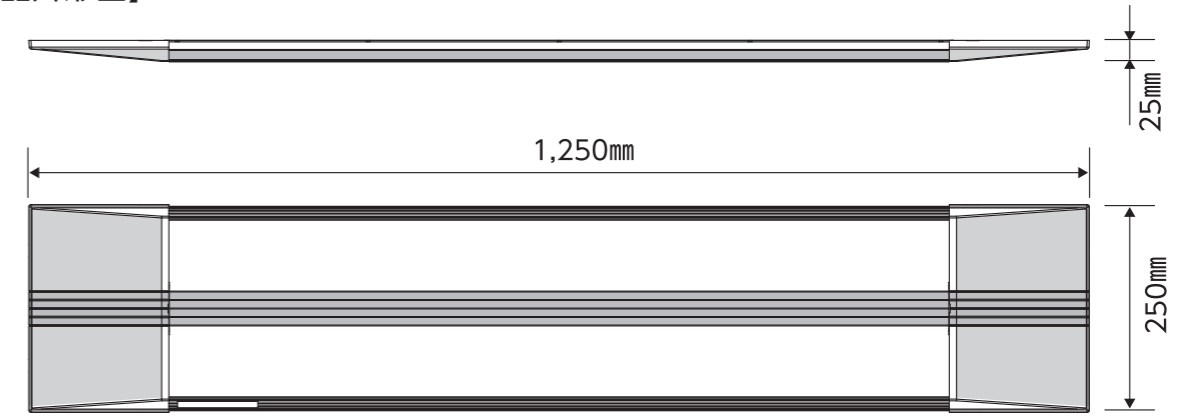

照明器具外形図

【設置イメージ】



大崎市民病院さま 主通路



au携帯ショップさま

※(株)東光高岳はヤマセグループが製造する「ウルトラエコライト」の販売代理店です。

採用事例

主な納入先

- 宮城県庁さま
 - 大崎市民病院さま
 - au携帯ショップさま
 - 白石商工会議所さま
 - 積水ハウス(株)東北工場さま
- などのお客さまにご採用いただいております。

- 照明が明るくなり、店の雰囲気が良くなりました。
auショップ古川東店さま
- 明るさ調整ができるようになり、さらなる省エネルギーが図れるようになりました。
(株)宮城県管工事会館さま
- 照明の省エネルギー化により、光熱費が減りました。
日幸電機(株)さま
- 薄くて部屋が広くスッキリです。
(株)アオバサイエンスさま

MEMO

LED照明器具「ウルトラエコライト」に関するホームページはこちら(製造元ホームページへ)



商材に関する詳しいご質問はこちら

株式会社東光高岳
〒135-0061 東京都江東区豊洲5-6-36
豊洲プライムスクエア8階

GXソリューション事業本部
システムソリューション推進室 エネルギーコンサルグループ
TEL:03-6371-4465 FAX:03-6371-5441
MAIL:shouzai.sougou@tktk.co.jp

法人向け

おすすめしたいお客さま



自治体・官公庁



警察



消防



学校・教育委員会



電気・ガス



工場

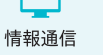

情報通信



ホテル



建設

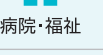

病院・福祉

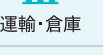

運輸・倉庫

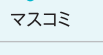

マスク

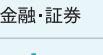

金融・証券

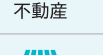

不動産

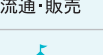

流通・販売



娯楽場



外食



農林・水産



一般家庭

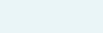

その他