

福島第一原子力発電所 3号機

新潟県中越沖地震を踏まえた原子力発電所等の  
耐震安全性評価に反映すべき事項について

平成 22 年 6 月 17 日

東京電力株式会社

## 1. はじめに

平成20年 9月 4日に原子力安全・保安院から「新潟県中越沖地震を踏まえた原子力発電所等の耐震安全性評価に反映すべき事項について」が原子力事業者等に通知された。この中で、施設の耐震安全性評価に当たっては、東京電力株式会社柏崎刈羽原子力発電所の原子炉建屋のシミュレーション解析に係る検討結果を踏まえ、以下の事項を考慮することとされている。

- (1) 地震応答解析においては、設計時の施設の剛性、振動特性等を用いた解析モデルによるほか、実際の地震記録等において建屋の剛性、機器などの振動特性等が把握されている場合は、当該剛性や振動特性などを考慮した解析モデルにより耐震安全性を評価することができるものとする。
- (2) 念のため、床などの柔性を考慮した解析あるいは地震観測記録に基づいた解析などにより検討を行い、耐震バックチェックで用いた水平方向の地震応答解析モデルによる耐震安全性評価に問題がないことを確認する。

ここでは、柏崎刈羽原子力発電所の原子炉建屋のシミュレーション解析に係る検討結果を踏まえ、福島第一原子力発電所3号機原子炉建屋の耐震安全性評価に当たって考慮する事項について検討した結果を示す。

## 2. 検討内容

福島第一原子力発電所3号機原子炉建屋の耐震安全性評価に当たっては、柏崎刈羽原子力発電所の原子炉建屋のシミュレーション解析に係る検討結果を踏まえ、建屋実剛性および側面地盤ばねの評価方法を反映した解析モデルを採用している。

耐震安全性評価で用いた地震応答解析モデルを用いて、新たに地震観測記録に基づいた解析などにより検討を行い、解析モデルに問題ないことを確認する。

地震観測記録を用いた検討として、2008年岩手・宮城内陸地震時における基礎版上の観測記録を入力としたシミュレーション解析を実施し、解析結果と建屋で得られた観測記録を比較する。

2008年岩手・宮城内陸地震の諸元を第1図に、福島第一原子力発電所3号機原子炉建屋基礎版上での観測記録を第2図に、検討に用いた地震観測点の配置図を第3図に示す。

今回の解析に用いた地震応答解析モデル(以下、「シミュレーションモデル」という。)を第4図に、解析の概要を第5図に示す。

また、福島第一原子力発電所3号機原子炉建屋の設計で用いた地震応答解析モデルと耐震安全性評価モデル、シミュレーション解析モデルの比較を第1表に、解析概要の比較を第6図に示す。なお、シミュレーション解析モデルの諸元は耐震安全性評価モデルと同一である。

解析結果と建屋中間階(2階)で得られた観測記録について、最大応答加速度による比較を第7図に、床応答スペクトルによる比較を第8図に示す。

第7図および第8図からシミュレーション解析は、概ね観測記録と整合していると言える。

さらに、柏崎刈羽原子力発電所の原子炉建屋のシミュレーション解析に係る検討結果を踏まえ、2008年岩手・宮城内陸地震における基礎版上の観測記録を入力とした床などの柔軟性を考慮した解析を行い、解析結果に柏崎刈羽原子力発電所4号機の間階位置において、シミュレーションモデルでは再現できなかった周期0.1秒及び0.5秒に二つのピークがあらわれる特異な応答特性が現れていないことを確認する。

床などの柔軟性を考慮した解析モデル(以下、「床柔モデル」という。)では、耐震安全性評価およびシミュレーション解析に用いた床などを剛とした解析モデル(以下、「床剛モデル」という。)を基に、建屋の床の柔軟性を考慮できるようにシェル壁、内壁、外壁部の軸を分離した多軸モデルとしている。

また、床柔モデルでは、基礎版の柔軟性(面外変形)も考慮する。基礎版は耐震壁部とシェル壁に分割して、それぞれに対し、地盤の剛性を評価した地盤の水平・回転ばねを設けるとともに、各基礎版間の相互の影響を連成ばねにより評価する。床柔モデルを第9図に、解析モデルの条件を第2表に示す。解析モデルの主要なモード図を床剛モデルと比較して第10図および第11図に示す。

床柔モデルによる検討結果について、床応答スペクトルを、床剛モデルによる解析結果と2008年6月14日の地震(岩手・宮城内陸地震)の観測記録と併せて第12図および第13図に示す。

図より、床柔モデルの各床応答スペクトルの結果は、床剛モデルおよび観測記録と概ね良い対応を示し、柏崎刈羽原子力発電所4号機間階位置で見られたような特異な応答特性が、床柔モデルによる解析においても現れていないことを確認した。

### 3.まとめ

福島第一原子力発電所3号機原子炉建屋の耐震安全性評価では、柏崎刈羽原子力発電所の原子炉建屋のシミュレーション解析に係る検討結果を踏まえ、建屋実剛性を用いて評価を行っており、地震観測記録に基づいた解析等により検討を行った結果、耐震安全性評価で用いた水平方向の地震応答解析モデルによる評価に問題がないことを確認した。

以上より、福島第一原子力発電所3号機原子炉建屋の新耐震指針に照らした耐震安全性評価は、「新潟県中越沖地震を踏まえた原子力発電所等の耐震安全性評価に反映すべき事項について」で示された施設の耐震安全性評価の考慮事項を適切に反映したものとなっている。

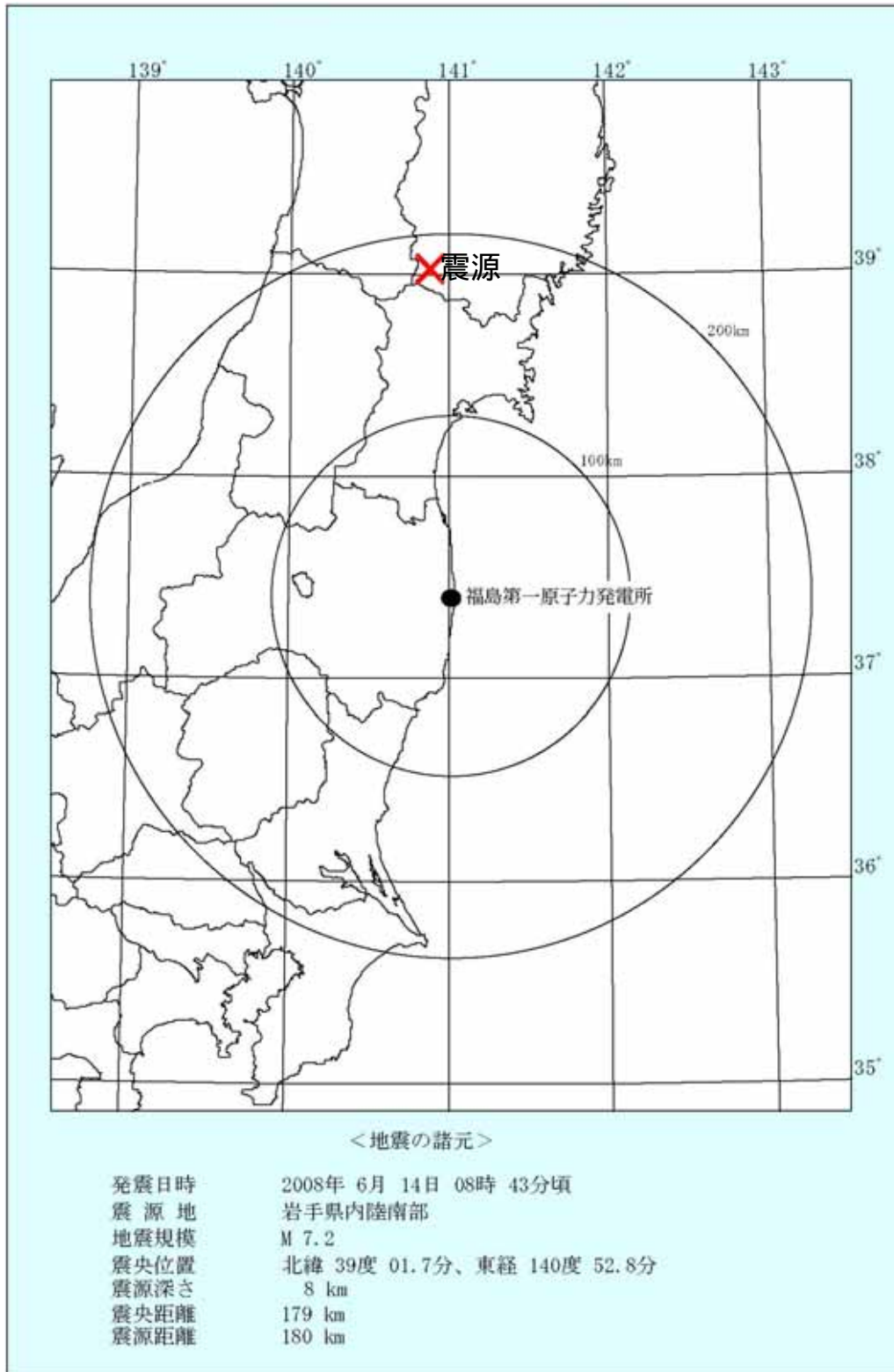

第 1 図 2008 年岩手・宮城内陸地震の諸元

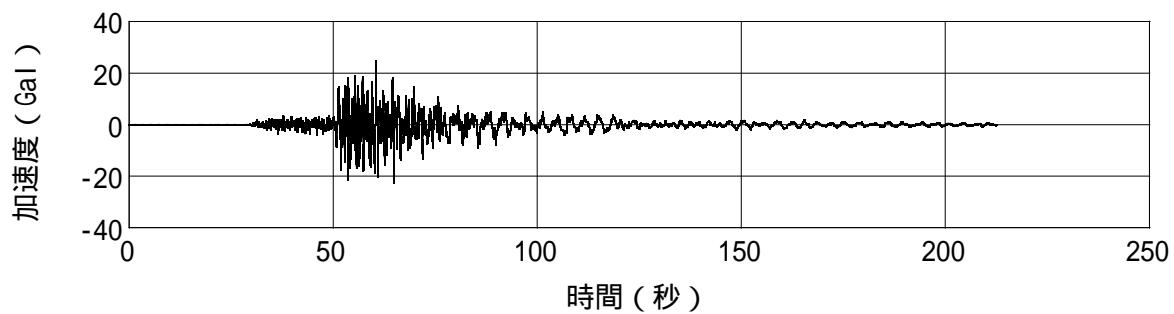

加速度波形 NS 方向 Max=25 Gal

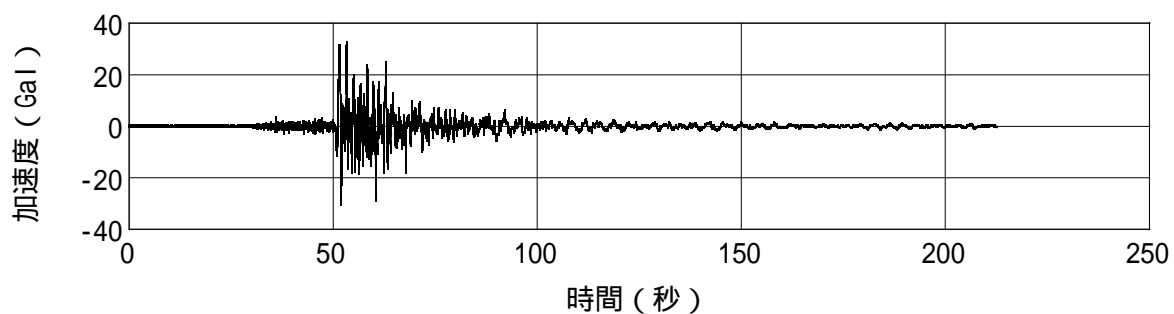

加速度波形 EW 方向 Max=33 Gal

第 2 図 福島第一 3号機原子炉建屋  
2008年6月14日の地震(岩手・宮城内陸)の基礎版上の観測記録

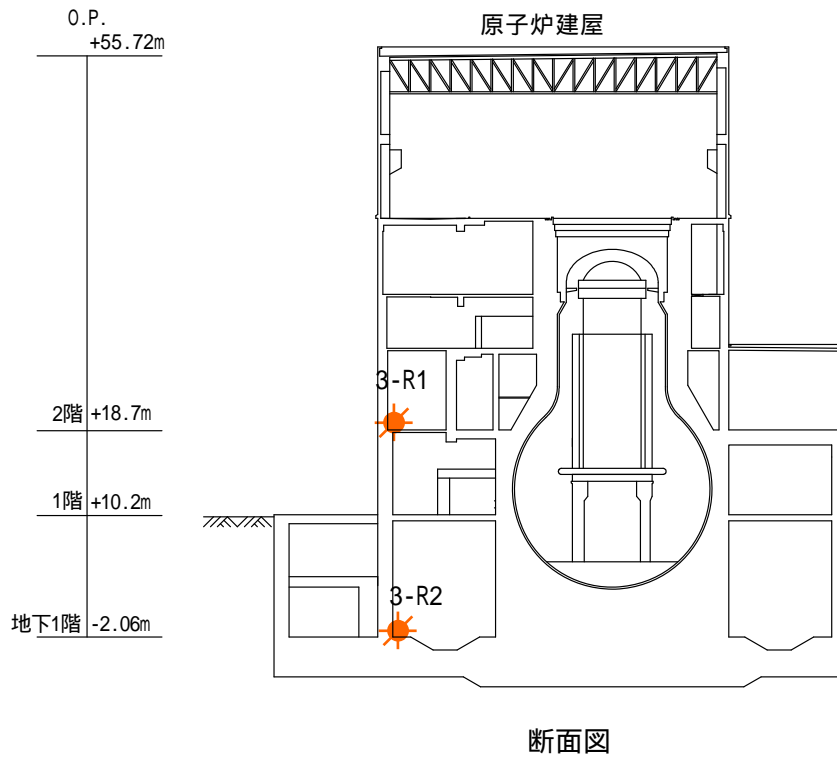
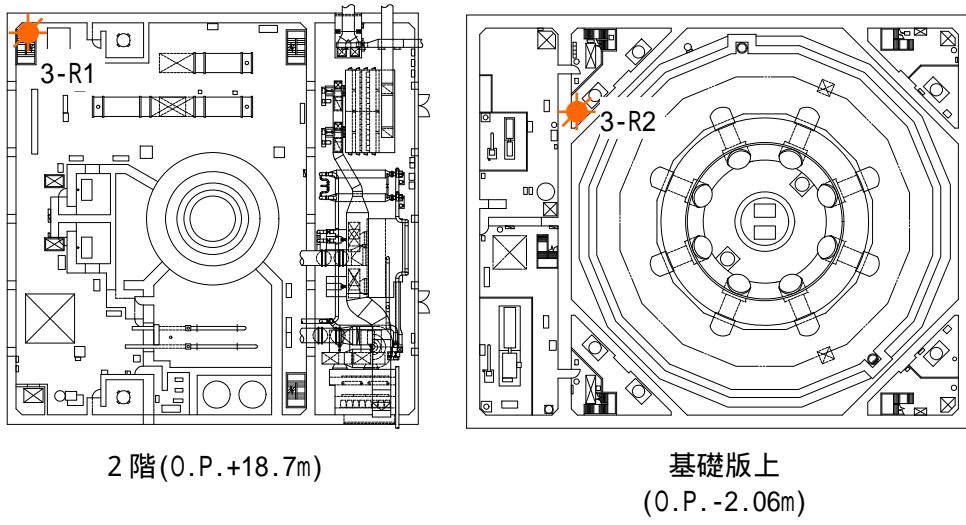

第3図 福島第一 3号機原子炉建屋 地震計配置図



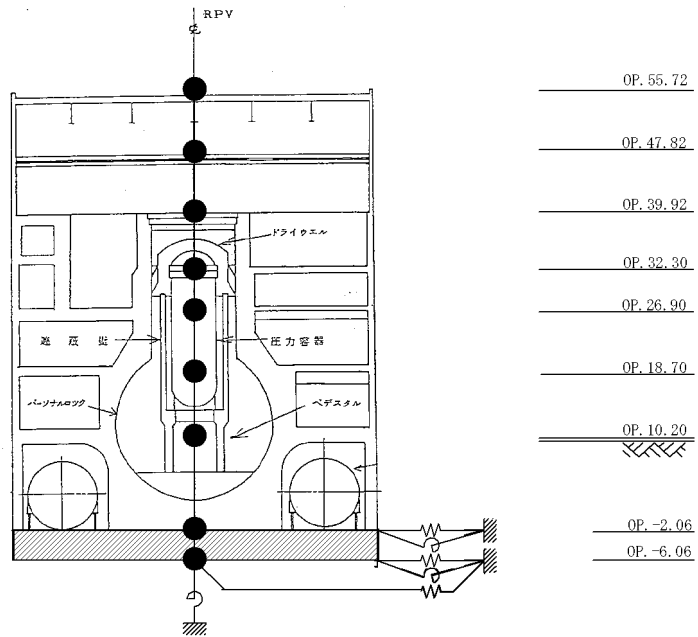

(NS 方向)

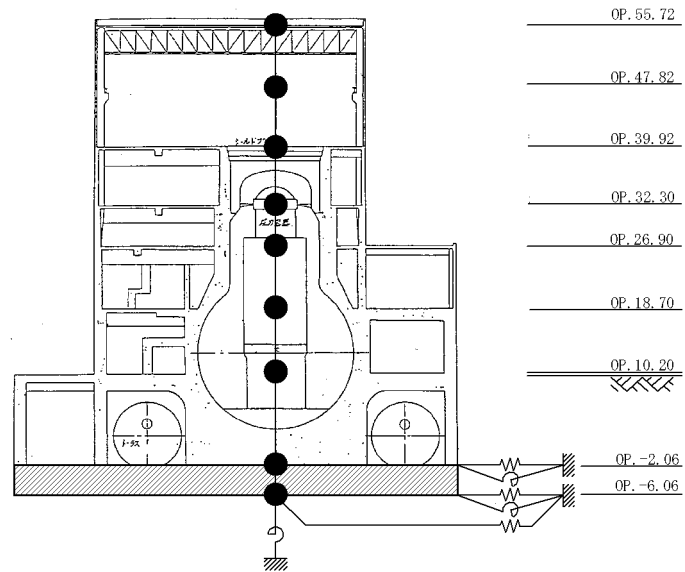

(EW 方向)

第4図 福島第一 3号機原子炉建屋のシミュレーションモデル

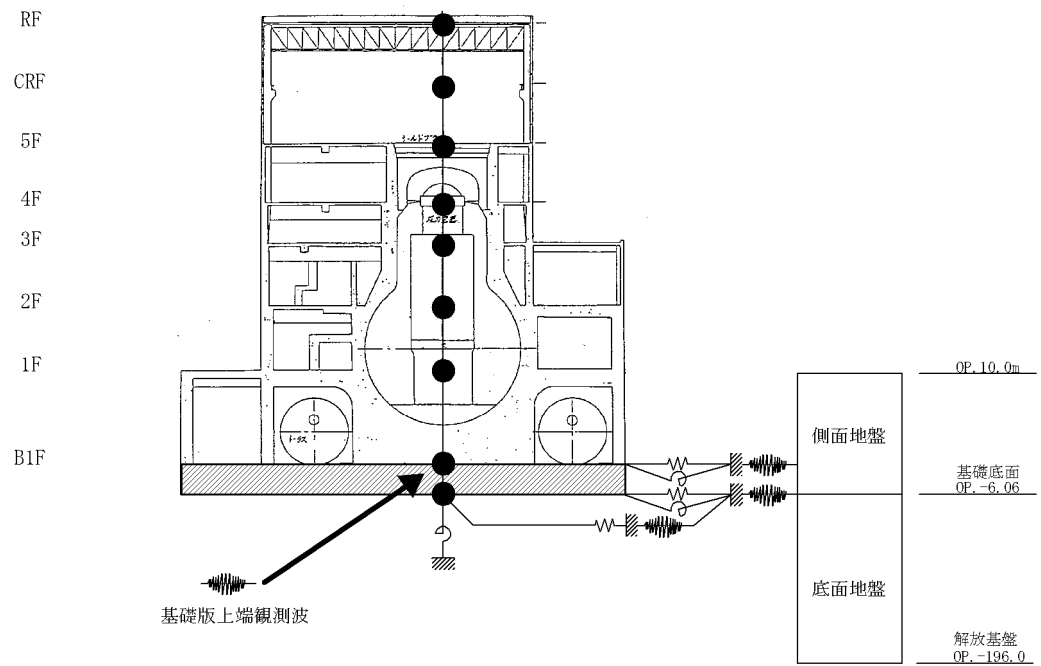

第5図 基礎版上の観測記録を用いたシミュレーション解析の概要

第1表 福島第一 3号機原子炉建屋 水平方向解析モデルの主な諸元の比較

項目	工認設計時	耐震安全性評価	シミュレーション	変更の考え方	応答に対する影響	
応答計算法	時刻歴応答解析	同左	周波数応答解析	-	-	
入力地震動	180galに基準化した既往波を直接入力	基準地震動Ssを一次元波動論によって評価(E+F)	基礎上端観測記録	耐震安全性評価では、E+F入力に変更した。シミュレーション解析では、基礎版上端観測記録を基礎上端に入力している。	耐震安全性評価では最新の知見を反映している。	
入力規定位置	基礎底面ばね外	基礎底面ばね外	基礎上端	-	-	
剛性評価	コンクリート強度	22.1N/mm <sup>2</sup> (225kgf/cm <sup>2</sup> )	35.0N/mm <sup>2</sup>	同左	コンクリート強度を実状に近づけて評価	建屋の剛性は硬めの評価となる。
	ヤング係数	20.6×10 <sup>6</sup> N/mm <sup>2</sup> (2.10×10 <sup>6</sup> kgf/cm <sup>2</sup> )	25.7×10 <sup>3</sup> N/mm <sup>2</sup> (2.62×10 <sup>6</sup> kgf/cm <sup>2</sup> )	同左	コンクリートのヤング係数を実状に近づけて評価	-
	考慮範囲	耐震壁	同左	同左	-	-
減衰定数	鉄筋コンクリート	5% (一定減衰)	5% (歪エネルギー比例型)	5% (複素減衰：一定減衰)	耐震安全性評価の場合には、最新の知見を反映し、歪エネルギー比例型減衰とする。シミュレーション解析の減衰については、周波数応答解析法のため複素減衰とする。	応答に対する顕著な影響はない。
解析モデル	建屋-地盤相互作用	SRモデル	埋込みSRモデル	同左	-	-
	建屋モデル	質点系1軸モデル	同左	同左	-	-
	地盤ばね	静的地盤ばね	JEAGによる近似法	同左	耐震安全性評価は最新の知見を反映して設定している。	応答に対する顕著な影響はない。
	側面ばね	静的地盤ばね(水平)	JEAGによる近似法(水平、回転)	同左	耐震安全性評価は最新の知見を反映して設定している。	応答は若干低減する。
線形/非線形	線形	非線形	線形	耐震安全性評価では、Ss地震動による建屋応答レベルに応じた挙動を適切に評価するため非線形解析としている。	-	
1次固有周期(sec)	0.386(NS) 0.348(EW)	0.396(NS) <sup>*1</sup> 0.377(EW) <sup>*1</sup>	0.362(NS) 0.347(EW)	-	-	

\*1:Ss-1H時

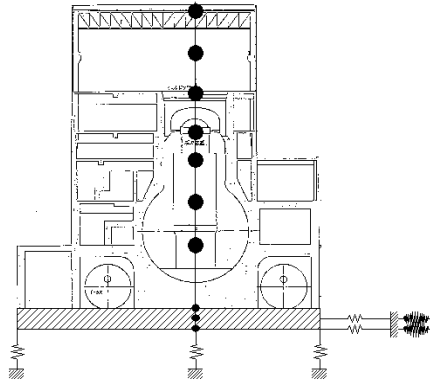

(工認設計時)

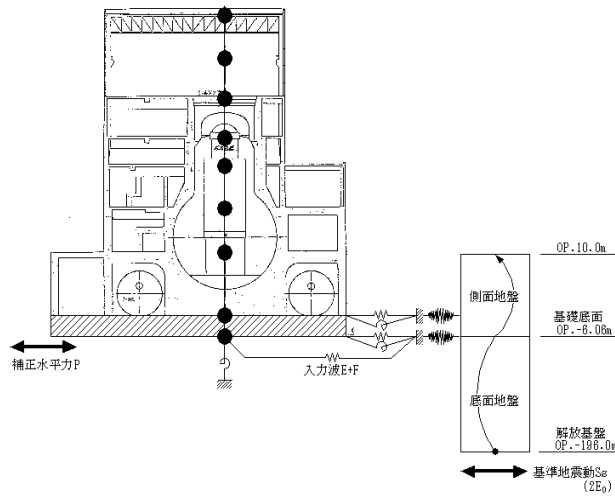

(耐震安全性評価)

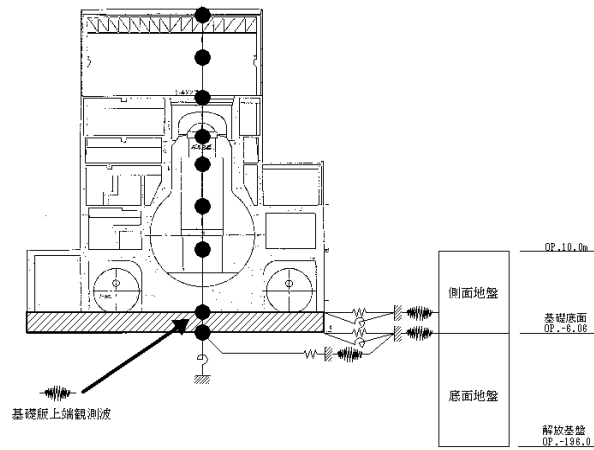

(シミュレーション解析)

第6図 福島第一 3号機原子炉建屋 水平方向の解析概要

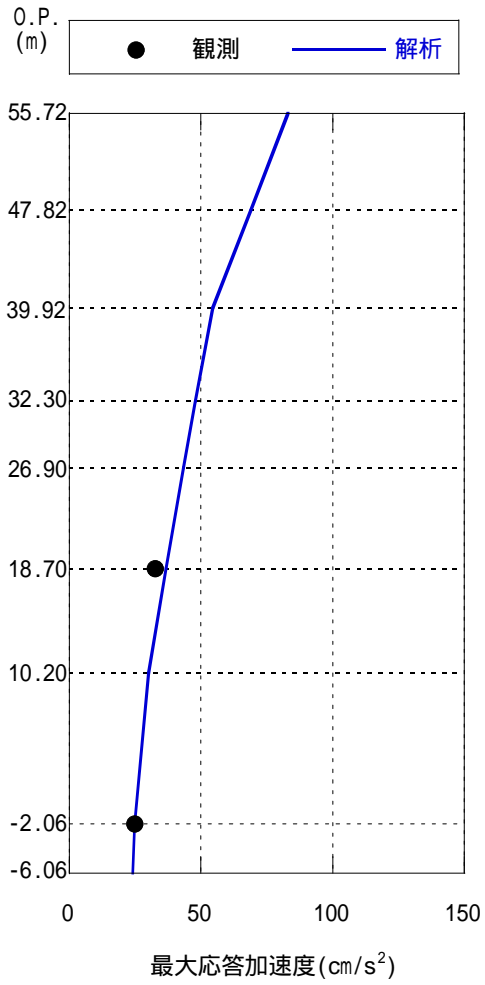

NS 方向

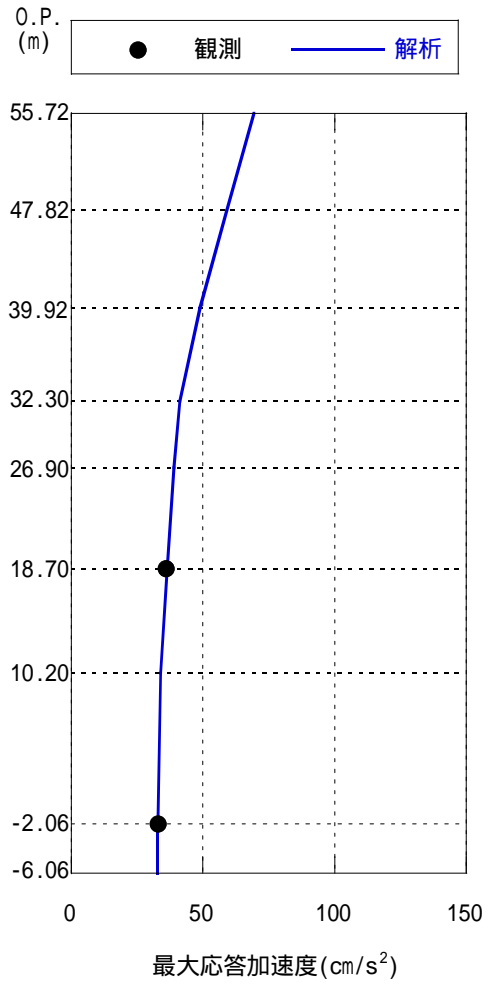

EW 方向

第 7 図 建屋各階の最大応答加速度

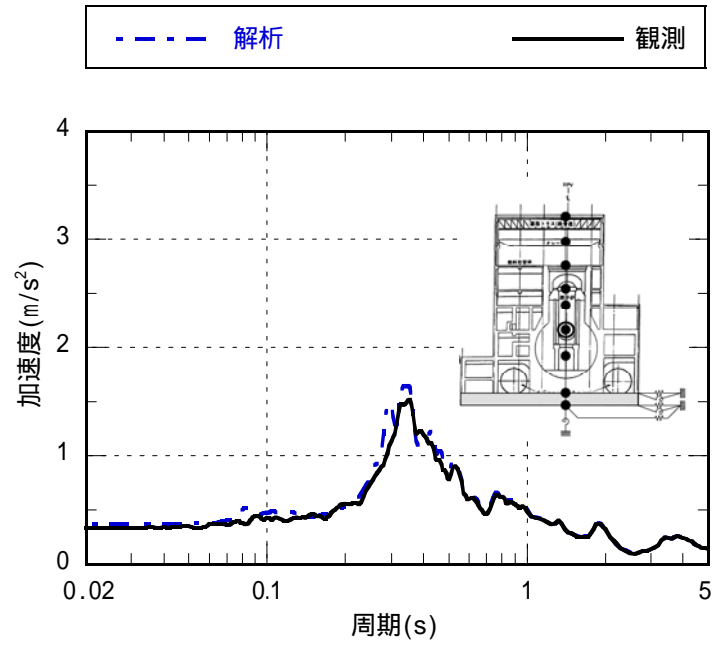

(NS 方向)

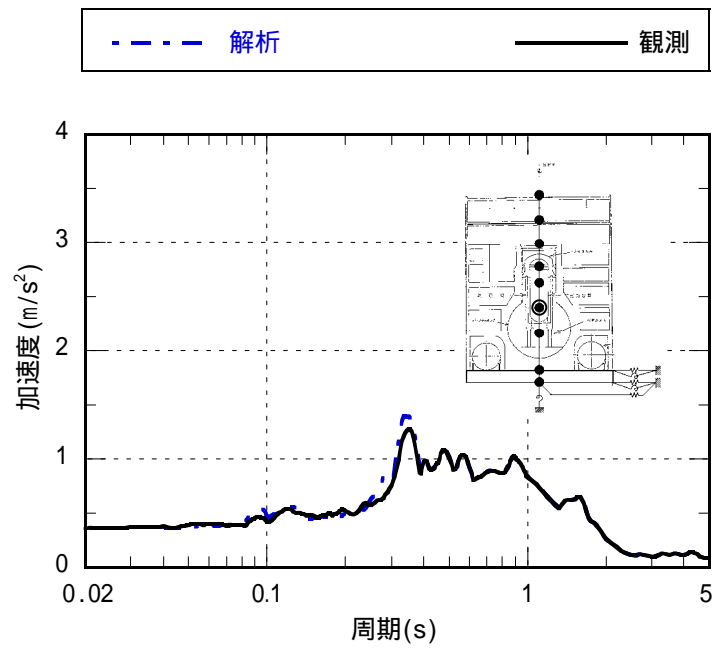

(EW 方向)

第 8 図 応答スペクトル

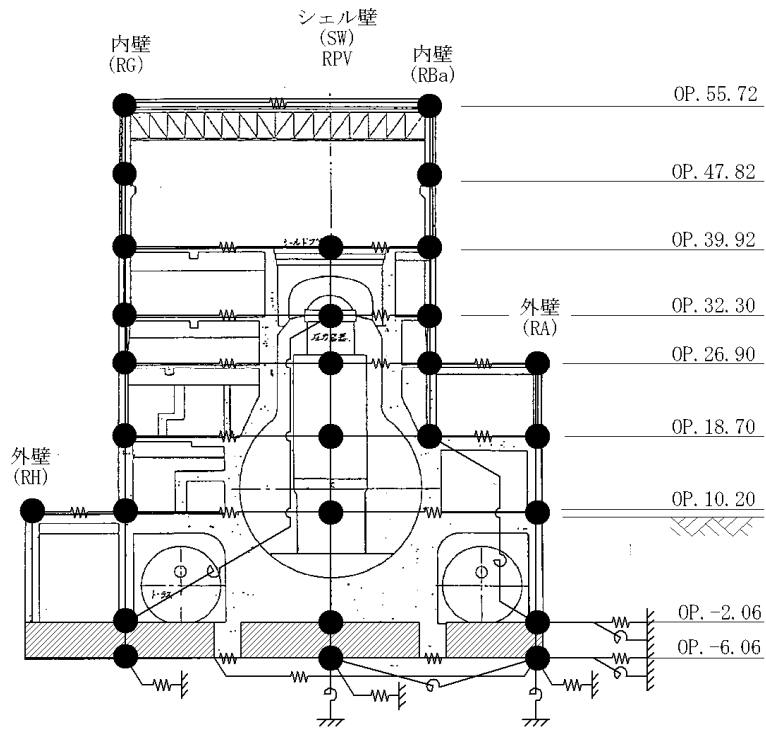

(NS 方向)

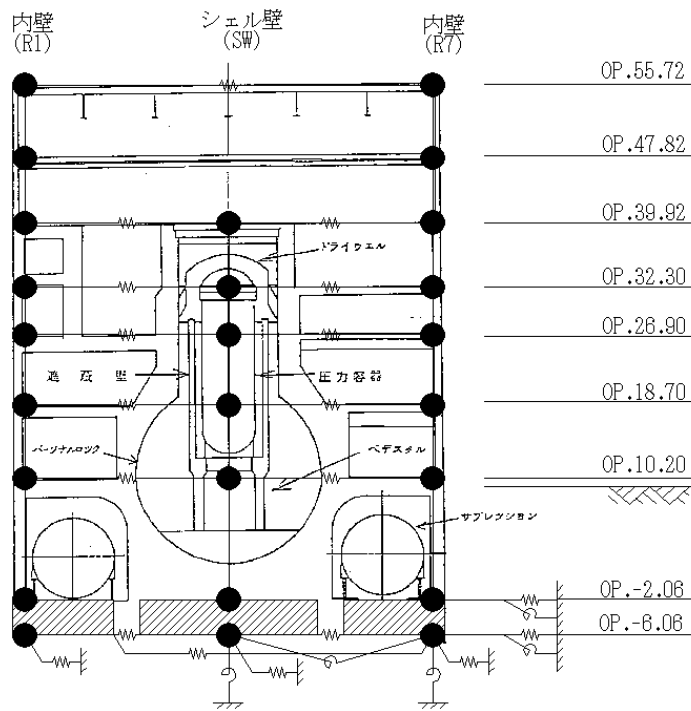

(EW 方向)

第9図 福島第一 3号機原子炉建屋 床柔モデル

第2表 解析モデルの条件

項目		床剛モデル (耐震安全性評価モデル)	床柔モデル
剛性評価	コンクリート強度	35.0N/mm <sup>2</sup>	同左
	ヤング係数	25.7 × 10 <sup>3</sup> N/mm <sup>2</sup> (2.62 × 10 <sup>6</sup> kgf/cm <sup>2</sup> )	同左
	考慮範囲	耐震壁	同左
減衰定数	鉄筋コンクリート	5%(複素減衰：一定減衰)	同左
解析モデル	建屋-地盤相互作用	埋込みSRモデル	同左
	建屋モデル	質点系1軸モデル	質点系多軸モデル
	地盤ばね	JEAGによる近似法	同左
	側面ばね	水平・回転を考慮	同左
1次固有周期(sec)		0.362(NS) 0.347(EW)	0.373(NS) 0.358(EW)
解析手法		周波数応答解析	同左
入力地震動		基礎版上観測記録	同左



固有周期  $T_1=0.362\text{ s}$

刺激係数  $1=1.780$

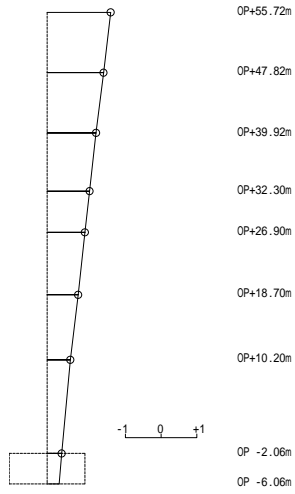

床剛モデル

固有周期  $T_1=0.373\text{ s}$

刺激係数  $1=1.785$

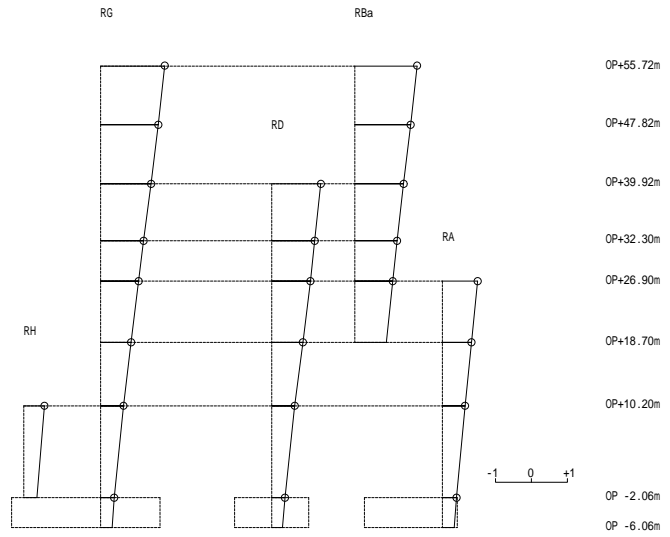

床柔モデル

1 次モード

固有周期  $T_2=0.162\text{ s}$

刺激係数  $2=0.993$

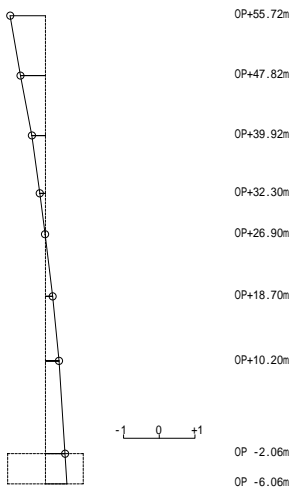

床剛モデル

固有周期  $T_2=0.166\text{ s}$

刺激係数  $2=1.116$

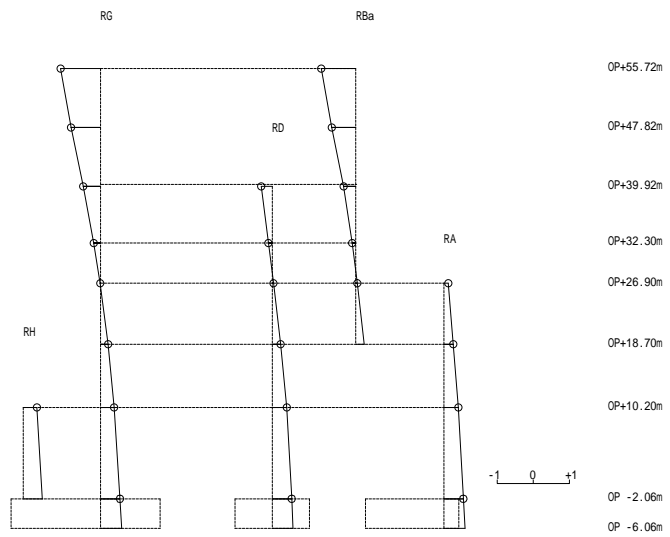

床柔モデル

2 次モード

第 10 図 主要な固有モード図 (NS 方向) (1)

固有周期  $T_3=0.077\text{ s}$   
 刺激係数  $3=0.283$

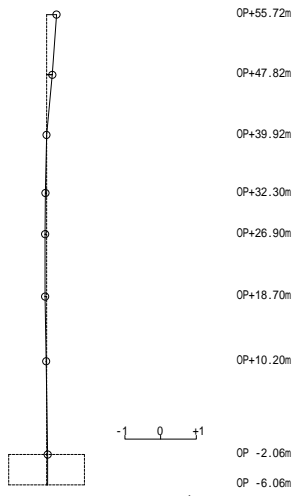

床剛モデル

固有周期  $T_3=0.101\text{ s}$   
 刺激係数  $3=0.230$

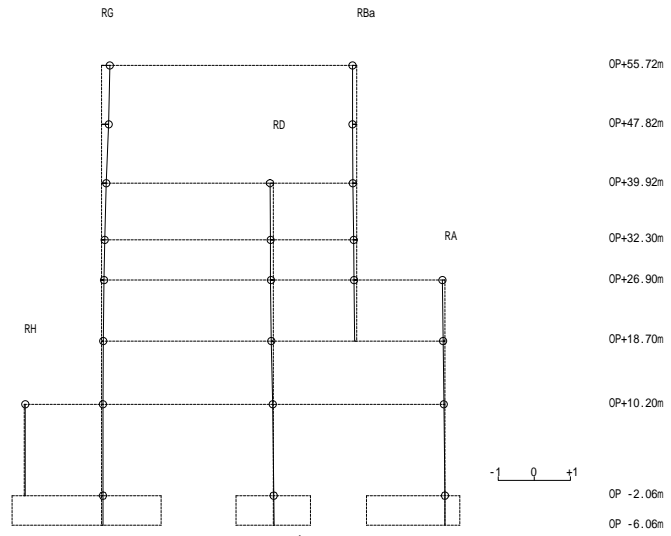

床柔モデル

3次モード

固有周期  $T_4=0.059\text{ s}$   
 刺激係数  $4=0.017$

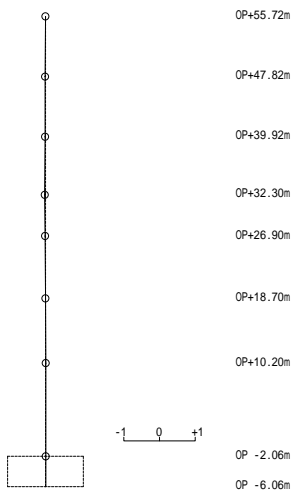

床剛モデル

固有周期  $T_4=0.087\text{ s}$   
 刺激係数  $4=0.425$

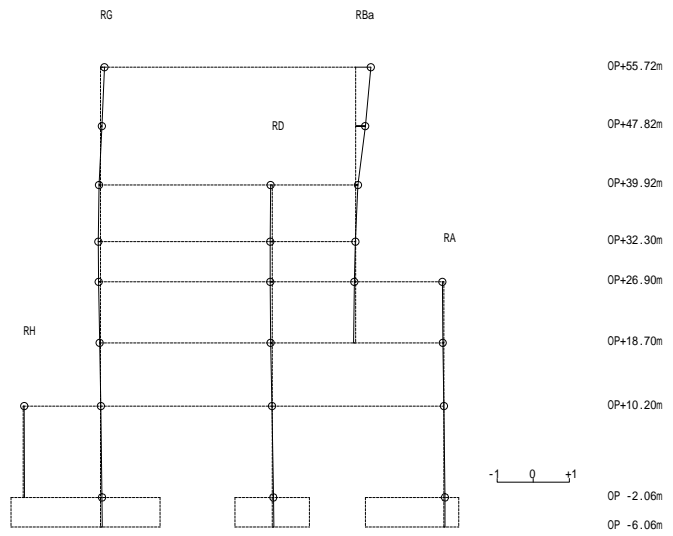

床柔モデル

4次モード

第10図 主要な固有モード図 (NS方向) (2)

固有周期  $T_1=0.347\text{ s}$

刺激係数  $1=1.813$

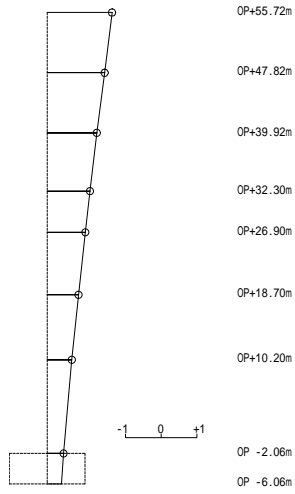

床剛モデル

固有周期  $T_1=0.358\text{ s}$

刺激係数  $1=1.769$

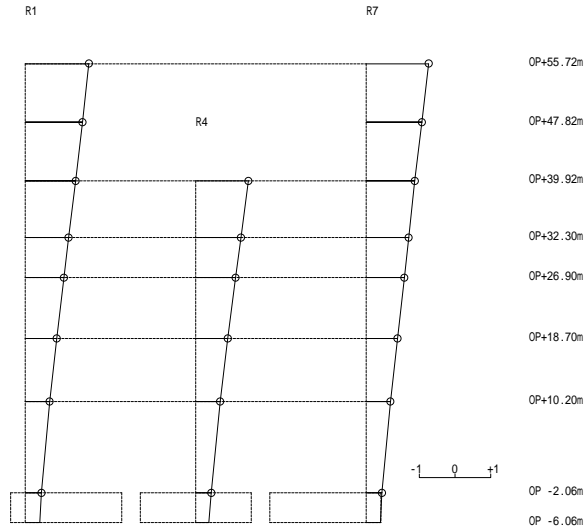

床柔モデル

1次モード

固有周期  $T_2=0.161\text{ s}$

刺激係数  $2=1.080$

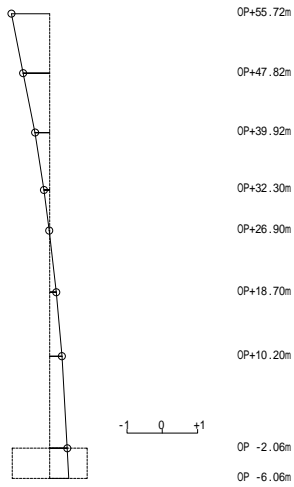

床剛モデル

固有周期  $T_2=0.163\text{ s}$

刺激係数  $2=1.118$

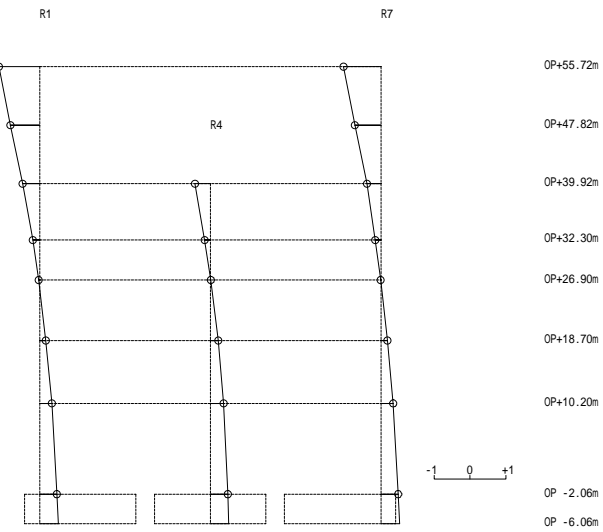

床柔モデル

2次モード

第 1 1 図 主要な固有モード図 (EW 方向) ( 1 )

固有周期  $T_3=0.087s$

刺激係数  $\beta_3=0.299$

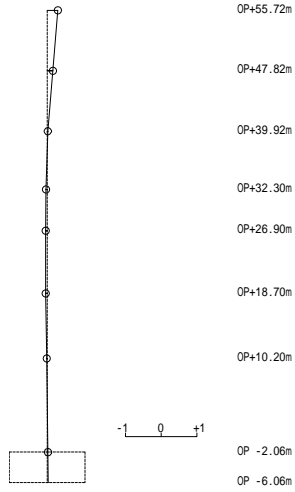

床剛モデル

固有周期  $T_3=0.113s$

刺激係数  $\beta_3=0.048$

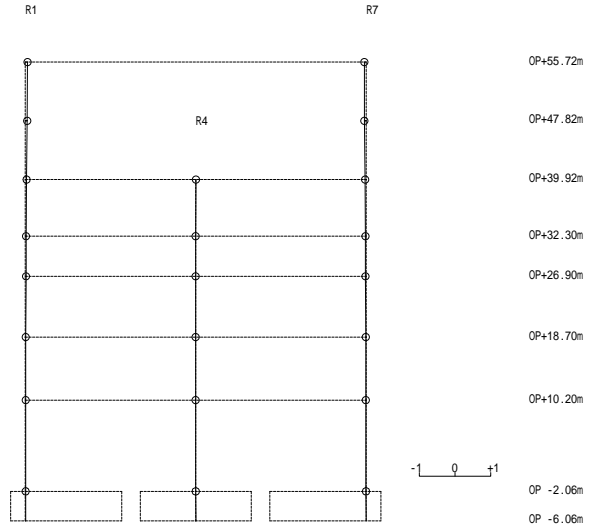

床柔モデル

3次モード

固有周期  $T_4=0.064s$

刺激係数  $\beta_4=0.031$



床剛モデル

固有周期  $T_4=0.100s$

刺激係数  $\beta_4=0.318$

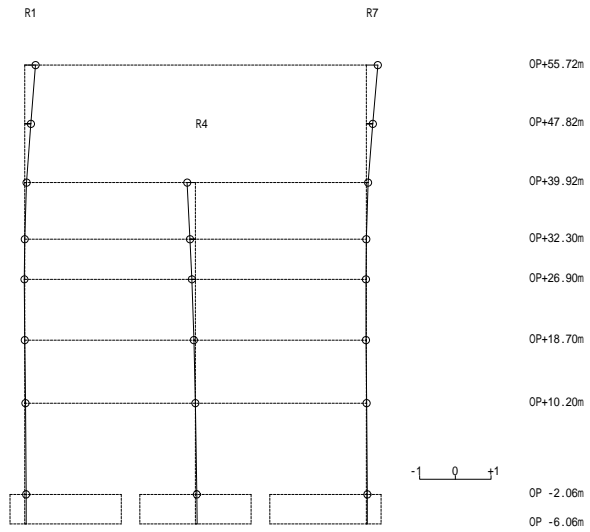

床柔モデル

4次モード

第 1 1 図 主要な固有モード図 (EW 方向) (2)

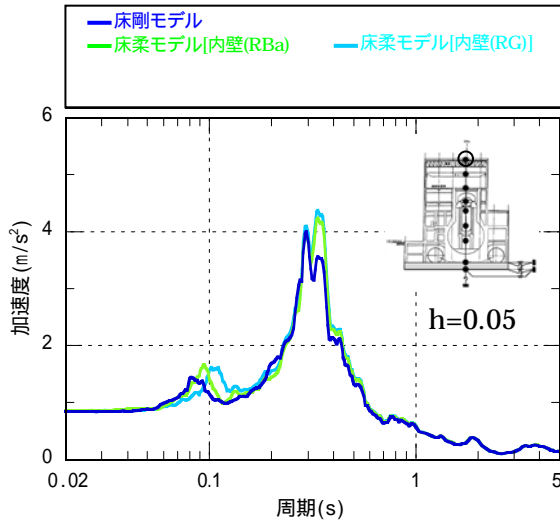

屋根 (O.P. 55.72m)

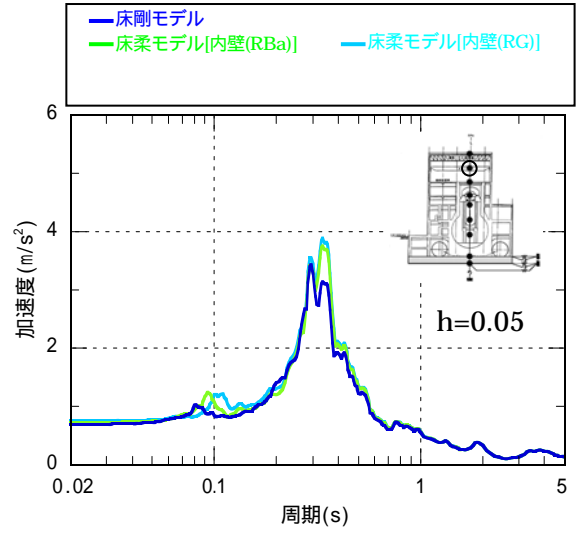

CR階 (O.P. 47.82m)

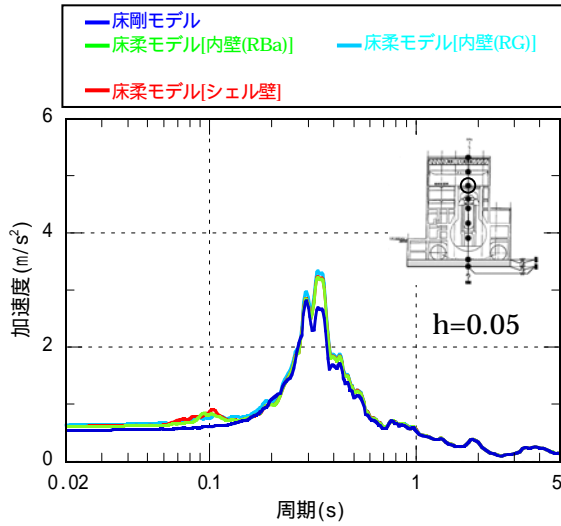

5階 (O.P. 39.92m)

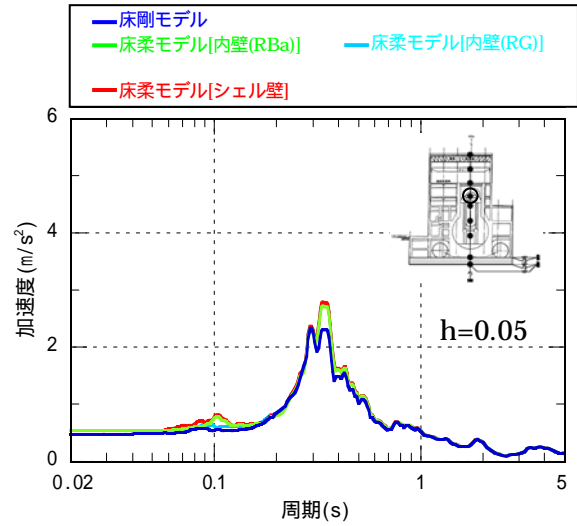

4階 (O.P. 32.3m)

第 1 2 図 床応答スペクトル (NS 方向) (1)

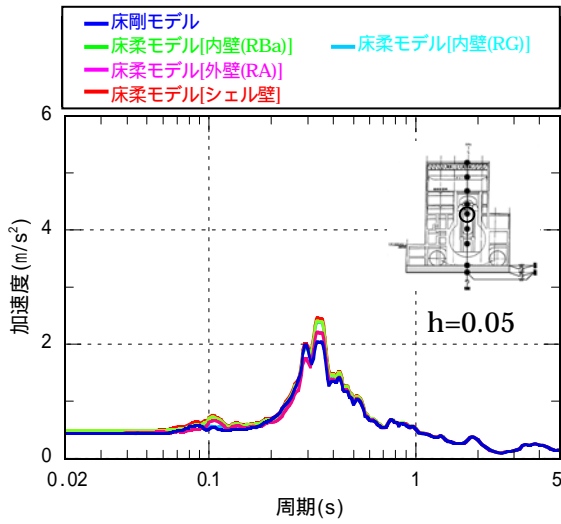

3階 (O.P. 26.9m)

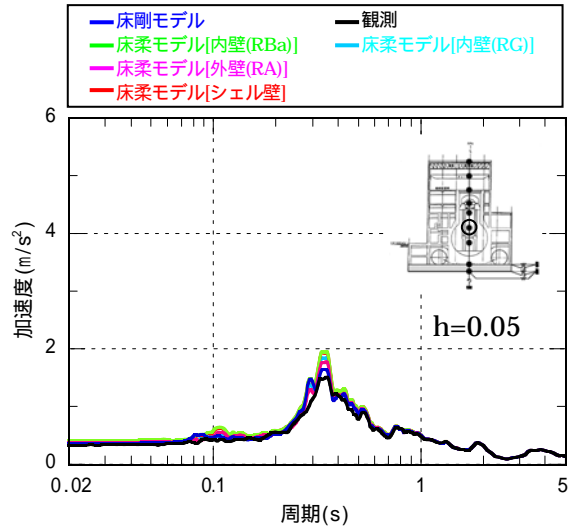

2階 (O.P. 18.7m)

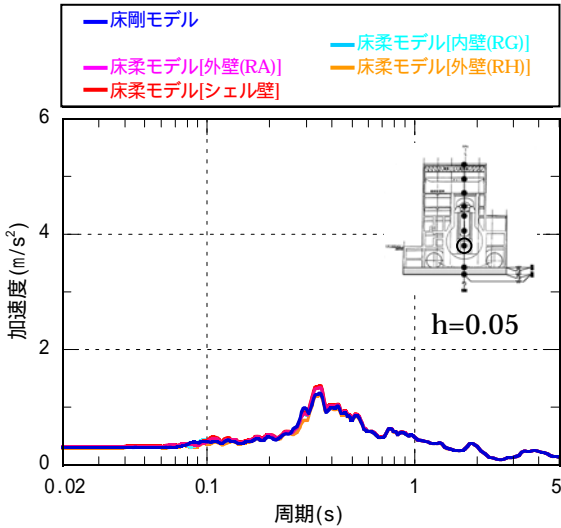

1階 (O.P. 10.2m)

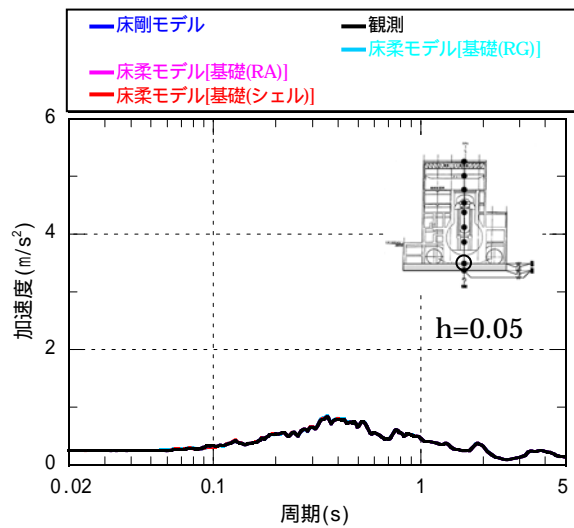

基礎版上 (O.P. -2.06m)

第 1 2 図 床応答スペクトル (NS 方向) (2)

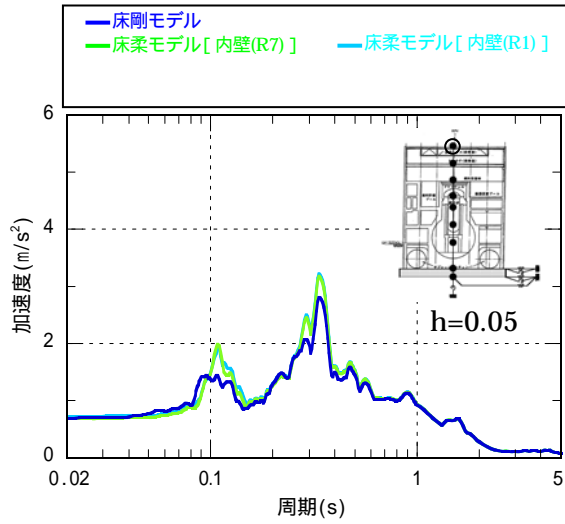

屋根 (O.P. 55.72m)

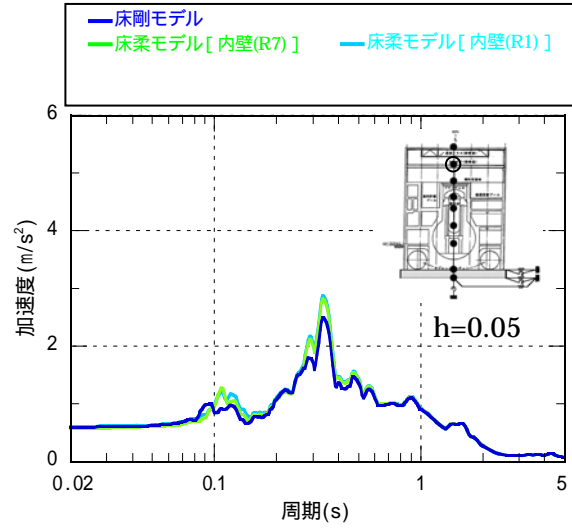

CR階 (O.P. 47.82m)

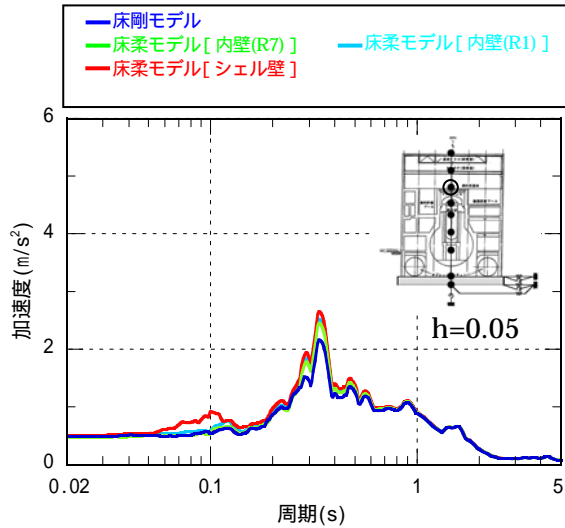

5階 (O.P. 39.92m)

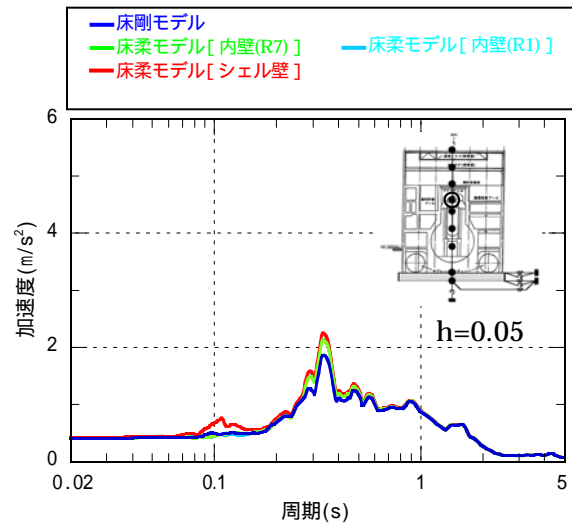

4階 (O.P. 32.3m)

第 1 3 図 床応答スペクトル (EW 方向) (1)

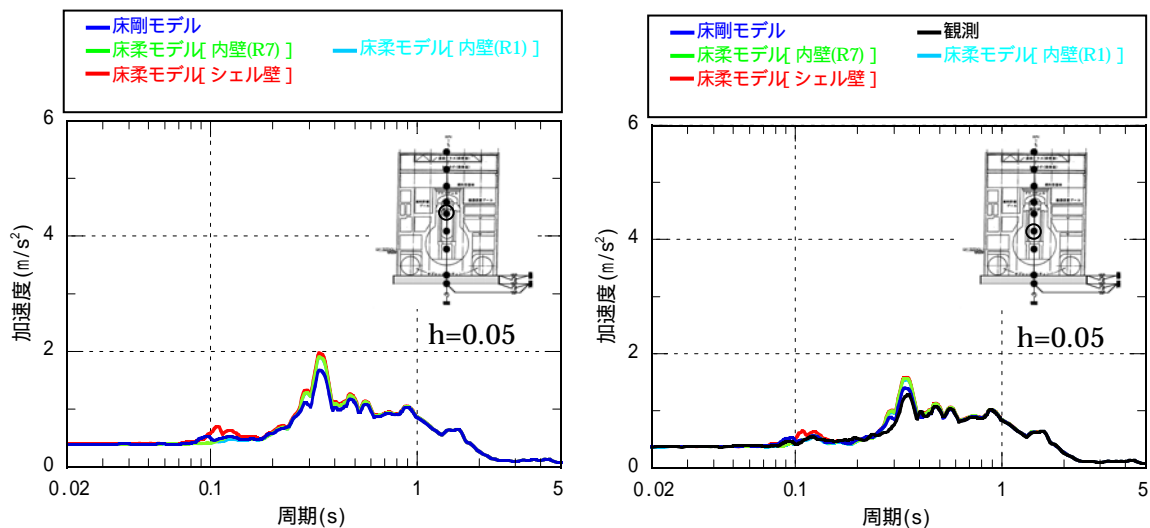

3階 (O.P. 26.9m)

2階 (O.P. 18.7m)

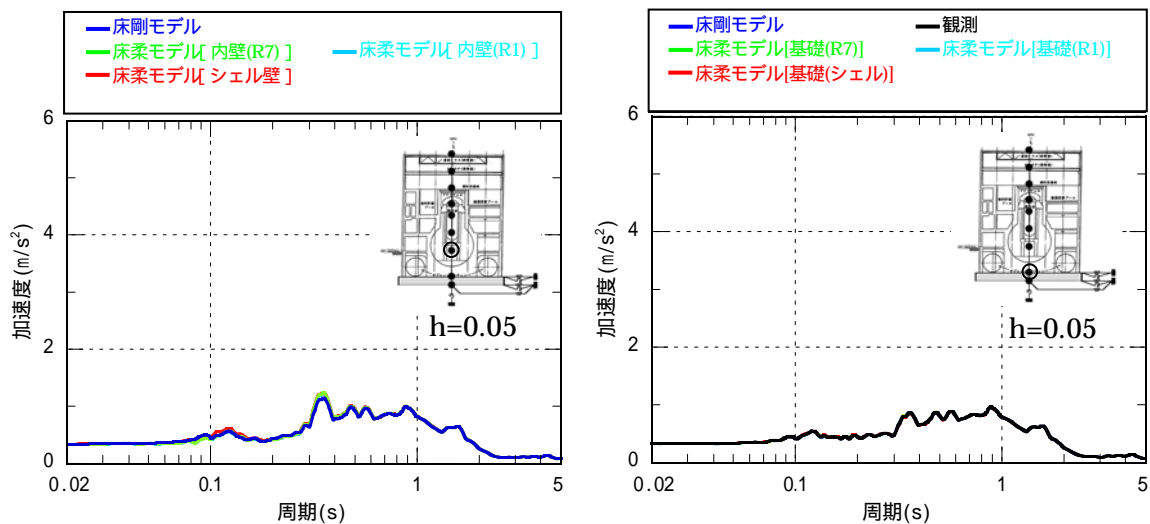

1階 (O.P. 10.2m)

基礎版上 (O.P. -2.06m)

第 1 3 図 床応答スペクトル (EW 方向) (2)