

## 2.10 放射性固体廃棄物等の管理施設

### 2.10.1 基本設計

#### 2.10.1.1 設置の目的

放射性固体廃棄物や事故後に発生した瓦礫等の放射性固体廃棄物等の管理施設は、作業員の被ばく低減、公衆被ばくの低減及び安定化作業の安全確保のために、放射性固体廃棄物等を適切に管理することを目的として設置する。

#### 2.10.1.2 要求される機能

放射性固体廃棄物等の処理・貯蔵に当たり、その廃棄物の性状に応じて、適切に処理し、十分な保管容量を確保し、遮蔽等の適切な管理を行うことにより、敷地周辺の線量を達成できる限り低減すること。

#### 2.10.1.3 設計方針等

##### 2.10.1.3.1 放射性固体廃棄物等の管理施設

###### (1) 貯蔵及び保管

放射性固体廃棄物は、固体廃棄物貯蔵庫、サイトバンカ、使用済燃料プール、使用済燃料共用プール、使用済樹脂貯蔵タンク、造粒固化体貯槽等に貯蔵、または保管する。

発電所敷地内において、発災以降に発生した瓦礫や放射性物質に汚染した資機材、除染を目的に回収する土壌等の瓦礫類は、固体廃棄物貯蔵庫、屋外等に一時保管エリアを設定し、一時保管する。

伐採木は、屋外の一時保管エリアに一時保管する。

使用済保護衣等は、固体廃棄物貯蔵庫、屋外の一時保管エリアに一時保管する。

###### (2) 被ばく低減

放射性固体廃棄物の管理施設は、作業員及び公衆の被ばくを達成できる限り低減できるように、必要に応じて十分な遮蔽を行う設計とする。

瓦礫等の管理施設については、保管物の線量に応じた適切な遮蔽や設置場所を考慮することにより、被ばく低減を図る設計とする。

###### (3) 飛散等の防止

放射性固体廃棄物の管理施設は、処理過程における放射性物質の散逸等を防止する設計とする。

瓦礫等の管理施設については、発電所敷地内の空間線量率を踏まえ、周囲への汚染拡大の影響の恐れのある場合には、容器、固体廃棄物貯蔵庫、覆土式一時保管施設に収納、またはシートによる養生等を実施する。

###### (4) 貯蔵能力

放射性固体廃棄物や発災以降に発生した瓦礫等を適切に管理するため、今後の発生量に応じて保管場所を計画的に追設し、保管容量を十分に確保する（Ⅲ.3.2.1 参照）。

(5) 津波への対応

固体廃棄物貯蔵庫、瓦礫等一時保管エリア（1カ所除く）は、アウターライズ津波が到達しないと考えられる標高に設置する。また、敷地北側の標高の低い1カ所（T.P.+約11m）の一時保管エリアについてもアウターライズ津波が遡上しない位置に設置する。

サイトバンカ、使用済燃料プール、使用済燃料共用プール、使用済樹脂貯蔵タンク、造粒固化体貯槽等の貯蔵設備についても仮設防潮堤によりアウターライズ津波が遡上しない位置に設置する（Ⅲ.3.1.3 参照）。

(6) 外部人為事象への対応

外部人為事象に対する設計上の考慮については、発電所全体の外部人為事象への対応に従う（Ⅱ.1.14 参照）。

(7) 火災への対応

火災に対する設計上の考慮については、発電所全体の火災への対応に従う（Ⅱ.1.14 及びⅢ.3.1.2 参照）。

2.10.1.3.2 固体廃棄物貯蔵庫

固体廃棄物貯蔵庫は、固体廃棄物貯蔵庫（第1棟～第8棟）、固体廃棄物貯蔵庫第9棟及び固体廃棄物貯蔵庫第10棟で構成され、特定原子力施設に対する規制基準を満たすため、以下の設計及び対策を行う。

ただし、固体廃棄物貯蔵庫（第1棟～第8棟）の設計等については、原則、発災前に許可及び認可を受けた原子炉設置許可申請書及び工事計画認可申請書に従うものとする。

(1) 放射性固体廃棄物等の貯蔵

固体廃棄物貯蔵庫は、放射性固体廃棄物等の貯蔵に当たり、廃棄物の性状に応じ、十分な保管容量を確保し、遮蔽等の適切な管理を行うことにより、敷地周辺の線量を達成できる限り低減する設計とする。

(2) 放射性気体廃棄物の処理・管理

固体廃棄物貯蔵庫は、同施設で発生が想定される放射性気体廃棄物の処理に当たり、廃棄物の性状に応じ、当該廃棄物の放出量を抑制し、適切に処理・管理を行うことにより、敷地周辺の線量を達成できる限り低減する設計及び運用とする。

(3) 放射性物質の放出抑制等による敷地周辺の放射線防護等

固体廃棄物貯蔵庫は、同施設から大気中へ放出される放射性物質の適切な抑制対策を実施することにより、敷地周辺の線量を達成できる限り低減する設計とする。特に同施設内に保管される発災以降に発生した瓦礫類による敷地境界における実効線量が、その他の施設等の寄与分を含めて1mSv/年未満となるような設計とする。

(4) 作業者の被ばく線量の管理等

固体廃棄物貯蔵庫は、現存被ばく状況での放射線業務従事者の作業性等を考慮して、遮へい、貯蔵容器の配置、換気、除染等の所要の放射線防護上の措置に加え、作業時における放射線被ばく管理措置を講じることにより、放射線業務従事者が立ち入る場所の線量及び作業に伴う被ばく線量を達成できる限り低減する設計及び運用とする。

(5) 緊急時対策

固体廃棄物貯蔵庫には、事故時において必要な安全避難通路等の他、事故時に施設内に居るすべての人に対する指示が出来る適切な警報系及び通信連絡設備を整備する設計とする。

(6) 設計上の考慮

固体廃棄物貯蔵庫は、その安全上の重要度を踏まえ、以下に掲げる事項を適切に考慮した設計とする。

① 準拠規格及び基準

固体廃棄物貯蔵庫の設計、材料の選定、製作及び検査については、日本産業規格(JIS)等の適切と認められる規格及び基準によるものとする。

② 自然現象に対する設計上の考慮

a. 地震に対する設計上の考慮

固体廃棄物貯蔵庫は、2021年9月8日の原子力規制委員会で示された耐震設計の考え方(2022年11月16日一部改訂)を踏まえ、その安全機能の重要度、地震によって機能の喪失を起こした場合の安全上の影響(公衆被ばく影響)や廃炉活動への影響等を考慮した上で、核燃料物質を非密封で扱う燃料加工施設や使用施設等における耐震クラス分類を参考にして耐震設計上の区分を行うとともに、適切と考えられる設計用地震力に耐えられる設計とする。

ただし、2021年9月8日以前に認可された固体廃棄物貯蔵庫については、この限りでない。

b. 地震以外に想定される自然現象(津波、豪雨、台風、竜巻等)に対する設計上の考慮

固体廃棄物貯蔵庫は、地震以外の想定される自然現象(津波、豪雨、台風、竜巻等)によって施設の安全性が損なわれないよう設計する。

③ 外部人為事象に対する設計上の考慮

固体廃棄物貯蔵庫は、想定される外部人為事象によって、施設の安全性を損なうことのない設計とする。また、第三者の不法な接近等に対し、これを防御するため、適切な措置を講じた設計とする。

④ 火災に対する設計上の考慮

固体廃棄物貯蔵庫は、火災の発生を防止し、火災の検知及び消火を行い、並びに火災の影響を軽減するための対策を適切に組み合わせることにより、火災により施設の安全性を損なうことのない設計とする。

⑤ 環境条件に対する設計上の考慮

固体廃棄物貯蔵庫は、経年事象を含む想定されるすべての環境条件に適合できる設計とする。

⑥ 運転員操作に対する設計上の考慮

固体廃棄物貯蔵庫は、運転員の誤操作を防止するための適切な措置を講じた設計とする。

⑦ 信頼性に対する設計上の考慮

固体廃棄物貯蔵庫は、その安全上の重要度等を考慮して、十分に高い信頼性を確保し、かつ、維持し得る設計とする。

⑧ 検査可能性に対する設計上の考慮

固体廃棄物貯蔵庫は、その健全性及び能力を確認するために、適切な方法によりその機能を検査できる設計とする。

#### 2.10.1.4 主要な設備

##### (1) 固体廃棄物貯蔵庫

###### a. 固体廃棄物貯蔵庫（第1棟～第8棟）

固体廃棄物貯蔵庫（第1棟～第8棟）は、原子炉設置許可申請書、工事計画認可申請書に基づく設備であり、1～6号機で発生したドラム缶に収納された放射性固体廃棄物、ドラム缶以外の容器に収納された放射性固体廃棄物、開口部閉止措置を実施した大型廃棄物であるドラム缶等の他、使用済保護衣等や原子炉設置許可申請書、工事計画認可申請書にて許可されていない瓦礫類を一時保管する。

瓦礫類は、材質により可能な限り分別し、容器に収納して一時保管エリアとしての固体廃棄物貯蔵庫内に一時保管する。また、容器に収納できない大型瓦礫類は、飛散抑制対策を講じて一時保管する。

固体廃棄物貯蔵庫（第1棟～第8棟）は、第1棟～第8棟の8つの棟からなり、第6棟～第8棟については、地上1階、地下2階で構成している。固体廃棄物貯蔵庫（第1棟～第8棟）に一時保管する瓦礫類のうち、目安線量として表面30mSv/hを超える高線量の瓦礫類は地下階に保管する。地下階に高線量の瓦礫類を保管した場合には、コンクリート製の1階の床及び天井や壁による遮蔽効果により固体廃棄物貯蔵庫（第

1 棟～第 8 棟) 表面またはエリア境界の線量は十分低減されるが、この場合には、固体廃棄物貯蔵庫(第 1 棟～第 8 棟) 表面またはエリア境界において法令で定められた管理区域の設定基準線量(1.3mSv/3 ヶ月(2.6 $\mu$ Sv/h) 以下) を満足するよう運用管理を実施する。ただし、バックグラウンド線量の影響を除く。なお、最大線量と想定している表面線量率 10Sv/h の瓦礫類を地下 2 階一面に収納したと仮定した場合でも、固体廃棄物貯蔵庫(第 1 棟～第 8 棟) の建屋表面線量率は約  $4 \times 10^{-7} \mu$ Sv/h となり、法令で定められた管理区域の設定基準線量を満足することを評価し、確認している。

震災後の固体廃棄物貯蔵庫(第 1 棟～第 8 棟) の建物調査の結果、第 1 棟については屋根や壁、柱の一部、第 2 棟については柱の一部に破損があり、第 3 棟と第 4 棟については、床の一部に亀裂がみられたが、工事計画認可申請書記載の機能を満足するよう復旧して使用する。なお、第 5 棟～第 8 棟については、大きな損傷はみられていない。

また、固体廃棄物貯蔵庫(第 1 棟～第 8 棟) のうち、第 4 棟～第 8 棟については遮蔽機能、第 5 棟～第 8 棟については耐震性を以下の工事計画認可申請書により確認している。

- 第 1 棟 建設時第 1 7 回工事計画認可申請書(45 公第 3715 号 昭和 45 年 5 月 11 日認可)
- 第 2 棟 建設時第 1 9 回工事計画認可申請書(47 公第 577 号 昭和 47 年 2 月 28 日認可)
- 第 3 棟 建設時第 1 5 回工事計画認可申請書(48 資庁第 1626 号 昭和 48 年 10 月 22 日認可)
- 第 4 棟 建設時第 1 4 回工事計画認可申請書(50 資庁第 12545 号 昭和 51 年 1 月 31 日認可)  
建設時第 2 1 回工事計画軽微変更届出書(総官第 860 号 昭和 51 年 11 月 4 日届出)  
建設時第 2 5 回工事計画軽微変更届出書(総官第 1293 号 昭和 52 年 2 月 7 日届出)
- 第 5 棟 工事計画認可申請書(平成 11・09・06 資第 11 号 平成 11 年 10 月 6 日認可)  
建設時第 1 4 回工事計画認可申請書(51 資庁第 11247 号 昭和 51 年 10 月 22 日認可)  
建設時第 2 1 回工事計画軽微変更届出書(総官第 1341 号 昭和 52 年 2 月 15 日届出)
- 第 6 棟 建設時第 1 4 回工事計画認可申請書(52 資庁第 2942 号 昭和 52 年 4 月 12 日認可)
- 第 7 棟 工事計画認可申請書(55 資庁第 9548 号 昭和 55 年 8 月 28 日認可)  
工事計画軽微変更届出書(総文発官 56 第 430 号 昭和 56 年 6 月 26 日届出)
- 第 8 棟 工事計画認可申請書(56 資庁第 14021 号 昭和 56 年 11 月 30 日認可)

b. 固体廃棄物貯蔵庫第9棟

固体廃棄物貯蔵庫第9棟は、固体廃棄物貯蔵庫第8棟の西側に位置する鉄筋コンクリート造で、平面が約125m（東西方向）×約48m（南北方向）、地上高さが約9mの建物及び平面が約27m（東西方向）×約33m（南北方向）、地上高さが約15mの建物から成り、共に地上2階、地下2階である。

1～6号機で発生したドラム缶に収納された放射性固体廃棄物、ドラム缶以外の容器に収納された放射性固体廃棄物、開口部閉止措置を実施した大型廃棄物であるドラム缶等及び雑固体廃棄物焼却設備より発生する焼却灰を保管する。

瓦礫類は、材質により可能な限り分別し、容器に収納して一時保管する。また、容器に収納できない大型瓦礫類は、飛散抑制対策を講じて一時保管する。

放射性固体廃棄物等からの放射線に対し、放射線業務従事者等を保護するため、また、敷地周辺の線量を達成できる限り低減するため、コンクリート製の壁及び天井により遮蔽を行う。

c. 固体廃棄物貯蔵庫第10棟

固体廃棄物貯蔵庫第10棟は、A棟、B棟及びC棟の3棟で構成され、各棟は廃炉作業で発生する瓦礫類を収納した貯蔵容器を保管する建屋と換気空調設備及び電気設備等を設置する別棟で構成される。建屋は、大型廃棄物保管庫の西側に位置する鉄骨造で、A棟及びB棟の建屋として、平面が約50m（東西方向）×約90m（南北方向）、地上高さが約20mの建物が2棟、またC棟の建屋として、平面が約50m（東西方向）×約180m（南北方向）、地上高さが約20mの建物が1棟から成り、共に地上1階である。

固体廃棄物貯蔵庫第10棟に搬入する瓦礫類については、専用の貯蔵容器に収納し、当該容器に対して適切な固縛措置等を行った状態で建屋内に保管する。

瓦礫類を収納した貯蔵容器からの放射線に対し、放射線業務従事者等を保護するため、また、敷地周辺の線量を合理的に達成可能な限り低減するため、建屋内に設置するコンクリート製の遮蔽壁及び貯蔵容器上部に設置する遮蔽蓋により遮蔽を行うとともに、収納する瓦礫類の線量に応じて、貯蔵容器を適切に配置する。

保管する貯蔵容器の表面線量について、一時的運用(1mSv/h)と、耐震クラスを満足する将来的運用(20 $\mu$ Sv/h)を設定し、一時的運用の期間は、A棟の単独運用の開始を目的とした使用前検査が終了した時点から9年以内とする。

換気空調設備は、送風機、排風機、排気フィルタユニット等で構成され、送風機より建屋内に供給された空気は、建屋内で発生する粒子状の放射性物質を排気フィルタユニットで除去した後、排風機により大気へ放出する。

(2) サイトバンカ

サイトバンカは、原子炉設置許可申請書、工事計画認可申請書に基づく設備であり、

1～6号機で発生した原子炉内で照射された使用済制御棒，チャンネルボックス等を保管する。ただし，サイトバンカに保管する前段階において，原子炉内で照射された使用済制御棒，チャンネルボックス等は使用済燃料プールに貯蔵するか，原子炉内で照射されたチャンネルボックス等は運用補助共用施設内の使用済燃料共用プールに貯蔵する。

また，構造強度及び耐震性については，以下の工事計画認可申請書等により確認している。

工事計画認可申請書（53資庁第7311号 昭和53年8月18日認可）

工事計画軽微変更届出書（総文発官53第994号 昭和53年11月4日届出）

(3) 使用済樹脂，フィルタスラッジ，濃縮廃液（造粒固化体（ペレット））の貯蔵設備

使用済樹脂，フィルタスラッジ，濃縮廃液（造粒固化体（ペレット））の貯蔵設備は，原子炉設置許可申請書，工事計画認可申請書に基づく設備であり，1～5号機廃棄物処理建屋（廃棄物地下貯蔵設備建屋を含む），6号機原子炉建屋付属棟，廃棄物集中処理建屋，運用補助共用施設内にある使用済樹脂貯蔵タンク，地下使用済樹脂貯蔵タンク，機器ドレン廃樹脂タンク，廃スラッジ貯蔵タンク，地下廃スラッジ貯蔵タンク，沈降分離タンク，造粒固化体貯槽等である。

現状において1～4号機廃棄物処理建屋及び廃棄物集中処理建屋設置分については，水没や汚染水処理設備の設置等により高線量となっており貯蔵設備へアクセスできないが，仮に放射性廃液等が漏えいしたとしても滞留水に対する措置により系外へ漏えいする可能性は十分低く抑えられている（Ⅰ.2.3.7，Ⅱ.2.6参照）。

なお，点検が可能な液体廃棄物処理系または5，6号機のタンク等について，定期的に外観点検または肉厚測定等を行い，漏えいのないことを確認することにより，当該貯蔵設備の状態を間接的に把握する。

今後，滞留水の処理状況が進み，環境が改善されれば確認を実施していく。

6号機原子炉建屋付属棟の地下を除いた5号機廃棄物処理建屋，6号機原子炉建屋付属棟及び運用補助共用施設の貯蔵設備については，大きな損傷がないこと並びに工事計画認可申請書等により構造強度，耐震性及び建屋内壁による遮蔽機能を確認している。

6号機原子炉建屋付属棟の地下は，滞留水により没水しアクセスできないことから，貯蔵設備に対する滞留水の影響について確認しており（Ⅱ.2.33 添付資料-3参照），今後，滞留水の処理状況が進み，環境が改善されれば確認を実施していく。

主要な設備・機器について以下に示す。

a. 5号機

(a) 廃棄物地下貯蔵設備使用済樹脂貯蔵タンク

工事計画認可申請書（57資庁第13908号 昭和57年11月9日認可）

(b) 廃棄物地下貯蔵設備廃スラッジ貯蔵タンク

工事計画認可申請書（57資庁第13908号 昭和57年11月9日認可）

(c) 液体・固体廃棄物処理系浄化系スラッジ放出混合ポンプ

- 建設時第3回工事計画認可申請書（47公第11378号 昭和48年2月19日認可）  
建設時第9回工事計画変更認可申請書（49資庁第15900号 昭和50年3月10日認可）  
建設時第23回工事計画変更認可申請書（52資庁第519号 昭和52年3月1日認可）
- (d) 液体・固体廃棄物処理系浄化系スラッジブースタポンプ  
建設時第3回工事計画認可申請書（47公第11378号 昭和48年2月19日認可）  
建設時第9回工事計画変更認可申請書（49資庁第15900号 昭和50年3月10日認可）  
建設時第23回工事計画変更認可申請書（52資庁第519号 昭和52年3月1日認可）
- (e) 液体・固体廃棄物処理系床ドレン系廃スラッジサージポンプ  
建設時第3回工事計画認可申請書（47公第11378号 昭和48年2月19日認可）  
建設時第9回工事計画変更認可申請書（49資庁第15900号 昭和50年3月10日認可）  
建設時第23回工事計画変更認可申請書（52資庁第519号 昭和52年3月1日認可）  
建設時第28回工事計画軽微変更届出書（総官第303号 昭和52年5月30日届出）
- (f) 液体・固体廃棄物処理系使用済樹脂貯蔵タンク  
建設時第3回工事計画認可申請書（47公第11378号 昭和48年2月19日認可）  
建設時第9回工事計画変更認可申請書（49資庁第15900号 昭和50年3月10日認可）
- (g) 液体・固体廃棄物処理系濃縮廃液貯蔵タンク  
建設時第3回工事計画認可申請書（47公第11378号 昭和48年2月19日認可）  
建設時第8回工事計画軽微変更届出書（総官第534号 昭和49年7月29日届出）  
建設時第9回工事計画変更認可申請書（49資庁第15900号 昭和50年3月10日認可）  
建設時第23回工事計画変更認可申請書（52資庁第519号 昭和52年3月1日認可）
- (h) 液体・固体廃棄物処理系機器ドレン系廃スラッジサージタンク  
建設時第3回工事計画認可申請書（47公第11378号 昭和48年2月19日認可）  
建設時第4回工事計画軽微変更届出書（総官第1375号 昭和49年1月30日届出）  
建設時第9回工事計画変更認可申請書（49資庁第15900号 昭和50年3月10日認可）
- (i) 液体・固体廃棄物処理系床ドレン系廃スラッジサージタンク  
建設時第3回工事計画認可申請書（47公第11378号 昭和48年2月19日認可）  
建設時第4回工事計画軽微変更届出書（総官第1375号 昭和49年1月30日届出）  
建設時第9回工事計画変更認可申請書（49資庁第15900号 昭和50年3月10日認可）
- (j) 液体・固体廃棄物処理系原子炉冷却材浄化系廃樹脂貯蔵タンク  
建設時第3回工事計画認可申請書（47公第11378号 昭和48年2月19日認可）  
建設時第4回工事計画軽微変更届出書（総官第1375号 昭和49年1月30日届出）  
建設時第9回工事計画変更認可申請書（49資庁第15900号 昭和50年3月10日認可）
- (k) 液体・固体廃棄物処理系廃スラッジ貯蔵タンク  
建設時第3回工事計画認可申請書（47公第11378号 昭和48年2月19日認可）  
建設時第9回工事計画変更認可申請書（49資庁第15900号 昭和50年3月10日認可）
- (l) 液体・固体廃棄物処理系フェイズセパレータ  
建設時第3回工事計画認可申請書（47公第11378号 昭和48年2月19日認可）



建設時第4回工事計画軽微変更届出書（総官第1375号 昭和49年1月30日届出）

建設時第9回工事計画変更認可申請書（49資庁第15900号 昭和50年3月10日認可）

(m) 廃棄物地下貯蔵設備建屋

工事計画認可申請書（57資庁第13908号 昭和57年11月9日認可）

(n) 廃棄物処理建屋内壁

建設時第30回工事計画軽微変更届出書（総官第961号 昭和52年10月8日届出）

b. 6号機

(a) 液体固体廃棄物処理系原子炉浄化系フィルタスラッジ貯蔵タンク

建設時第4回工事計画認可申請書（49資庁第21657号 昭和50年2月5日認可）

(b) 液体固体廃棄物処理系機器ドレンフィルタスラッジ貯蔵タンク

建設時第4回工事計画認可申請書（49資庁第21657号 昭和50年2月5日認可）

(c) 液体固体廃棄物処理系使用済樹脂貯蔵タンク

建設時第4回工事計画認可申請書（49資庁第21657号 昭和50年2月5日認可）

(d) 液体固体廃棄物処理系濃縮廃液貯蔵タンク

建設時第4回工事計画認可申請書（49資庁第21657号 昭和50年2月5日認可）

建設時第7回工事計画変更認可申請書（51資庁第9100号 昭和51年10月8日認可）

(e) 廃棄物処理建屋内壁

建設時第16回工事計画認可申請書（53資庁第5742号 昭和53年6月27日認可）

(4) 覆土式一時保管施設

一時保管エリアの中に設置する覆土式一時保管施設には、瓦礫類を一時保管することができる。

覆土式一時保管施設は、線量低減対策として覆土による遮蔽機能を有する一時保管施設である。

覆土式一時保管施設は、地面を掘り下げ、底部にベントナイトシート、遮水シート、保護土を設置し、瓦礫類を収納して上から保護シート、緩衝材、遮水シート、土で覆う構造である。遮水シートにより雨水等の浸入を防止し、飛散、地下水汚染を防止する。また、保管施設内に溜まった水をくみ上げる設備を設ける。

なお、覆土式一時保管施設に用いる遮水シートは、覆土の変形並びに地盤変状に追従できるよう、引張伸び率が大きいものを使用する。

覆土による遮蔽機能が万が一損傷した場合には、損傷の程度に応じて、遮蔽の追加、施設の修復や瓦礫類の取り出しを行う。

(5) 伐採木一時保管槽

一時保管エリアの中に設置する伐採木一時保管槽には、伐採木を一時保管することができる。

伐採木一時保管槽は、防火対策や線量低減対策として覆土をする一時保管槽である。火災に対しては、双葉地方広域市町村圏組合火災予防条例を考慮している。

伐採木一時保管槽は、擁壁または築堤等にて保管槽を設置し、収納効率を上げるために伐採木（枝葉根）を減容し保管槽に収納して、保護シート、土、遮水シートで覆う構造である。また、伐採木（枝葉根）は、保管中の腐食による沈下を考慮する。

なお、伐採木一時保管槽に用いる遮水シートは、覆土の変形に追従できるよう、引張伸び率が大きいものを使用する。

覆土による遮蔽機能が万が一損傷した場合には、損傷の程度に応じて、遮蔽の追加、保管槽の修復や伐採木の取り出しを行う。

## 2.10.2 基本仕様

### 2.10.2.1 主要仕様

#### (1) 固体廃棄物貯蔵庫（第1棟～第8棟）

棟数：8

容量：約 284,500 本（ドラム缶相当）

#### (2) サイトバンカ

基数：1

容量：約 4,300m<sup>3</sup>

#### (3) 覆土式一時保管施設

大きさ：約 80m×約 20m

高さ：約 5m（最大）

設置個数：4

保管容量：約 4000m<sup>3</sup>/箇所

上部：覆土（厚さ 1m 以上）、遮水シート、緩衝材、保護シート

底部、法面部：保護土、遮水シート、ベントナイトシート

#### (4) 伐採木一時保管槽

大きさ：1 槽あたり、200m<sup>2</sup> 以内

高さ：約 3m

保管容量：1 槽あたり、約 600m<sup>3</sup> 以内

上部：遮水シート、覆土（厚さ 0.5m 以上）、保護シート

槽間の離隔距離：2m 以上

#### (5) 固体廃棄物貯蔵庫第9棟

大きさ：約 125m（東西方向）×約 48m（南北方向）、地上高さ約 9m

約 27m (東西方向) × 約 33m (南北方向), 地上高さ約 15m

棟数 : 1

容量 : 約 61, 200m<sup>3</sup> (ドラム缶約 110, 000 本相当)

(6) 固体廃棄物貯蔵庫第 10 棟

i. 貯蔵エリア

大きさ : 約 50m (東西方向) × 約 90m (南北方向), 地上高さ約 20m, 2 棟

約 50m (東西方向) × 約 180m (南北方向), 地上高さ約 20m, 1 棟

棟数 : 3

容量 : 約 146, 000m<sup>3</sup> (貯蔵容器 (約 14m<sup>3</sup>) 約 6264 基相当\*)

※全て 20 フィートハーフハイトコンテナで保管した場合。

10 フィートハーフハイトコンテナは 20 フィートハーフハイトコンテナに対して  
2 倍の数量を保管可能。

ii. 換気空調設備

a-1. 10-A / 10-B

(a) 送風機

容 量	21, 000m <sup>3</sup> /h/基
-----	----------------------------

基 数	2
-----	---

(b) 排気フィルタユニット

容 量	42, 000m <sup>3</sup> /h/基
-----	----------------------------

基 数	1
-----	---

(c) 排風機

容 量	21, 000m <sup>3</sup> /h/基
-----	----------------------------

基 数	2
-----	---

※ 10-A 棟単独運用時においては, 以下の主要仕様とする。

a-2. 10-A

(a) 送風機

容 量	21, 000m <sup>3</sup> /h/基
-----	----------------------------

基 数	2 (うち予備 1 基)
-----	--------------

(b) 排気フィルタユニット

容 量	21, 000m <sup>3</sup> /h/基
-----	----------------------------

基 数	1
-----	---

(c) 排風機  
容 量 21,000m<sup>3</sup>/h/基  
基 数 2 (うち予備 1 基)

b. 10-C

(a) 送風機  
容 量 21,000m<sup>3</sup>/h/基  
基 数 2

(b) 排気フィルタユニット  
容 量 42,000m<sup>3</sup>/h/基  
基 数 1

(c) 排風機  
容 量 21,000m<sup>3</sup>/h/基  
基 数 2

補助遮蔽：

種類			主要寸法 (mm)	冷却 方法	材料	
補助遮蔽	固体廃棄物貯蔵庫第9棟	貯蔵室	天井 (地下2階)	300	自然 冷却	普通コンクリート (密度 2.1g/cm <sup>3</sup> 以上)
			北壁 (地下1階)	650		
			西壁 (地下1階)	650		
			南壁 (地下1階)	600		
			天井 (地下1階)	300		
			北壁 (1階)	650		
			西壁 (1階)	650		
			南壁 (1階)	500		
			天井 (1階)	300		
			北壁 (2階)	400		
			西壁 (2階)	400		
			南壁 (2階)	200		

種類		主要寸法 (mm)	冷却 方法	材料		
補助遮蔽	固体廃棄物貯蔵庫第9棟	ハンドリング エリア	天井 (地下2階)	600	自然 冷却	普通コンクリート (密度 2.1g/cm <sup>3</sup> 以上)
			北壁 (地下1階)	600		
			北壁 (1階)	600		
			西壁 (1階)	300		
			南壁 (1階)	300		
			北壁 (2階)	300		
			西壁 (2階)	300		
			南壁 (2階)	300		
		排気機械室	北壁 (屋上階)	300		
			西壁 (屋上階)	300		
			南壁 (屋上階)	300		
			天井 (屋上階)	300		

種類			主要寸法 (mm)	冷却 方法	材料	
補助遮蔽	固体廃棄物貯蔵庫第10棟	10-A 貯蔵庫	遮蔽蓋 (1階)	500	自然 冷却	普通コンクリート (密度 2.15g/cm <sup>3</sup> 以上)
			西壁 (1階)	300		
			南壁 (1階)	300		
		10-B 貯蔵庫	遮蔽蓋 (1階)	500		
			西壁 (1階)	300		
			南壁 (1階)	300		
		10-C 貯蔵庫	遮蔽蓋 (1階)	500		
			西壁 (1階)	300		
			南壁 (1階)	300		

### 2.10.3 添付資料

- 添付資料－1 覆土式一時保管施設の主要仕様
- 添付資料－2 覆土式一時保管施設の仕様と安全管理
- 添付資料－3 伐採木一時保管槽の主要仕様
- 添付資料－4 伐採木一時保管槽の仕様と安全管理
- 添付資料－5 放射性固体廃棄物等の管理施設設置工程
- 添付資料－6 放射性固体廃棄物等の管理施設に係る確認項目
- 添付資料－7 固体廃棄物貯蔵庫の全体概要図，平面図及び系統構成図
- 添付資料－8 固体廃棄物貯蔵庫の具体的な安全確保策等
- 添付資料－9 固体廃棄物貯蔵庫に係る確認事項



覆土式一時保管施設の主要仕様

大きさ：約 80m×約 20m

高さ：約 5m (最大)

設置個数：4

保管容量：約 4,000m<sup>3</sup>/箇所

上 部：覆土 (厚さ 1m 以上), 遮水シート, 緩衝材, 保護シート

底部, 法面部：保護土, 遮水シート, ベントナイトシート

平面図

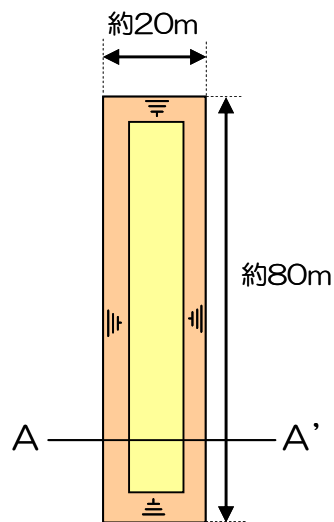

A-A' 断面図



図 覆土式一時保管施設概略図

## 覆土式一時保管施設の仕様と安全管理

	瓦礫類搬入時	瓦礫類搬入後 保管状態
飛散抑制対策	<ul style="list-style-type: none"> <li>搬入した瓦礫類は、仮設テントで覆い飛散を抑制する。</li> </ul>	<ul style="list-style-type: none"> <li>瓦礫類の搬入が全て終了した後は、上に遮水シート<sup>*1</sup>を敷設し、さらに覆土し飛散を抑制する。</li> </ul>
雨水等の浸入防止、地下水汚染防止対策	<ul style="list-style-type: none"> <li>底部にベントナイトシート、遮水シート<sup>*1</sup>を敷設し、その上に遮水シート<sup>*1</sup>を保護するための土を敷く。</li> <li>底面には、縦断勾配を設ける。槽内の最も低い位置には観測孔を設け、孔の底部には釜場を設置する。</li> <li>雨水や地下水が槽内に浸入した場合には、観測孔から水を回収し、保管または処理を実施する。</li> </ul>	
	<ul style="list-style-type: none"> <li>瓦礫類の搬入時は、仮設テントで覆いをして、瓦礫類に雨がからないようにする。</li> </ul>	<ul style="list-style-type: none"> <li>瓦礫類の搬入が全て終了した後は、上に遮水シート<sup>*1</sup>を敷設し、さらに覆土し雨水等の流入を防止する。</li> </ul>
遮蔽対策	<ul style="list-style-type: none"> <li>瓦礫類を搬入した後、覆土する。</li> </ul>	<ul style="list-style-type: none"> <li>瓦礫類の搬入が全て終了した後は、覆土する。覆土の厚さは搬入時とあわせて1m以上とする。</li> </ul>
保管管理	<ul style="list-style-type: none"> <li>観測孔を用いて定期的に槽内の水位計測を行い、槽内に雨水や地下水が浸入していないことを確認する。</li> <li>施設の周辺の空間線量率、空气中放射性物質濃度を定期的に測定し、線量率測定結果を表示する。</li> <li>地下水の放射能濃度を定期的に測定する。</li> <li>外観確認により、覆土の状態など施設に異常がないことを確認する。</li> <li>施設の保管量を確認する。</li> <li>一時保管エリアに柵かロープ等により区画を行い、関係者以外の立ち入りを制限する。</li> </ul>	
異常時の措置	<ul style="list-style-type: none"> <li>地震や大雨等に起因した覆土のすべりや陥没による遮蔽機能の低下など施設の保管状態に異常が認められた場合には、損傷の程度に応じて遮蔽の追加、施設の修復や瓦礫類の取り出しを行う。</li> </ul>	

## ※1：遮水シート

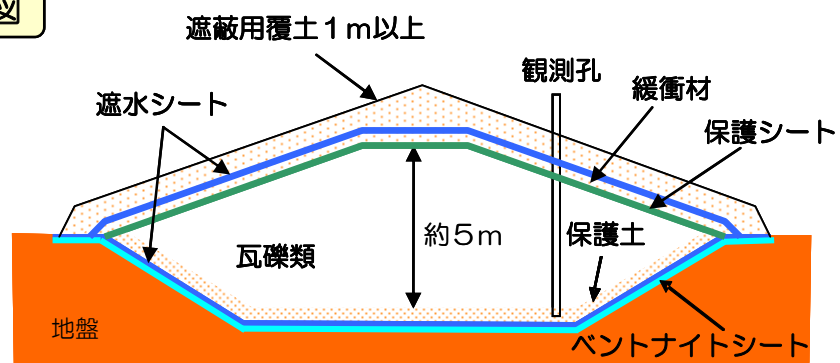
### (1) 耐久性

遮水シートの耐久性に関して、最も影響が大きい因子は紫外線の暴露であるが、本施設では覆土により直接紫外線を受けない環境下にあることから、長期の耐久性を期待できる。

本施設で使用する HDPE シート（高密度ポリエチレン）は、耐候性試験 5000 時間（自然暴露で約 15 年に相当）で 80%以上の強度を持つことが規定されている<sup>1)</sup>。

また、ポリエチレンの耐放射線性については、 $10^5$ Gy 程度までは良好な耐放射線性を有すると報告されている<sup>2)</sup>。今回、一時保管する瓦礫類の放射線量率は最大 30mSv/h 程度（約 30mGy/h）であることから、十分長い期間について、放射線による遮水シートの劣化が表れることはないと考えられる。

遮水シートの耐久性については、熱安定性、耐薬品性等についても品質上の規定が設けられており<sup>1)</sup>、いずれの項目についても基準を満足することを確認した。

### (2) 施工時の品質確認

シート施工の際、以下に示す試験によりシートの品質確認を行う。

#### a. 加圧試験（シート自動溶着部の水密性の確認）

シートの自動溶着部全数に対して、加圧試験を実施し、漏気がなく、圧力低下率が 20% 以下であることを確認する。

#### b. 負圧試験（シート手溶着部の水密性の確認）

シートの手溶着部全数に対して、負圧試験を実施し、気泡が発生しないことを確認する。

#### c. スパーク試験（シート母材の水密性の確認）

シート全面に対して、スパーク試験を実施し、スパークが発生しないことを確認する。

---

1) 出典：日本遮水工協会ホームページ（遮水シート日本遮水工協会自主基準）

2) 出典：先端材料シリーズ 照射効果と材料 日本材料学会編（図 3.12 種々の高分子材料における耐放射線性の比較）

伐採木一時保管槽の主要仕様

- 大きさ：1槽あたり，200m<sup>2</sup>以内
- 高さ：約3m
- 保管容量：1槽あたり，約600m<sup>3</sup>以内
- 上部：遮水シート，覆土（厚さ0.5m以上），保護シート
- 槽間の離隔距離：2m以上



図 伐採木一時保管槽概略図

なお、保管槽の配置および形状は、現地の地形状況に応じて可能な限り効率的に配置する計画としているため、概略図通りとならない場合がある。

## 伐採木一時保管槽の仕様と安全管理

飛散抑制対策	<ul style="list-style-type: none"> <li>減容した伐採木に覆土し、飛散を抑制する。</li> </ul>
防火対策	<ul style="list-style-type: none"> <li>減容した伐採木に覆土後、遮水シート※1を敷設することにより、雨水等の流入の防止、空気中の酸素供給を抑制し、減容した伐採木の発酵発熱を抑制する。</li> <li>1槽あたりの設置面積を200m<sup>2</sup>以内とし、各保管槽との間に2m以上の離隔距離をとることにより、火災時の延焼を防止する。</li> <li>覆土することによって、もらい火、不審火を防ぐ構造とする。</li> <li>温度測定により保管槽内の状態を監視する。</li> </ul>
遮蔽対策	<ul style="list-style-type: none"> <li>減容した伐採木を覆土する。</li> </ul>
保管管理	<ul style="list-style-type: none"> <li>保管槽の周辺の空間線量率、空気中放射性物質濃度を定期的に測定し、線量率測定結果を表示する。</li> <li>外観確認により、遮水シートに破損や覆土の異常な沈下がないことを確認する。</li> <li>保管槽の保管量を確認する。</li> <li>一時保管エリアに柵かロープ等により区画を行い、関係者以外の立ち入りを制限する。</li> <li>温度測定により保管槽内の状態を監視する。</li> </ul>
異常時の措置	<ul style="list-style-type: none"> <li>地震や大雨等に起因した覆土のすべりや陥没による遮蔽機能の低下など保管槽に異常が認められた場合には、異常の程度に応じて、保管槽の修復を行う。</li> <li>保管槽内において異常な温度上昇が認められた場合には、冷却等の措置を行う。</li> </ul>

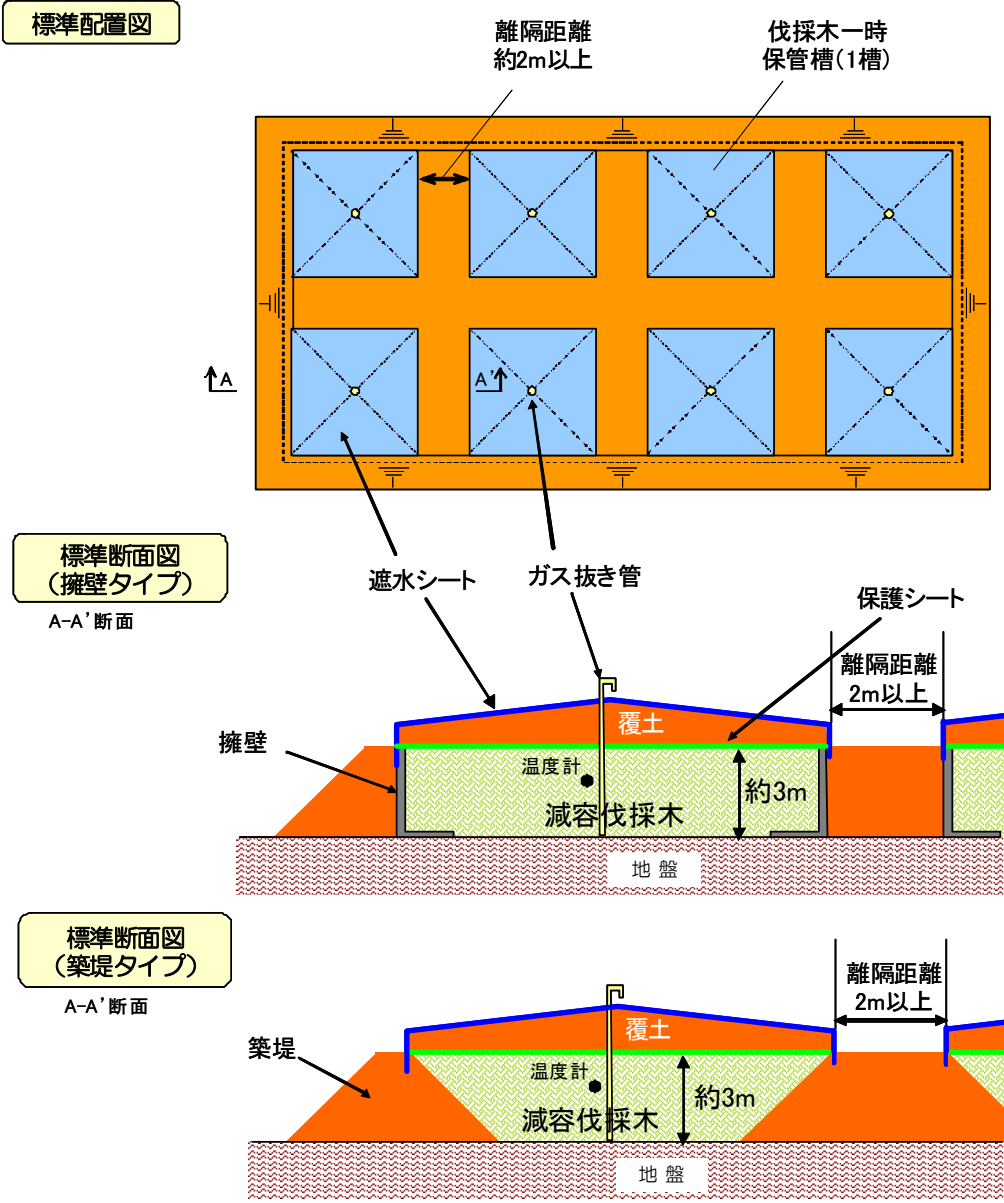
※1：遮水シートは、瓦礫類の覆土式一時保管施設と同等の品質である。

放射性固体廃棄物等の管理施設設置工程

設備	平成27年					平成28年												平成29年												平成30年		
	8	9	10	11	12	1	2	3	4	5	6	7	8	9	10	11	12	1	2	3	4	5	6	7	8	9	10	11	12	1	2	3
覆土式一時保管施設						1 槽目, 2 槽目は、覆土完了																										
						3 槽目 (平成30年8月 覆土完了予定)																										
						4 槽目 (平成31年5月 覆土完了予定)																										
伐採木一時保管槽						伐採木一時保管槽設置, 伐採木搬入																										
固体廃棄物貯蔵庫第9棟						固体廃棄物貯蔵庫第9棟設置																										

設備	令和5年												令和6年												令和7年		
	1	2	3	4	5	6	7	8	9	10	11	12	1	2	3	4	5	6	7	8	9	10	11	12	1	2	3
固体廃棄物貯蔵庫第10棟	A棟設置																										
	B棟設置																										
	C棟設置																										

## 放射性固体廃棄物等の管理施設に係る確認項目

放射性固体廃棄物等の管理施設の工事に係る主要な確認項目を表－1、表－2に示す。

表－1 覆土式一時保管施設の工事に係る確認項目

確認事項	確認項目	確認内容	判定基準
遮蔽機能	寸法確認	実施計画に記載されている覆土の厚さを確認する。	覆土厚さ 1m 以上であること。
遮水機能	材料確認	実施計画に記載されている遮水シートの材料を確認する。	実施計画のとおりであること。
	施工確認	実施計画に記載されている遮水シートの施工状態を確認する。	実施計画のとおりであること。
保管容量	寸法確認	実施計画に記載されている保管容量であることを確認する。	約4,000m <sup>3</sup> /箇所であること。
性能	外観確認	実施計画に記載されている覆土の状態など施設に異常がないことを確認する。	覆土表面に亀裂や陥没がなく平滑であること。

表－2 伐採木一時保管槽の工事に係る確認項目

確認事項	確認項目	確認内容	判定基準
遮蔽機能	寸法確認	実施計画に記載されている覆土の厚さを確認する。	覆土厚さ 0.5m または 0.7m 以上であること。
防火対策	材料確認	実施計画に記載されている遮水シートを確認する。	実施計画のとおりであること。
	施工確認	実施計画に記載されている遮水シートの施工状態を確認する。	実施計画のとおりであること。
	寸法確認	実施計画に記載されている保管槽の面積と高さ、離隔距離を確認する。	<ul style="list-style-type: none"> <li>・ 1 槽あたり、200m<sup>2</sup>以内</li> <li>・ 高さ約3m</li> <li>・ 槽間の離隔距離2m以上</li> </ul>
	外観確認	実施計画に記載されている防火対策設備（ガス抜き管、温度計）が設置されていることを確認する。	ガス抜き管、温度計が設置されていること。
保管容量	寸法確認	実施計画に記載されている保管容量であることを確認する。	1 槽あたり、約600m <sup>3</sup> 以内であること。
性能	外観確認	実施計画に記載されている遮水シートに破損や覆土の異常な沈下がないことを確認する。	遮水シートに破損がなく、覆土表面に亀裂や陥没がなく平滑であること。

固体廃棄物貯蔵庫の全体概要図，平面図及び系統構成図



図- 1 固体廃棄物貯蔵庫第9棟の全体概要図



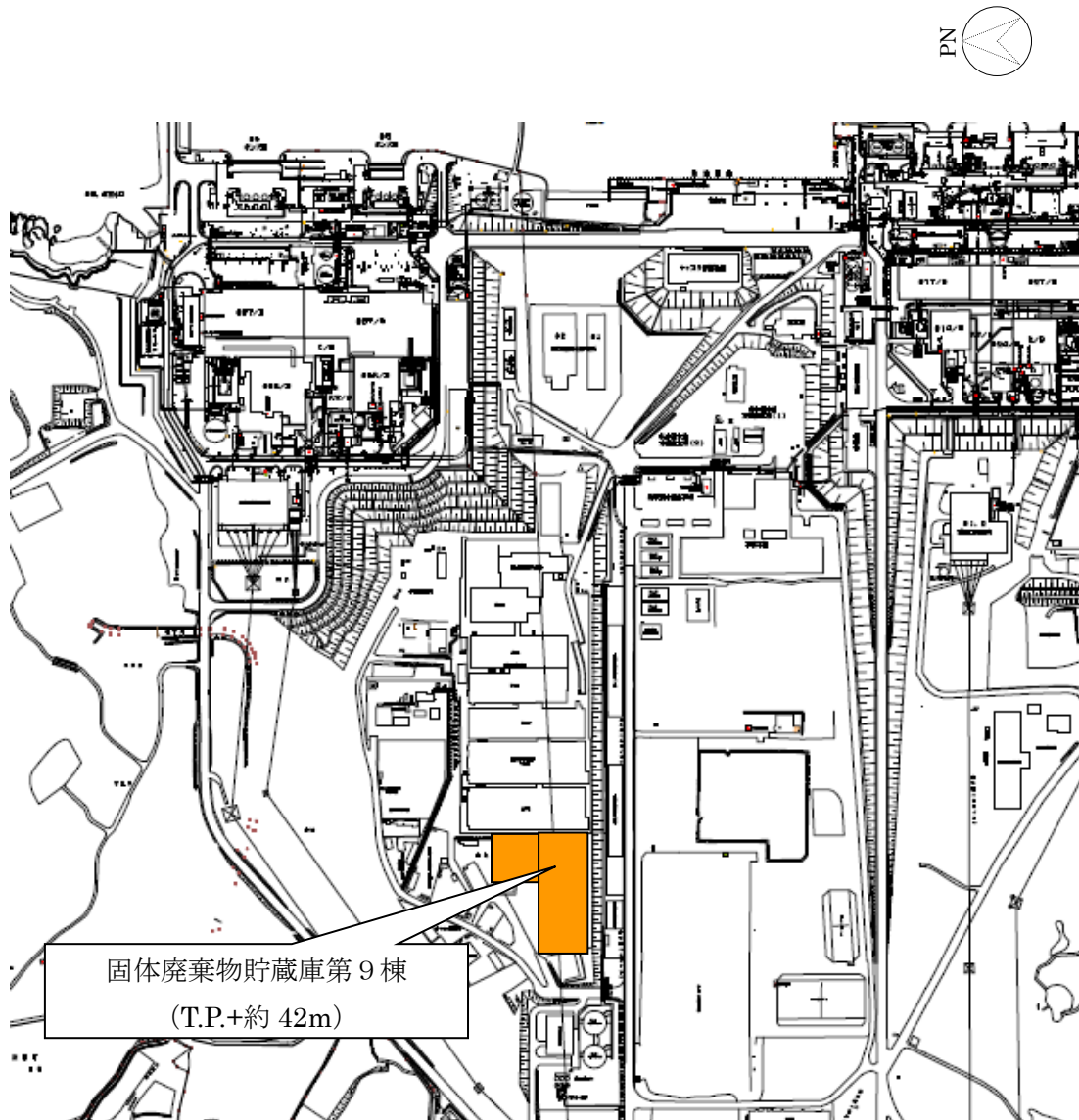
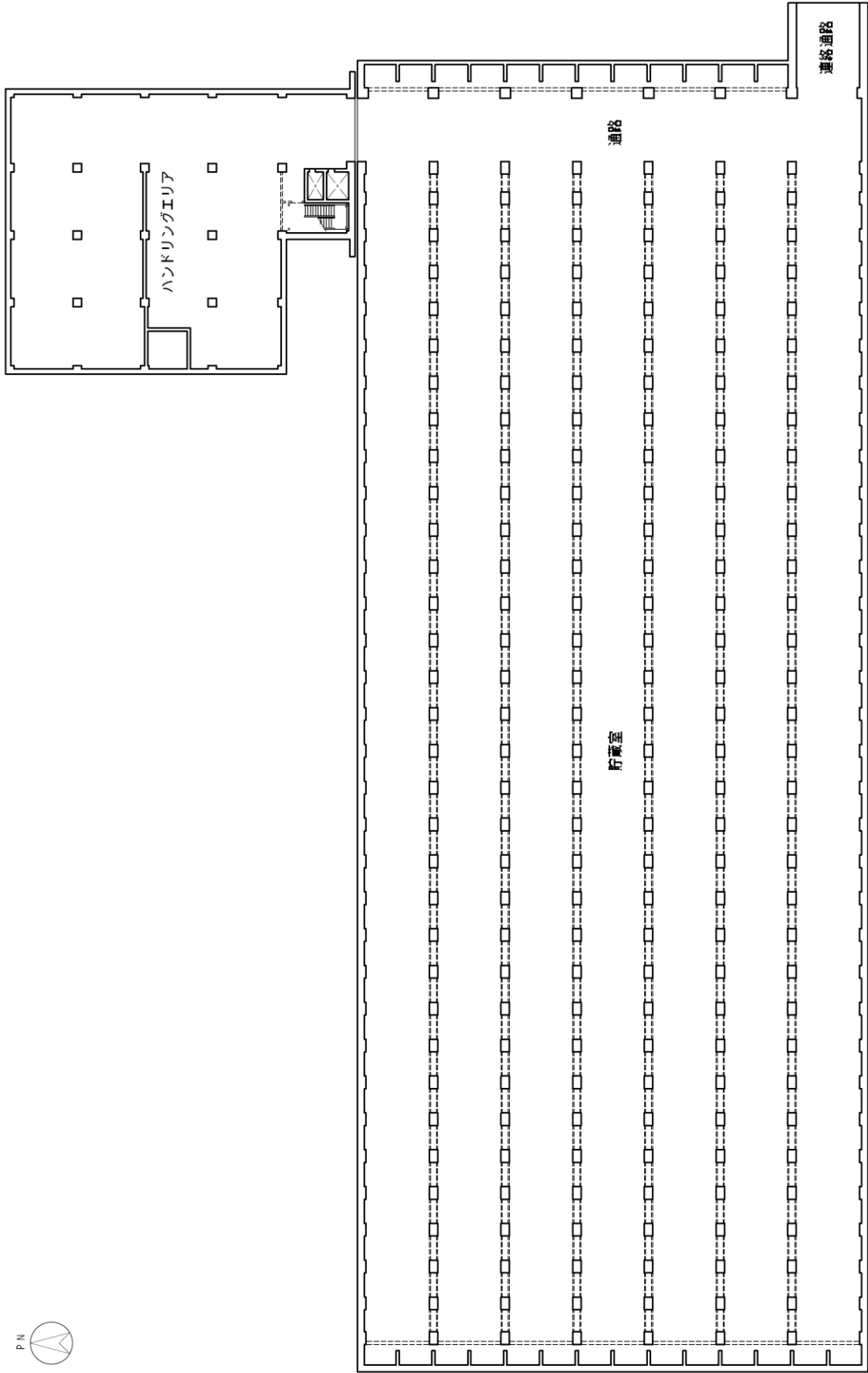

固体廃棄物貯蔵庫第9棟 地下2階

図-2 固体廃棄物貯蔵庫第9棟平面図 (1/5)

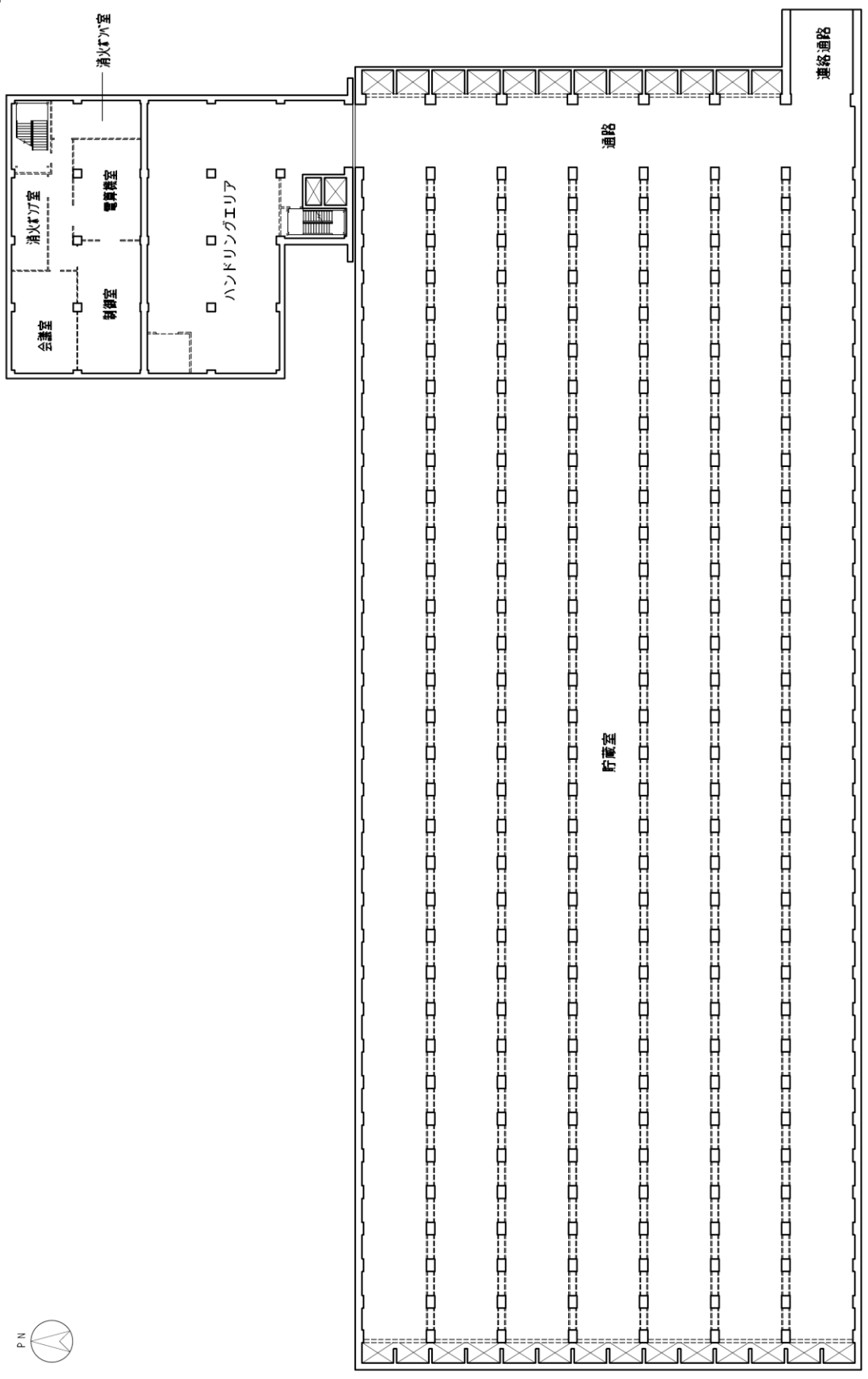

固体廃棄物貯蔵庫第9棟 地下1階

図-2 固体廃棄物貯蔵庫第9棟平面図 (2 / 5)

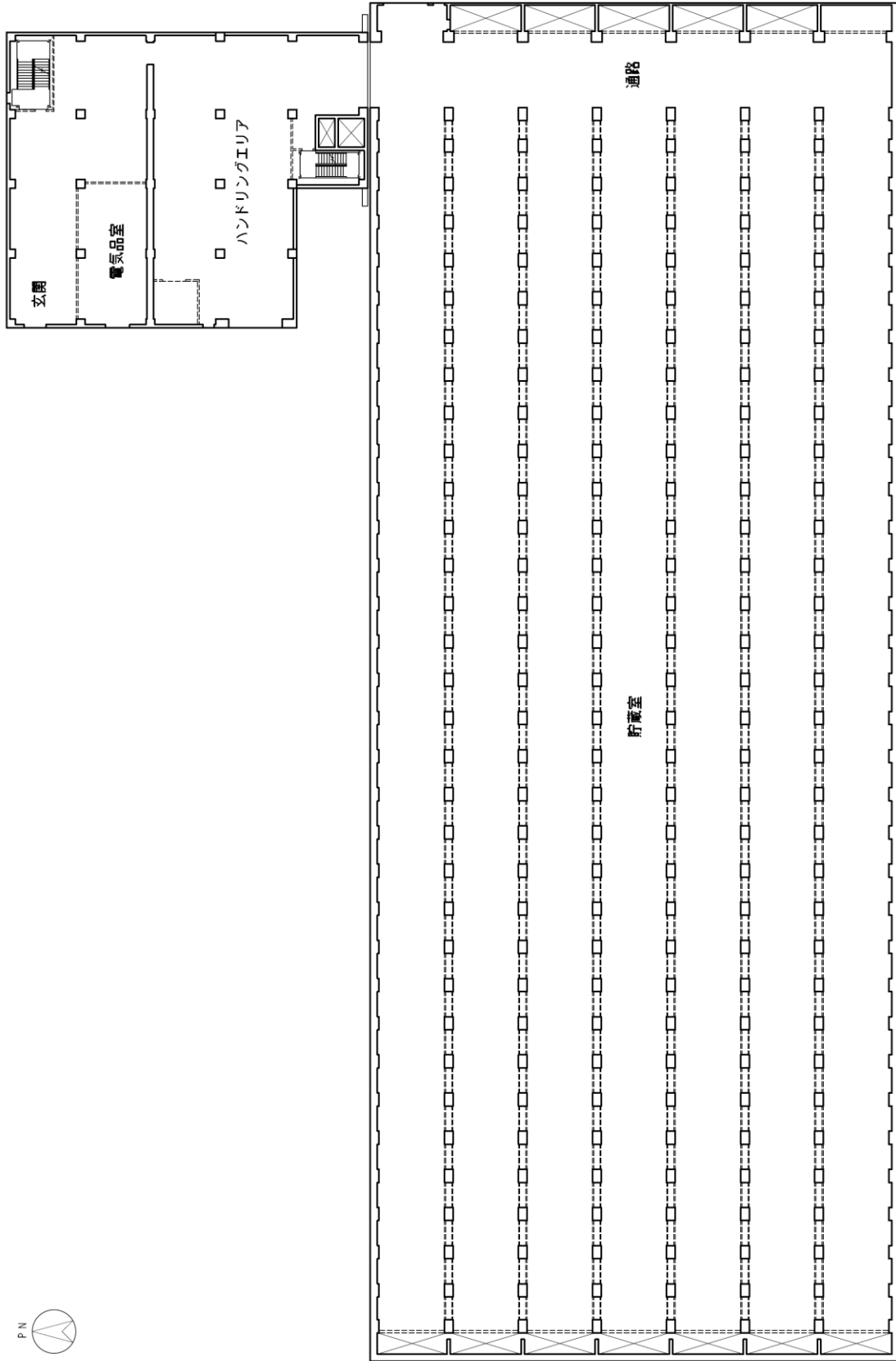

固体廃棄物貯蔵庫第9棟 1階

図-2 固体廃棄物貯蔵庫第9棟平面図 (3/5)

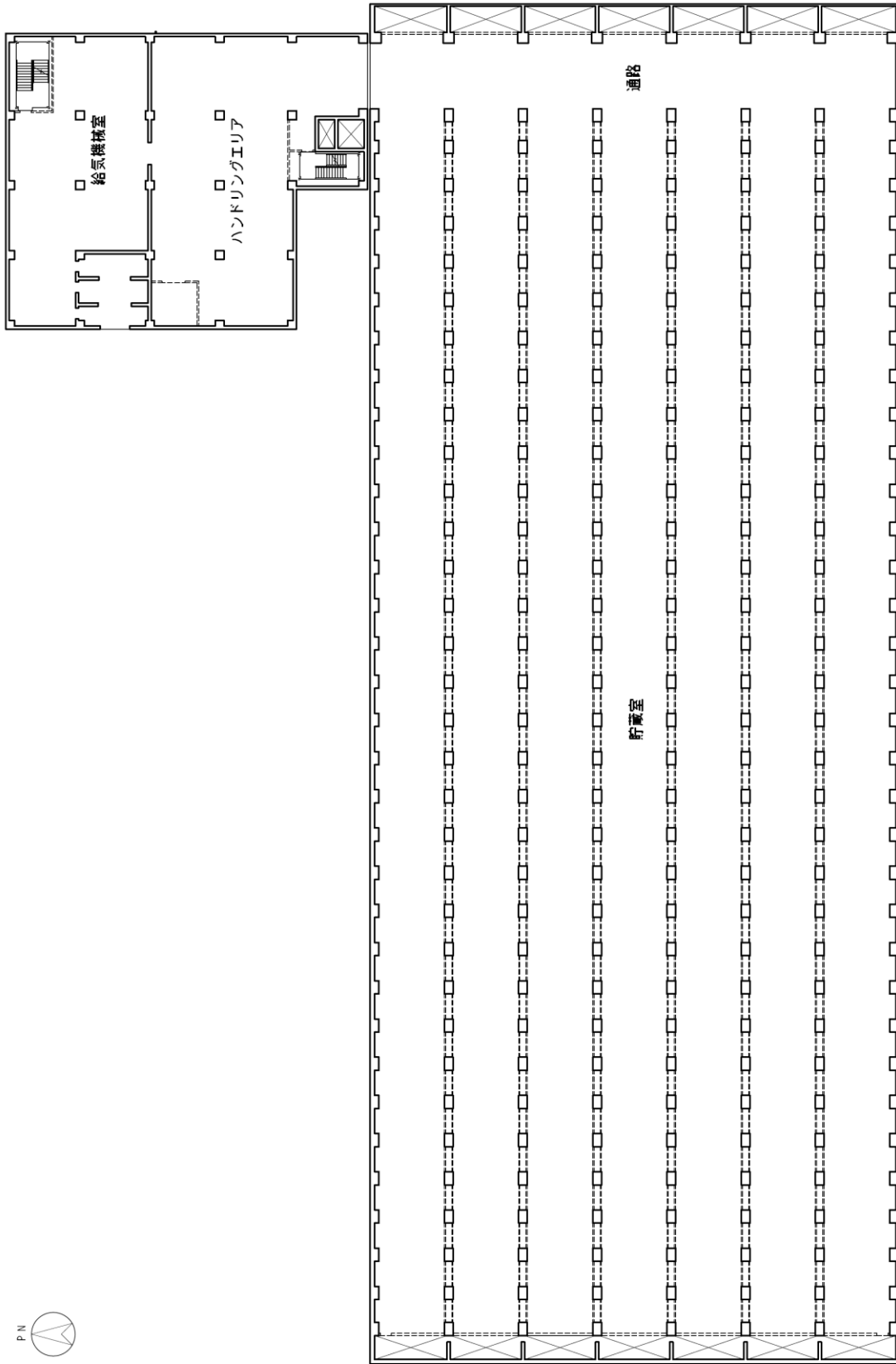

固体廃棄物貯蔵庫第9棟 2階

図-2 固体廃棄物貯蔵庫第9棟平面図 (4/5)

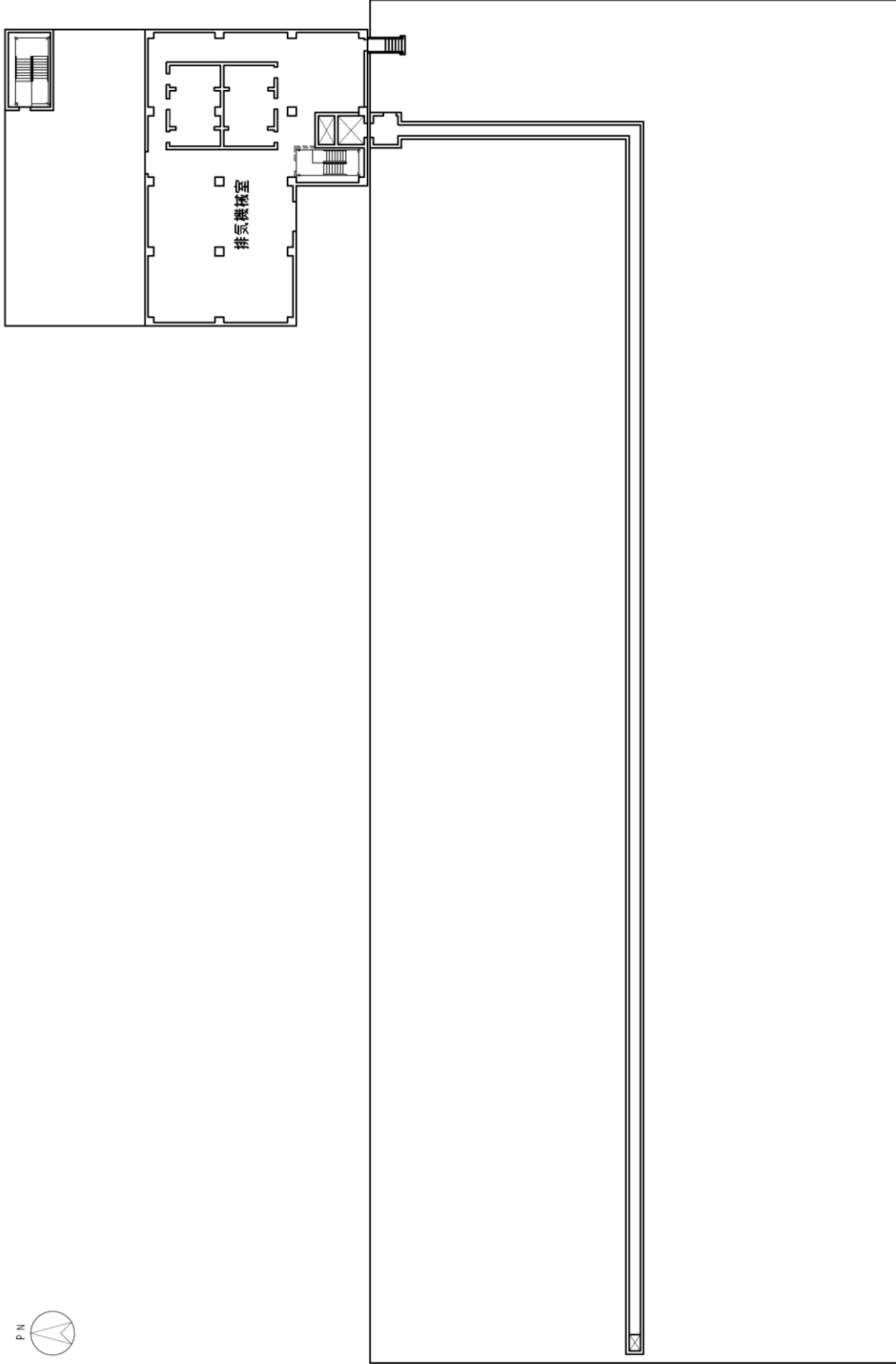

固体廃棄物貯蔵庫第9棟 屋上階

図-2 固体廃棄物貯蔵庫第9棟平面図 (5 / 5)



図-3 固体廃棄物貯蔵庫第10棟の全体概要図



図-4 固体廃棄物貯蔵庫第10棟の平面図



図-5 固体廃棄物貯蔵庫第10棟の換気空調設備に係る機器の配置を明示した図面（10-A/10-B）



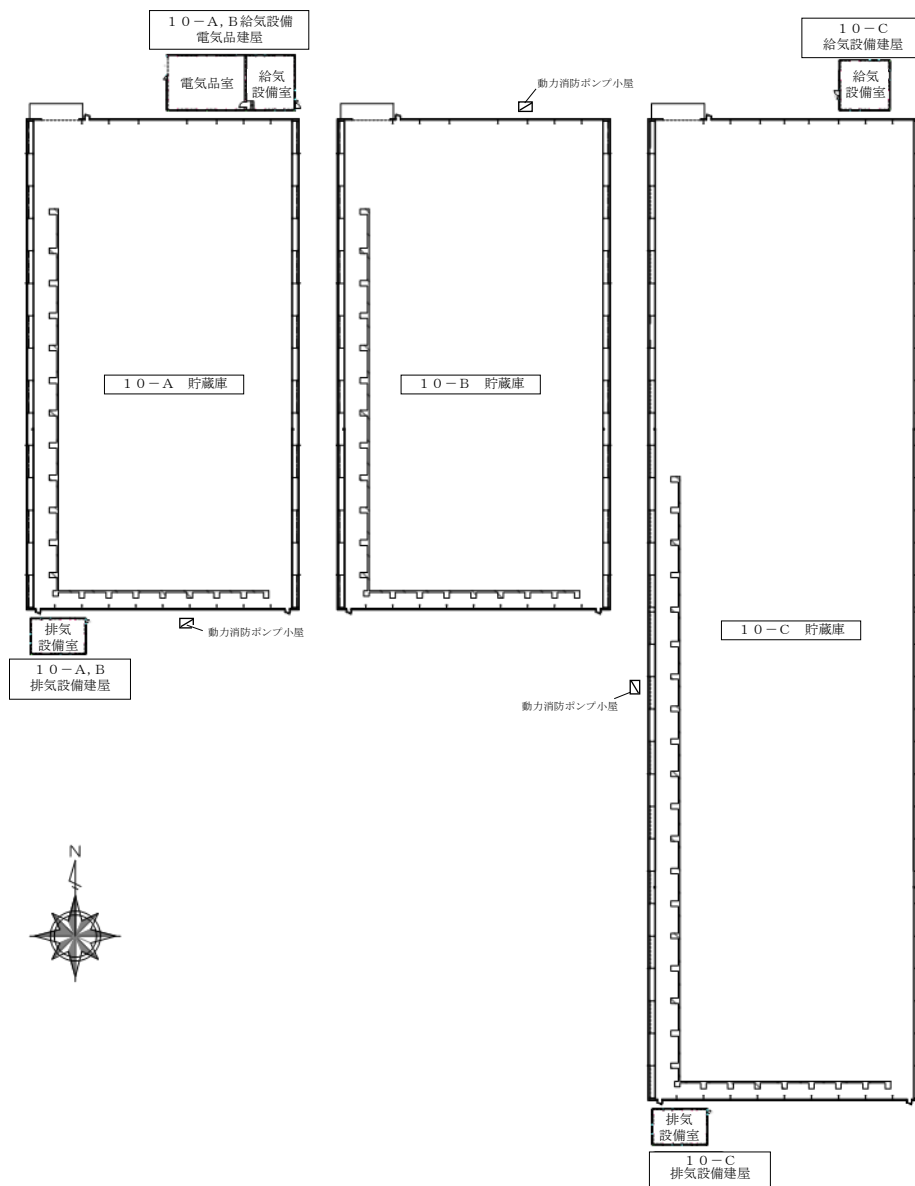

図-6 固体廃棄物貯蔵庫第10棟の換気空調設備に係る機器の配置を明示した図面(10-C)

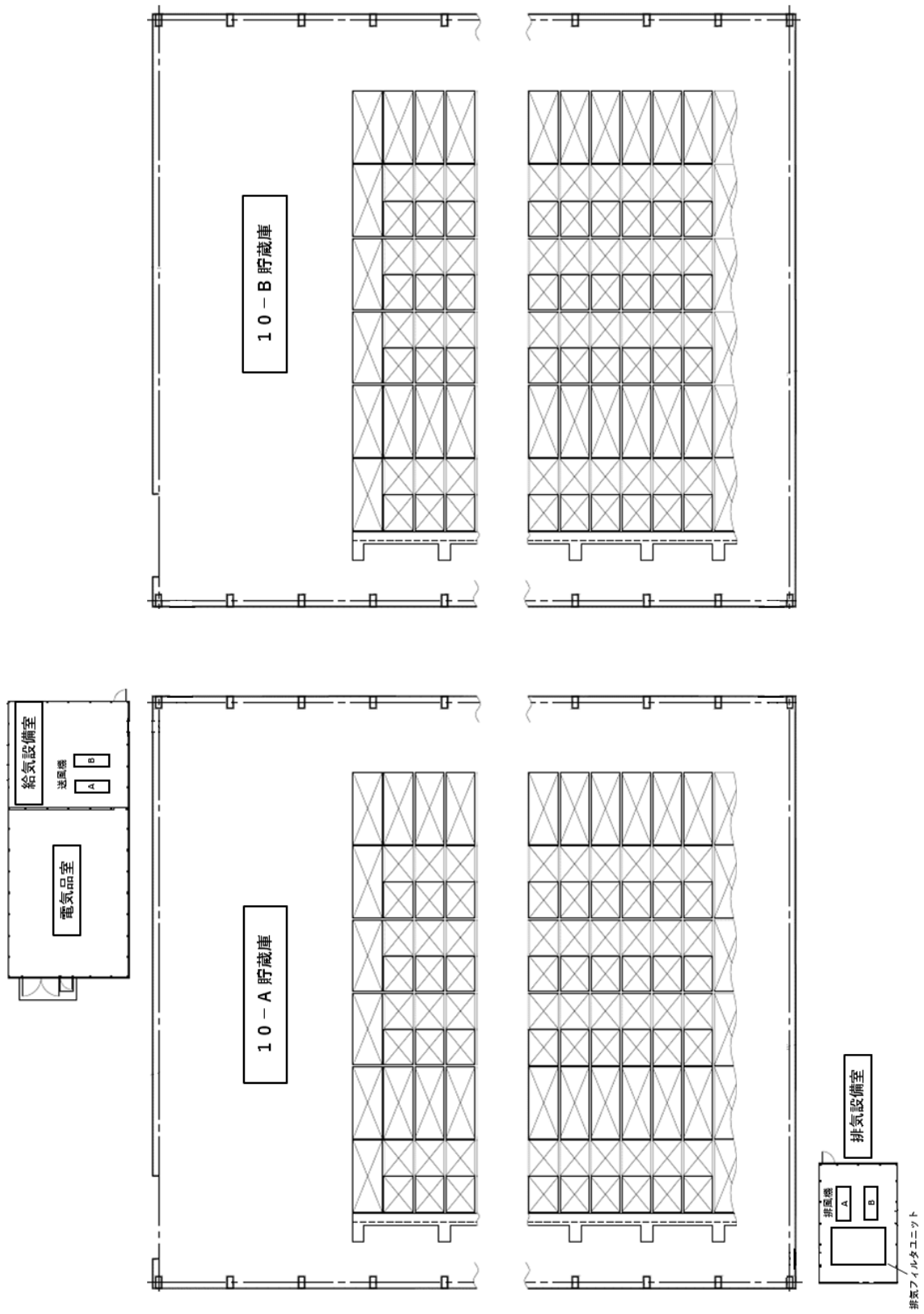

図－7 固体廃棄物貯蔵庫第10棟の換気空調設備概略系統図（10-A棟単独運用時）

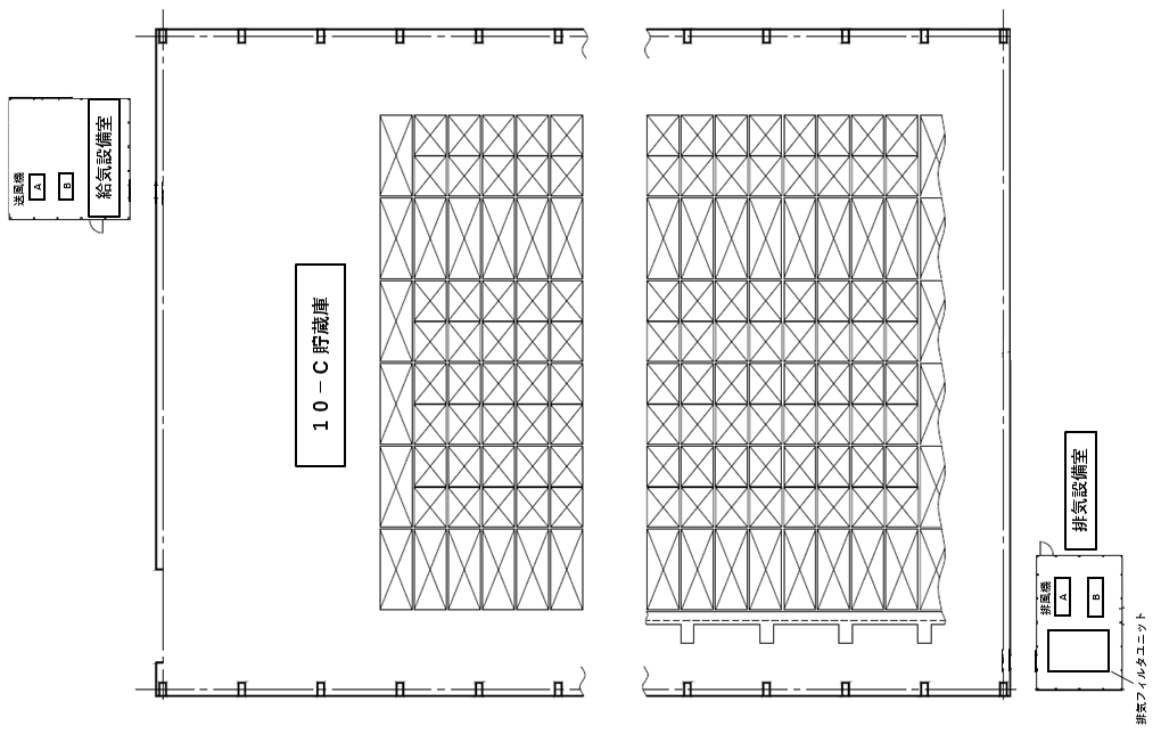
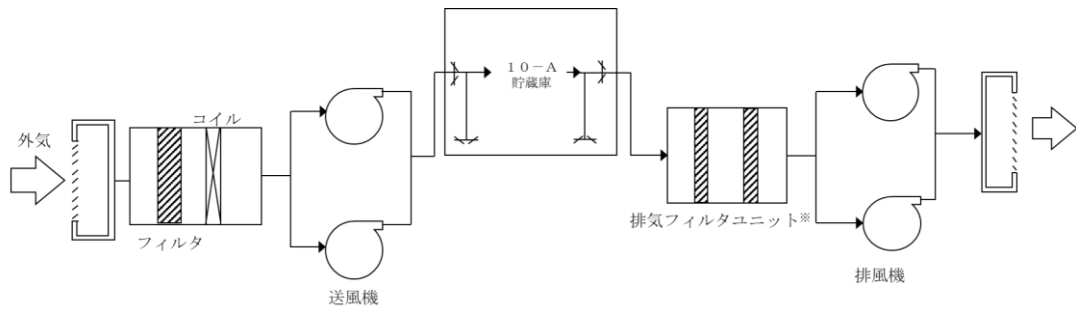
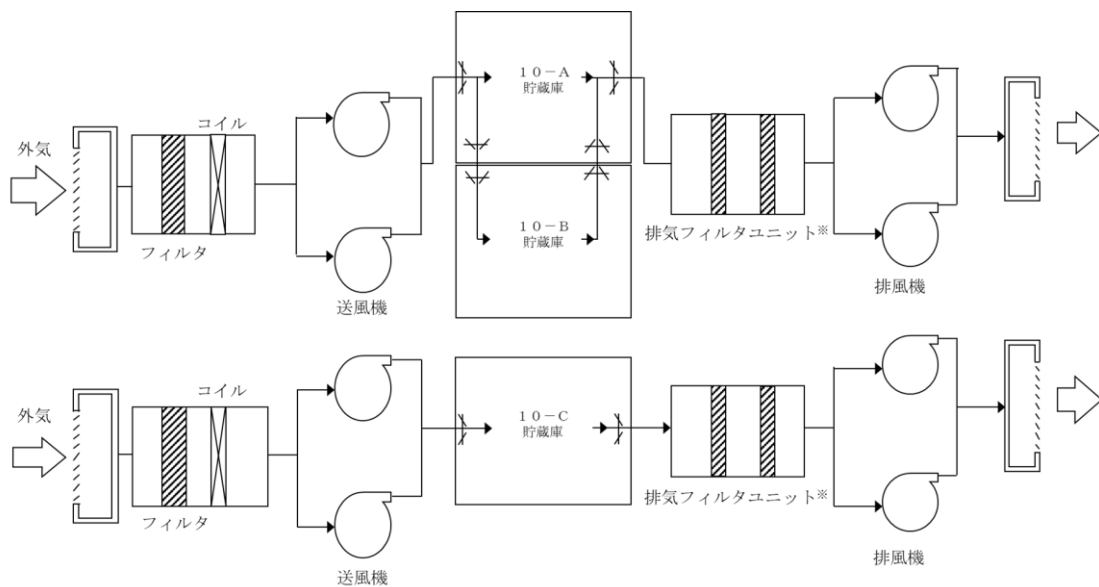

図－8 固体廃棄物貯蔵庫第10棟の換気空調設備概略系統図

※ 排気フィルタ（HEPA）除去効率：99.9%

## 固体廃棄物貯蔵庫の具体的な安全確保策等

固体廃棄物貯蔵庫については、「特定原子力施設への指定に際し東京電力株式会社福島第一原子力発電所に対して求める措置を講ずべき事項について（平成 24 年 11 月 7 日原子力規制委員会決定。以下、「措置を講ずべき事項」という。）」等の規制基準を満たすため、以下に掲げる設計及び対策を行う。なお、固体廃棄物貯蔵庫（第 1 棟～第 8 棟）の設計等については、原則、発災前に許可及び認可を受けた原子炉設置許可申請書及び工事計画認可申請書に従うものとする。

## 1. 放射性固体廃棄物等の保管・管理

瓦礫類等の放射性固体廃棄物等の貯蔵に当たり、廃棄物の性状に応じ、十分な保管容量を確保し、遮蔽等の適切な管理を行う固体廃棄物貯蔵庫を設置することにより、敷地周辺の線量を達成できる限り低減する。

廃炉活動において発生が想定される固体廃棄物の性状、発生量等を踏まえて、固体廃棄物貯蔵庫を設置することにより、十分な保管容量を確保する。固体廃棄物貯蔵庫における廃棄物の保管に当たっては、廃棄物の性状・形状に応じて、専用の貯蔵容器へ収納することを基本とするが、当該容器に収納できない大型瓦礫類は、飛散抑制対策を講じて一時保管する。また、固体廃棄物貯蔵庫第 10 棟は、9 段積みまで可能な専用の貯蔵容器を使用する（別紙－ 8）。

放射性固体廃棄物等からの放射線に対し、放射線業務従事者等を保護するため、また、敷地周辺への線量を達成できる限り低減するため、コンクリート製の壁及び天井又は建屋内に設置する遮蔽壁及び遮蔽蓋により遮蔽を行う（別紙－ 1）。

## 2. 放射性気体廃棄物の処理・管理

固体廃棄物貯蔵庫は、同施設で発生が想定される放射性気体廃棄物の処理に当たり、廃棄物の性状に応じ、貯蔵容器への収納等により当該廃棄物の放出量を抑制し、換気空調設備の設置や定期的な放射性気体廃棄物の放出管理により適切な処理・管理を行い、敷地周辺の線量を達成できる限り低減する設計とする（添付資料－ 7）。

## 3. 放射性物質の放出抑制等による敷地周辺の放射線防護等

固体廃棄物貯蔵庫は、同施設から大気中へ放出される放射性物質の適切な抑制対策を実施することにより、敷地周辺の線量を達成できる限り低減する設計とする。特に同施設内に保管される発災以降に発生した瓦礫類による敷地境界における実効線量（施設全体からの放射性物質の追加的放出を含む実効線量の評価値）が、その他の施設等の寄与

分を含めて1mSv/年未満となるような設計とする（実施計画Ⅲ.3.2.2参照）。

なお、排気中に含まれる放射性物質は、フィルタを通すことにより十分低い濃度になるまで除去し、排気口において告示で定める周辺監視区域外で満足すべき濃度限度を下回ることから、放射性物質の放出の影響は極めて小さい。

#### 4. 作業者の被ばく線量の管理等

固体廃棄物貯蔵庫は、現存被ばく状況での放射線業務従事者の作業性等を考慮して、遮蔽、貯蔵容器の配置（比較的表面線量が低い貯蔵容器を外側に配置するなど）、換気空調設備による換気、除染等の所要の放射線防護上の措置に加え、作業時における放射線被ばく管理措置（防護具の着用等）を講じることにより、放射線業務従事者が立ち入る場所の線量及び被ばく線量を達成できる限り低減する設計及び運用とする。

#### 5. 緊急時対策

固体廃棄物貯蔵庫には、事故時において必要な安全避難通路等の他、事故時に施設内に居るすべての人に対する確に指示が出来る適切な警報系（スピーカ等）及び通信連絡設備（PHS等）を整備する（別紙-2）。

#### 6. 設計上の考慮

固体廃棄物貯蔵庫は、その安全上の重要度を踏まえ、以下に掲げる事項を適切に考慮した設計とする。

##### ① 準拠規格及び基準

固体廃棄物貯蔵庫の設計、材料の選定、製作及び検査については、日本産業規格（JIS）等の適切と認められる規格及び基準によるものとする（別紙-3，別紙-5）。

具体的に準拠する規格・基準は主に以下の通り。

- ・ JIS G 3112 鉄筋コンクリート用棒鋼
- ・ JIS G 3106 溶接構造用圧延鋼材
- ・ JIS G 3138 建築構造用圧延棒鋼
- ・ JIS A 5308 レディミクストコンクリート
- ・ JIS R 5210 普通ポルトランドセメント
- ・ JASS 5N 原子力発電所施設における鉄筋コンクリート工事
- ・ JASS 6 鉄骨工事
- ・ 2001年版耐火性能検証法の解説及び計算例とその解説（「建設省告示第1443号耐火性能検証法に関する算出方法等を定める件」講習会テキスト（国土交通省住宅局建築指導課））

## ② 自然現象に対する設計上の考慮

### a. 地震に対する設計上の考慮

固体廃棄物貯蔵庫は、2021年9月8日の原子力規制委員会で示された耐震設計の考え方（2022年11月16日一部改訂）を踏まえ、その安全機能の重要度、地震によって機能の喪失を起こした場合の安全上の影響（公衆被ばく影響）や廃炉活動への影響等を考慮した上で、核燃料物質を非密封で扱う燃料加工施設や使用施設等における耐震クラス分類を参考にして耐震設計上の区分を行うとともに、適切と考えられる設計用地震力に耐えられる設計とする。

ただし、2021年9月8日以前に認可された固体廃棄物貯蔵庫については、この限りではない。

#### a-1. 固体廃棄物貯蔵庫第9棟

固体廃棄物を貯蔵する施設（固化処理装置より下流の固体廃棄物取扱い設備（貯蔵庫を含む））は、「原子力発電所耐震設計技術指針（JEAG4601）」上、耐震Cクラスと分類されることから、固体廃棄物貯蔵庫第9棟についても耐震設計上の区分を耐震Cクラスにするとともに、当該クラスに適用される設計用地震力（水平方向の静的地震力1.0Ci）に対して十分耐えられる設計とする（別紙-3）。

#### a-2. 固体廃棄物貯蔵庫第10棟

固体廃棄物貯蔵庫第10棟は、2021年9月8日の原子力規制委員会で示された耐震設計の考え方（2022年11月16日一部改訂）を踏まえ、その安全機能が喪失した場合における公衆への放射線影響を評価した結果、直接線・スカイシャイン線による外部被ばく線量と、固体廃棄物が粉じんとして大気中に移行した場合の内部被ばく線量を合わせたとしても、その実効線量は $50\mu\text{Sv}$ /事象以下と評価されることから、耐震Cクラスと位置付けるとともに、当該クラスに適用される設計用地震力（水平方向の静的地震力1.0Ci）に対して十分耐えられる設計とする（別紙-5）。

なお、屋外に残置された固体廃棄物の屋内保管を速やかに進めるため、耐震Bクラスの判定値（ $50\mu\text{Sv}$ 以上かつ $5\text{mSv}$ 以下）に相当する固体廃棄物を、固体廃棄物貯蔵庫第10棟の運用開始後の9年間、一時的に保管することとなるが、同期間以降、当該固体廃棄物については、固体廃棄物貯蔵庫第10棟の運用開始以降に設置される、耐震性を有する別の固体廃棄物貯蔵庫に保管する（別紙-4）。

### b. 地震以外に想定される自然現象（津波、豪雨、台風、竜巻等）に対する設計上の考慮

固体廃棄物貯蔵庫は、地震以外の想定される自然現象（津波、豪雨、台風、竜巻等）によって施設の安全性が損なわれないよう設計する。

具体的に、津波、豪雨、強風（台風等）に対しては、津波の到達が想定されない

位置に設置すること、建築基準法及び関係法令等に基づく荷重に耐えられる設計とすること等により、施設の安全性が損なわれないよう設計する。また、その他竜巻等の自然現象に対しては、施設の破損等の発生を想定して、搬出入作業を中断し、計画を立てて速やかに復旧することにより、施設の安全性を確保する（別紙－3，別紙－5，別紙－6）。

③ 外部人為事象に対する設計上の考慮

固体廃棄物貯蔵庫は、想定される外部人為事象によって、施設の安全性を損なうことのない設計とする。また、第三者の不法な接近等に対し、これを防御するため、適切な措置を講じた設計とする。

④ 火災に対する設計上の考慮

固体廃棄物貯蔵庫は、火災の発生を防止し、火災の検知及び消火を行い、並びに火災の影響を軽減するための対策を適切に組み合わせることにより、火災により施設の安全性を損なうことのない設計とする（別紙－7）。

⑤ 環境条件に対する設計上の考慮

固体廃棄物貯蔵庫は、経年事象を含む想定されるすべての環境条件に適合できる設計とする。

具体的には、固体廃棄物貯蔵庫の設計においては、通常時に想定される圧力、温度、放射性廃棄物からの吸収線量等を踏まえて、適切な材料、機器等を選定する。さらに、貯蔵容器については、収納する放射性廃棄物に水分が含まれることを想定し、その内面に塗装を施すことにより、腐食の発生を抑制する設計とする。

⑥ 運転員操作に対する設計上の考慮

固体廃棄物貯蔵庫は、運転員の誤操作を防止するための適切な措置を講じた設計とする。

瓦礫類の搬入は、保管物の表面線量率、体積等が、配置するエリアの受入線量率上限や保管容量を超過しないことを確認した上で、配置に係る記録を残す。

⑦ 信頼性に対する設計上の考慮

固体廃棄物貯蔵庫は、その安全上の重要度等を考慮して、十分に高い信頼性を確保し、かつ、維持し得る設計とする。

排気口近傍に設ける排気サンプリング設備を並列に2系統を設置することで、1系統が故障した場合でも欠測が生じないようにする。

⑧ 検査可能性に対する設計上の考慮

固体廃棄物貯蔵庫は、その健全性及び能力を確認するために、適切な方法によりその機能を検査できる設計とする（添付資料－9）。

別紙：

- 別紙－1 固体廃棄物貯蔵庫の補助遮蔽の放射線の遮蔽及び熱除去についての説明書
- 別紙－2 固体廃棄物貯蔵庫の安全避難通路に関する説明書及び安全避難通路を明示した図面
- 別紙－3 固体廃棄物貯蔵庫第9棟の構造強度に関する検討結果
- 別紙－4 固体廃棄物貯蔵庫第10棟の耐震クラスの位置付けについて
- 別紙－5 固体廃棄物貯蔵庫第10棟の構造強度及び耐震性に関する検討結果
- 別紙－6 固体廃棄物貯蔵庫の地震以外に想定される自然現象（津波，豪雨，台風，竜巻等）に対する設計上の考慮について
- 別紙－7 固体廃棄物貯蔵庫の火災防護に関する説明書並びに消火設備の取付箇所を明示した図面
- 別紙－8 固体廃棄物貯蔵庫第10棟の貯蔵形態について

## 固体廃棄物貯蔵庫の補助遮蔽の放射線の遮蔽及び熱除去についての説明書

## 1. 固体廃棄物貯蔵庫第 9 棟

## 1.1. 一般事項

本計算書は、固体廃棄物貯蔵庫第 9 棟における補助遮蔽の放射線の遮蔽及び熱除去に関する評価について説明するものである。

## 1.1.1 遮蔽設計評価の基本方針

固体廃棄物貯蔵庫第 9 棟は、建屋躯体を用いた補助遮蔽で区画し、その補助遮蔽の厚さに対し、建屋内各線源からの線量率計算結果が、外部放射線に係る設計基準線量率を満足していることを確認することにより遮蔽設計が十分であるものと評価する。

## 1.1.2 遮蔽設計の設計基準線量率

固体廃棄物貯蔵庫第 9 棟における保管時の放射線業務従事者の受ける線量が「実用発電用原子炉の設置、運転等に関する規制の規定に基づく線量限度等を定める告示」（経済産業省告示第 187 号）に定めた線量限度を超えないようにするとともに、放射線業務従事者の立入場所における線量を合理的に達成できる限り低減するように、放射線防護上の措置を講じた設計とする。遮蔽設計に際しては、建屋内の各線源からの外部放射線に係る線量率が、設計基準線量率  $2.6 \mu\text{Sv/h}$  以下を満足する設計とする。

## 1.1.3 遮蔽設計の方法

固体廃棄物貯蔵庫第 9 棟の補助遮蔽の設計方法は、以下のとおりである。

- (1) 線源となる、1～6号機で発生したドラム缶に収納された放射性固体廃棄物、ドラム缶以外の容器に収納された放射性固体廃棄物、開口部閉止措置を実施した大型廃棄物であるドラム缶等、瓦礫類及び雑固体廃棄物焼却設備より発生する焼却灰は、原則としてコンクリートの遮蔽壁で区画された貯蔵室に收容する。
- (2) 固体廃棄物貯蔵庫第 9 棟の保管容量満杯時かつ実効線量率が最大となる時の線源強度を計算する。
- (3) 遮蔽計算は、対象となる線源の線源強度及び幾何学的形状を勘案し適切な計算コードを用いて行う。

## 1.1.4 遮蔽設計の前提条件

補助遮蔽の遮蔽設計に用いる前提条件は、以下のとおりである。

- (1) コンクリートの密度は  $2.1\text{g/cm}^3$  とする。
- (2) 遮蔽計算に用いる壁の厚さは、公称値からマイナス側許容差（5mm）を引いた値を用いる。
- (3) 計算モデル化に際しては、保守的な評価となるようにする。



### 1.1.5 熱除去に関する設計

補助遮蔽は、そのコンクリート壁に入射するガンマ線エネルギー束が低く、コンクリート壁での発熱量は小さいので、放射線による温度上昇は自然冷却で十分おさえることができる。

### 1.2. 補助遮蔽の計算に用いる線源強度

固体廃棄物貯蔵庫第9棟における補助遮蔽の対象となる線源は、1～6号機で発生したドラム缶に収納された放射性固体廃棄物、ドラム缶以外の容器に収納された放射性固体廃棄物、開口部閉止措置を実施した大型廃棄物であるドラム缶等、瓦礫類及び雑固体廃棄物焼却設備より発生する焼却灰である。線源が一様分布する直方体とし、線源核種はCo-60で代表した。

### 1.3. 補助遮蔽計算

#### 1.3.1 計算方法

固体廃棄物貯蔵庫第9棟の遮蔽計算には、MCNPを用いる。主な入力条件は以下の項目である。

- ・線源の放射能濃度
- ・線源核種
- ・線源形状
- ・遮蔽厚さ
- ・線源からの距離
- ・遮蔽体の材料

#### 1.3.2 線量率計算

線量率計算は、3.1に示した入力条件を計算コードに入力して行う。

##### 1.3.2.1 線量率計算モデル

線量率の評価位置は、補助遮蔽の外側表面（南壁については、外側表面から南3mの位置）において、線量率が最大となる箇所とする。

線源の表面線量率は表-1とし、線源の形状は各保管レーン毎に、直方体（幅6,000(mm)×長さ113,750(mm)×高さ3,280(mm)）とした。

表-1 線源の表面線量率

階	線量率
地上2階	0.05(mSv/h)
地上1階	1(mSv/h)
地下1階	30(mSv/h)
地下2階	10(Sv/h)

### 1.3.2.2 線量率計算結果

線量率の計算結果を表-2に示す。

線量率は、いずれの箇所も設計基準線量率  $2.6 \mu\text{Sv/h}$  以下を満足することを確認した。東側は、固体廃棄物貯蔵庫第8棟に隣接するため評価対象外とした。

表-2 線量率計算結果

評価箇所	線量率計算結果	設計基準線量率
1階貯蔵室北壁外側表面	$0.5 \mu\text{Sv/h}$	$2.6 \mu\text{Sv/h}$ 以下
1階貯蔵室西壁外側表面	$0.5 \mu\text{Sv/h}$	
1階貯蔵室南壁外側表面から南へ3mの位置	$2.6 \mu\text{Sv/h}$	

### 1.4 補助遮蔽の熱除去計算

#### 1.4.1 補助遮蔽の熱除去計算方法

補助遮蔽であるコンクリート中のガンマ発熱密度はコンクリート中のガンマ線フラックスの減衰に応じて減少する。しかし、安全側にガンマ線の減衰を無視して入射面の最大のガンマ発熱密度でコンクリート全体が均一に発熱するものと仮定すると、コンクリート中の温度と表面温度の差の最大値  $\Delta T_{\text{max}}$  は、内部発熱が均一とした平板の温度分布の計算式(5. 引用文献(1)参照)を引用した下式により求められる。

$$\Delta T_{\text{max}} = T_{\text{max}} - T_{\text{s}} = Q' \cdot L^2 / 2\lambda$$

ここで、 $T_{\text{max}}$  : コンクリート厚さ中心での最高温度 (°C)

$T_{\text{s}}$  : コンクリート表面温度 (°C)

$Q'$  : コンクリートの発熱密度 ( $\text{W/m}^3$ )

$L$  : コンクリートの厚さの1/2 (m)

$\lambda$  : コンクリートの熱伝導率 ( $\text{W/m} \cdot \text{°C}$ )

また、上記のコンクリートの発熱密度は、下式により求められる。

$$Q' = 10^6 \cdot \rho \cdot Q$$

ここで、 $\rho$  : コンクリート密度 ( $\text{g/cm}^3$ )

$Q$  : ガンマ発熱密度 ( $\text{W/g}$ )

$$= K \cdot \phi$$

$K$  : ガンマ発熱密度換算係数 ( $\text{W} \cdot \text{s} \cdot \text{cm}^2 / \text{g}$ )

$$= C \cdot E \cdot (\mu \text{en} / \rho)$$

$C$  : 換算係数 ( $\text{W} \cdot \text{s} / \text{MeV}$ )

$E$  : ガンマ線エネルギー (MeV)

$(\mu \text{en} / \rho)$  : コンクリートの質量エネルギー吸収係数 ( $\text{cm}^2 / \text{g}$ )

$\phi$  : ガンマ線フラックス ( $\text{photons/cm}^2 \cdot \text{s}$ )

ガンマ線フラックスは、貯蔵室の補助遮蔽壁の最大となる点について計算コードQADにて

計算を行う。

#### 1.4.2 補助遮蔽の熱除去計算結果

補助遮蔽のコンクリート発熱密度は、約  $5.6\text{W/m}^3$  となり、温度上昇は  $0.21^\circ\text{C}$  となることから、自然冷却で十分である。

#### 1.5. 引用文献

- (1) 日本機械学会「伝熱工学資料 改訂第5版」(2009)

### 2. 固体廃棄物貯蔵庫第10棟

#### 2.1. 遮蔽設計の基本方針

固体廃棄物貯蔵庫第10棟は、福島第一原子力発電所の敷地境界近傍に設置されている。これにより、敷地周辺への影響低減を主目的とする遮蔽を行う事としており、最も近い敷地境界(BP78 付近)に対して、効果的な遮蔽となるように検討する。

#### 2.2. 遮蔽設置位置

瓦礫類を格納した貯蔵容器を線源とし、直接線の低減を目的として、10-A~10-C 貯蔵庫内の西側及び南側に厚さ 300mm のコンクリート遮蔽を設置する。加えて、スカイシャイン線の低減を主目的として、貯蔵容器最上段に厚さ 500mm のコンクリート遮蔽を設置する。

#### 2.3. 線量率計算結果

固体廃棄物貯蔵庫第10棟から、敷地境界への影響について、表面線量  $1\text{mSv/h}$  までの貯蔵容器を格納する一時的運用の期間にて評価を実施。最も高い評価結果はBP82 で、約  $3.71 \times 10^{-2}\text{mSv/y}$  となっており、最も距離が近い BP78 は効果的に低減出来ていることが確認できた。

#### 2.4. 熱除去に関する設計

固体廃棄物貯蔵庫第10棟は、固体廃棄物貯蔵庫第9棟に比べ、入射するガンマ線エネルギー束がより低く、コンクリート壁での発熱量はより小さいことから、放射線による温度上昇は自然冷却で十分おさえることができる。

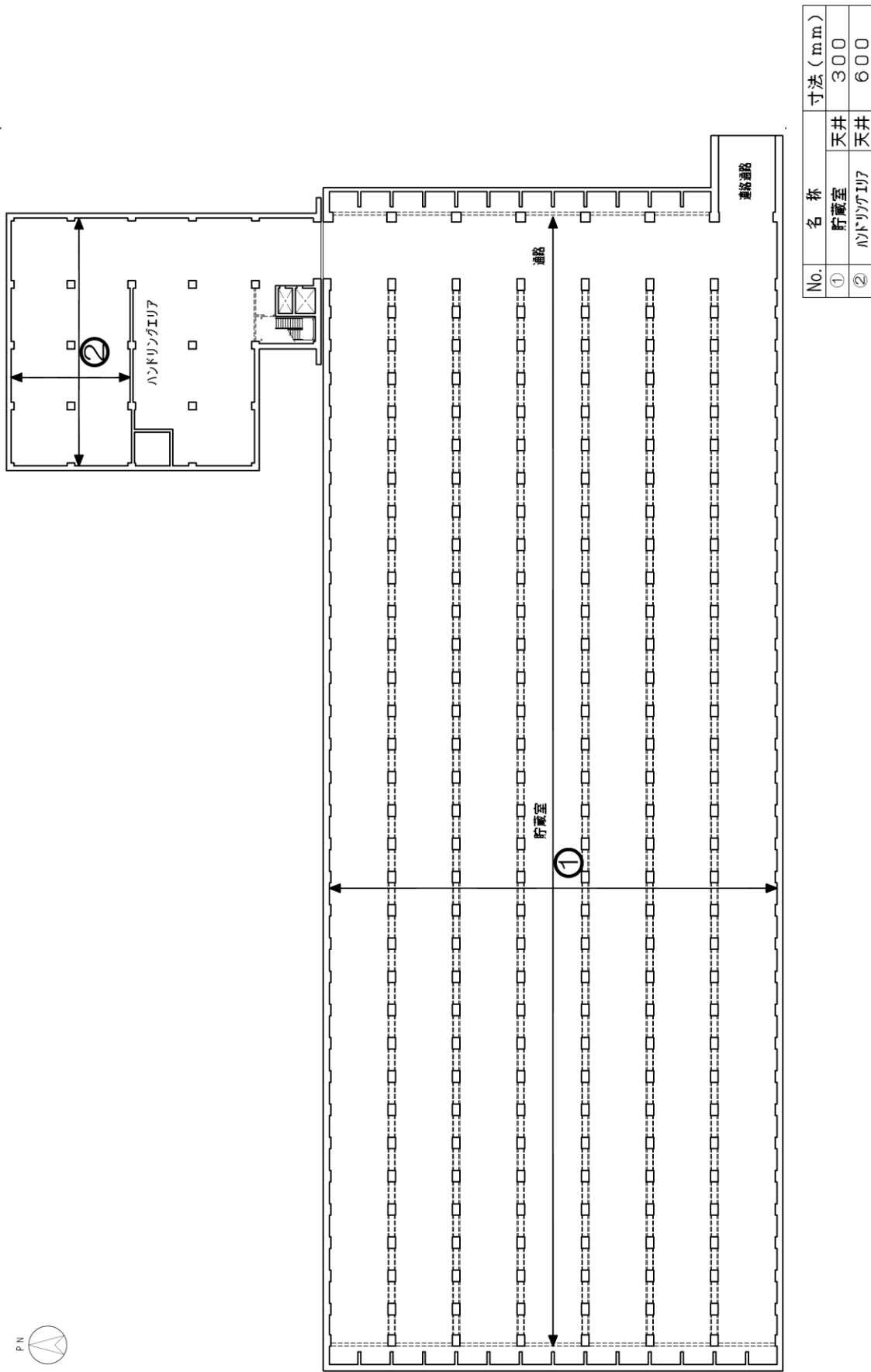

固体廃棄物貯蔵庫第9棟 地下2階

図-1 固体廃棄物貯蔵庫第9棟の補助遮蔽に関する構造図 (1/5)

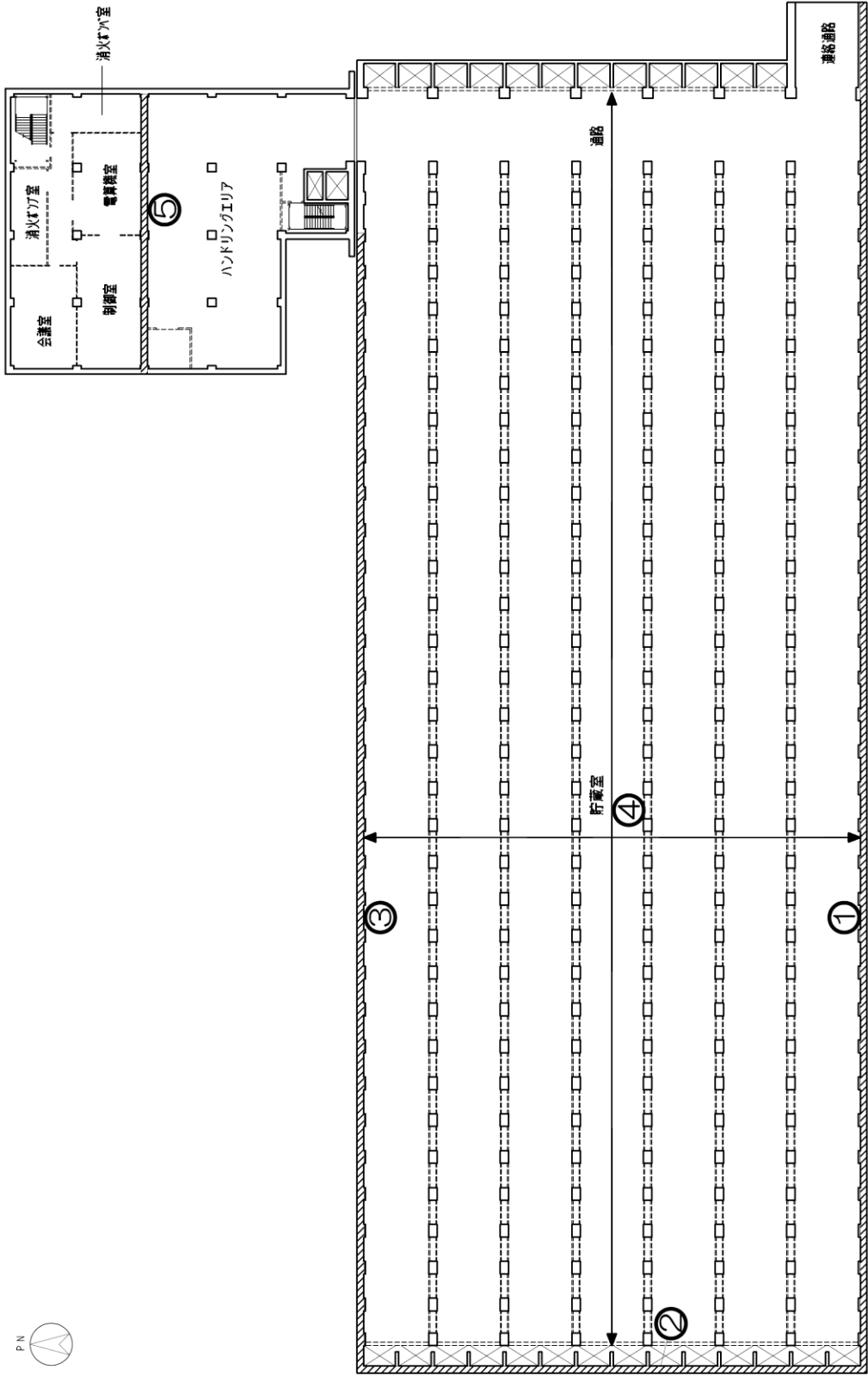

No.	名称	寸法 (mm)
①	貯蔵室 南壁	600
②	貯蔵室 西壁	650
③	貯蔵室 北壁	650
④	貯蔵室 天井	300
⑤	ハンドリングエリア 北壁	600

固体廃棄物貯蔵庫第9棟 地下1階

図-1 固体廃棄物貯蔵庫第9棟の補助遮蔽に関する構造図 (2/5)

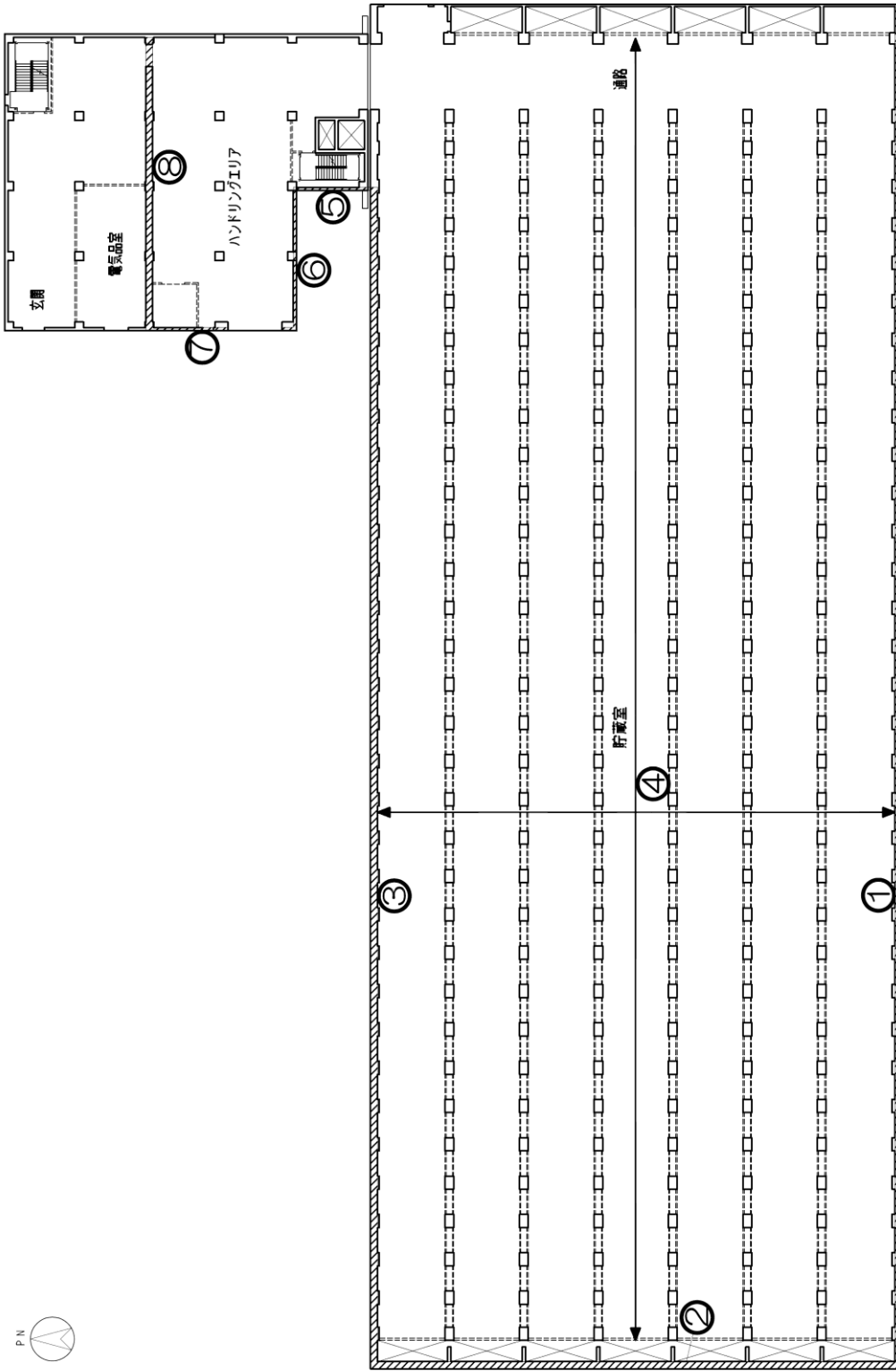

No.	名称		寸法 (mm)	
	①	貯蔵室	南壁	500
②	貯蔵室	西壁	650	
③	貯蔵室	北壁	650	
④	貯蔵室	天井	300	
⑤	ハンドリングエリア	西壁	300	
⑥	ハンドリングエリア	南壁	300	
⑦	ハンドリングエリア	西壁	300	
⑧	ハンドリングエリア	北壁	600	

固体廃棄物貯蔵庫第9棟 1階

図-1 固体廃棄物貯蔵庫第9棟の補助遮蔽に関する構造図 (3/5)

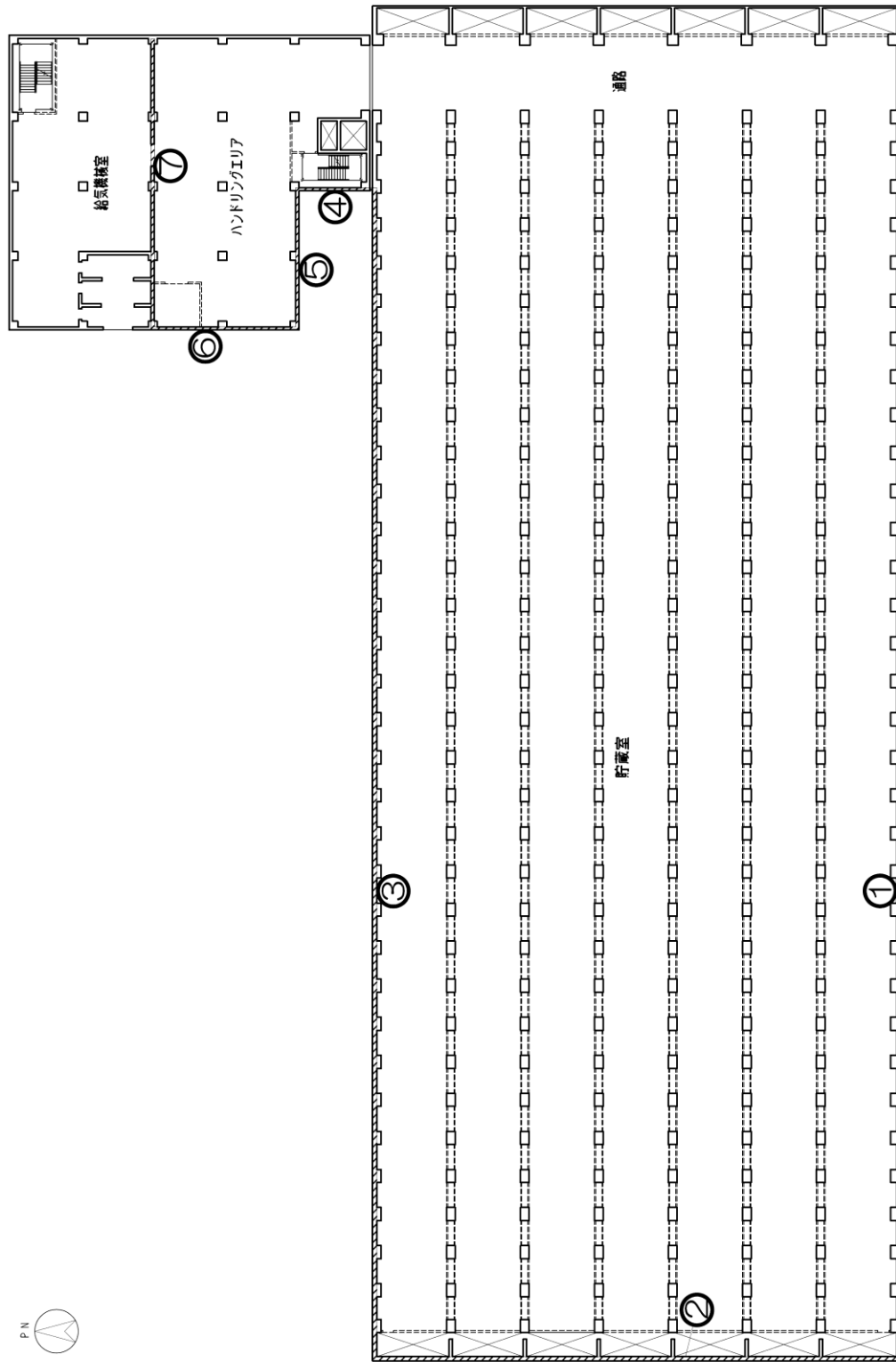

No.	名称	寸法 (mm)	
		南壁	北壁
①	貯蔵室	200	200
②	貯蔵室	400	400
③	貯蔵室	400	400
④	ハンドリングエリア	300	300
⑤	ハンドリングエリア	300	300
⑥	ハンドリングエリア	300	300
⑦	ハンドリングエリア	300	300

固体廃棄物貯蔵庫第9棟 2階

図-1 固体廃棄物貯蔵庫第9棟の補助遮蔽に関する構造図 (4 / 5)

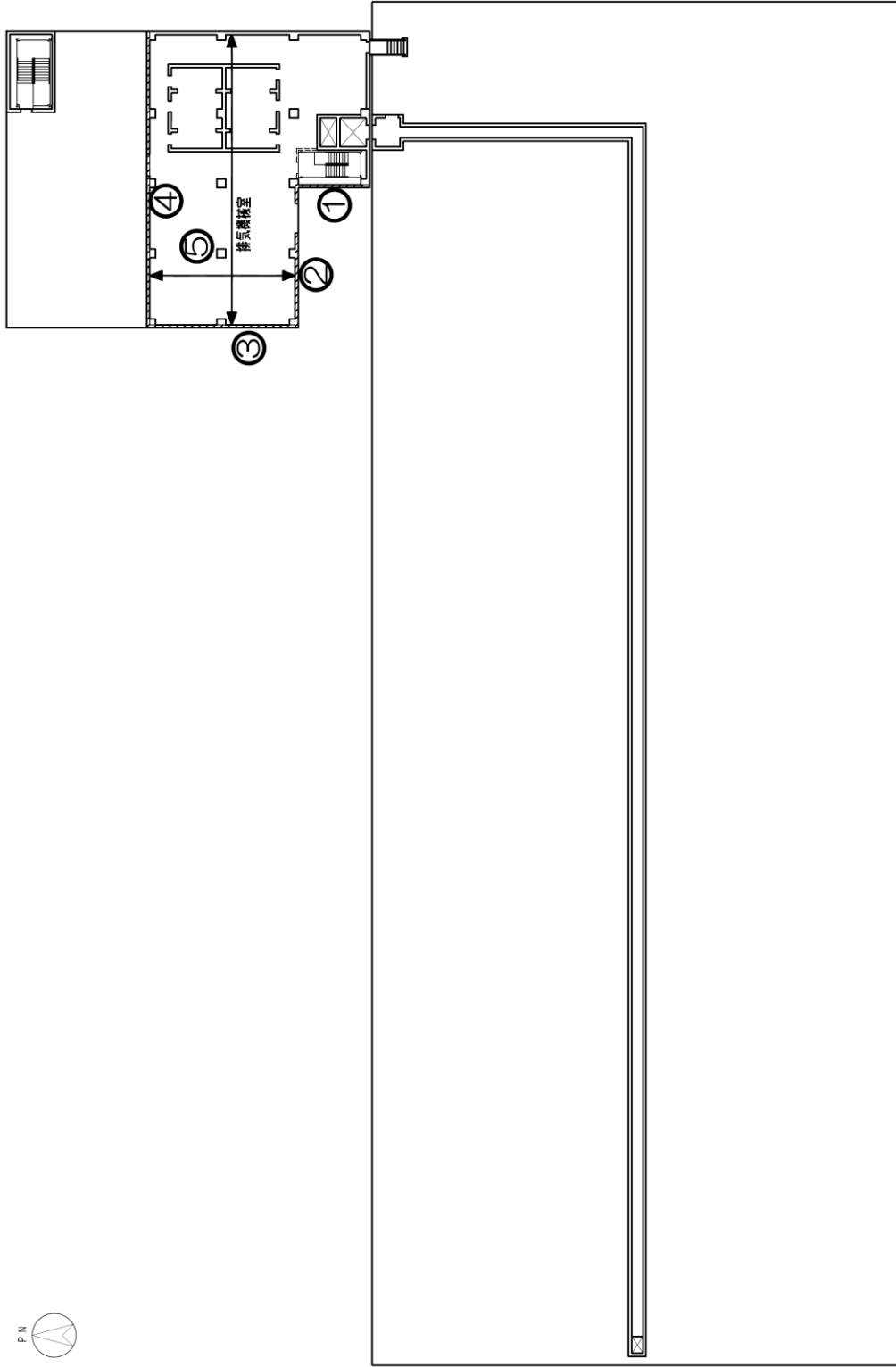

No.	名称	寸法 (mm)
①	排気機検室 西壁	300
②	排気機検室 南壁	300
③	排気機検室 西壁	300
④	排気機検室 北壁	300
⑤	排気機検室 天井	300

固体廃棄物貯蔵庫第9棟 屋上階

図-1 固体廃棄物貯蔵庫第9棟の補助遮蔽に関する構造図 (5 / 5)



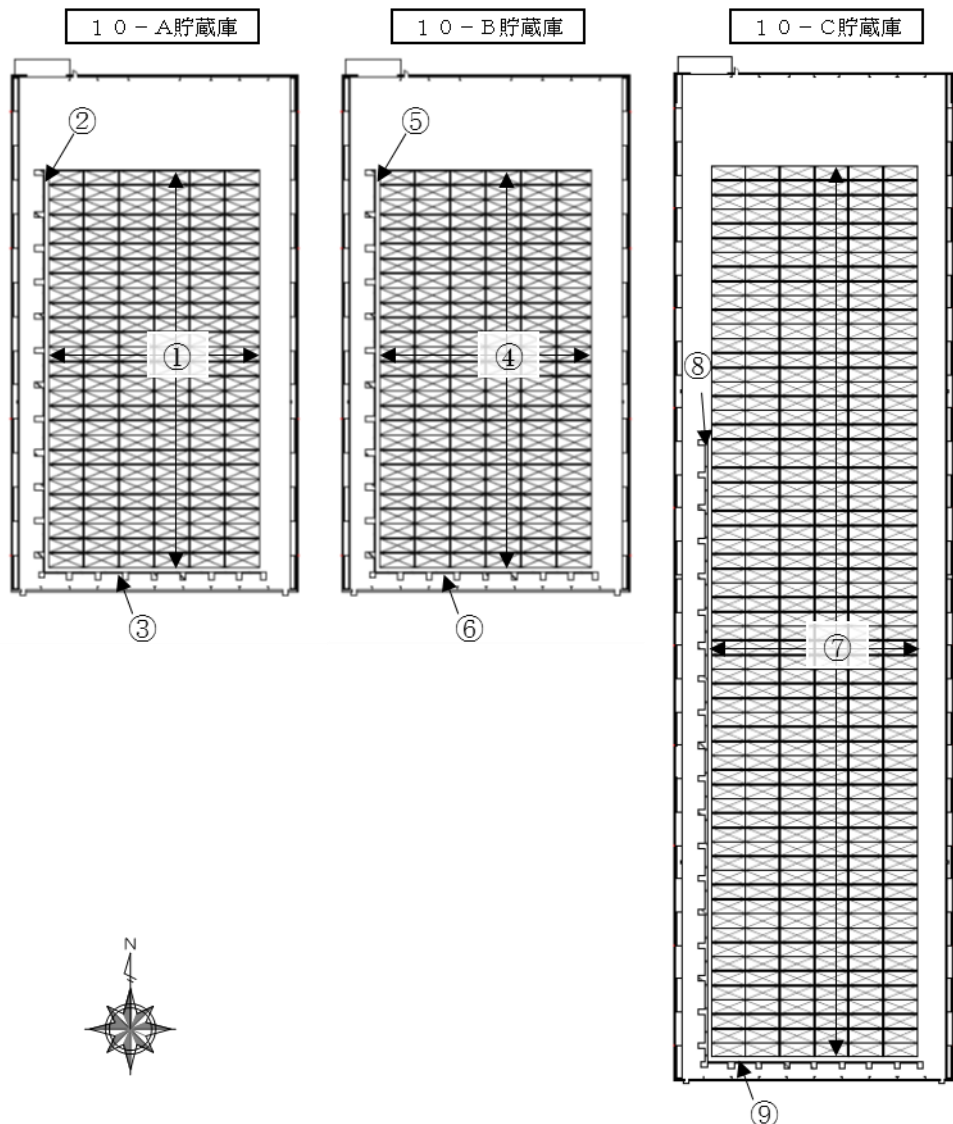

No.	種類		寸法			基数	材料
			厚さ	高さ	長さ/大きさ		
①	10-A 貯蔵庫	遮蔽蓋	500	—	6100×2500 <sup>※1</sup>	162	普通コンクリート (密度：2.15g/cm <sup>3</sup> 以上)
②		西壁	300	13450	70655	—	
③		南壁	300	13450	39010	—	
④	10-B 貯蔵庫	遮蔽蓋	500	—	6100×2500 <sup>※1</sup>	162	
⑤		西壁	300	13450	70655	—	
⑥		南壁	300	13450	39010	—	
⑦	10-C 貯蔵庫	遮蔽蓋	500	—	6100×2500 <sup>※1</sup>	372	
⑧		西壁	300	13450	111910	—	
⑨		南壁	300	13450	39010	—	

注1：寸法は、mm を示す。

※1：遮蔽蓋一つ当たりの大きさ

図-2 固体廃棄物貯蔵庫第10棟の遮蔽に関する構造図



図-3 貯蔵容器段積みイメージ図

固体廃棄物貯蔵庫の安全避難通路に関する説明書及び安全避難通路を明示した図面

1. 固体廃棄物貯蔵庫第 9 棟

(1) 安全避難通路の設置方針

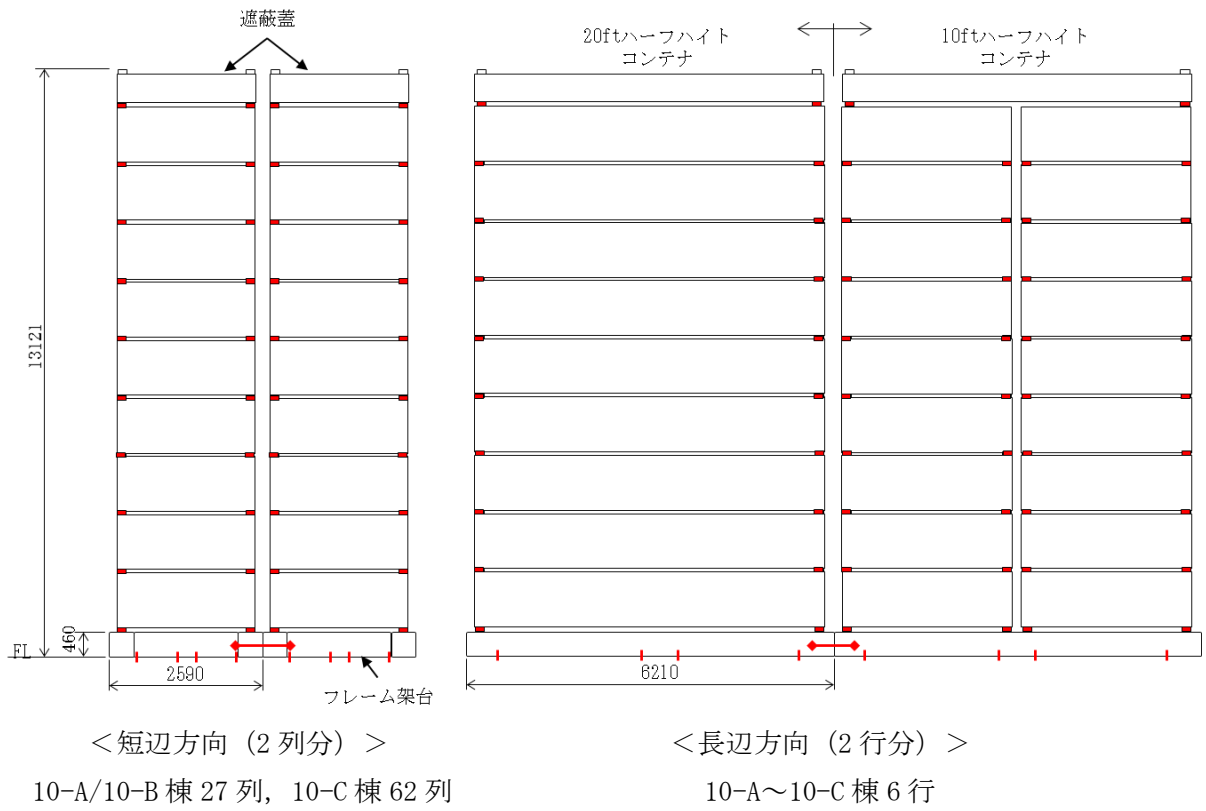
固体廃棄物貯蔵庫第 9 棟には、定期的な放射線測定、建物及び貯蔵品等の巡視点検のための出入りを行うことから、建築基準法及び関係法令並びに消防法及び関係法令に基づく安全避難通路を設定する。

避難経路は、建築基準法及び関係法令に基づき、安全な歩行距離を遵守する。また、消防法及び関係法令に基づき、火災時や電源喪失時等にも安全な避難が行えるよう避難方向を示す誘導灯（電池内蔵）及び非常用照明（電池内蔵）を設置し、容易に識別できる安全避難通路を設定する。

安全避難経路を図－ 1、非常用照明の取付箇所を図－ 2 に示す。

(2) 緊急時対応

緊急時の通信設備として、PHS が使用可能であること及び各階毎にスピーカを設置し、免震重要棟より建屋内にいる作業員等に指示・連絡ができるよう設計している。

2. 固体廃棄物貯蔵庫第 10 棟

(1) 安全避難通路の設置方針

固体廃棄物貯蔵庫第 10 棟には、定期的な放射線測定、建物及び貯蔵品等の巡視点検のための出入りを行うことから、建築基準法及び関係法令並びに消防法及び関係法令に基づく安全避難通路を設定する。

避難経路は、建築基準法及び関係法令に基づき、安全な歩行距離を遵守する。また、消防法及び関係法令に基づき、火災時や電源喪失時等にも安全な避難が行えるよう避難方向を示す誘導灯（電池内蔵）及び非常用照明（電池内蔵）を設置し、容易に識別できる安全避難通路を設定する。

安全避難経路を図－ 3、非常用照明の取付箇所を図－ 4 に示す。

(2) 緊急時対応

緊急時の通信設備として、PHS が使用可能であること及び各棟毎にスピーカを設置し、免震重要棟より建屋内にいる作業員等に指示・連絡ができるよう設計している。

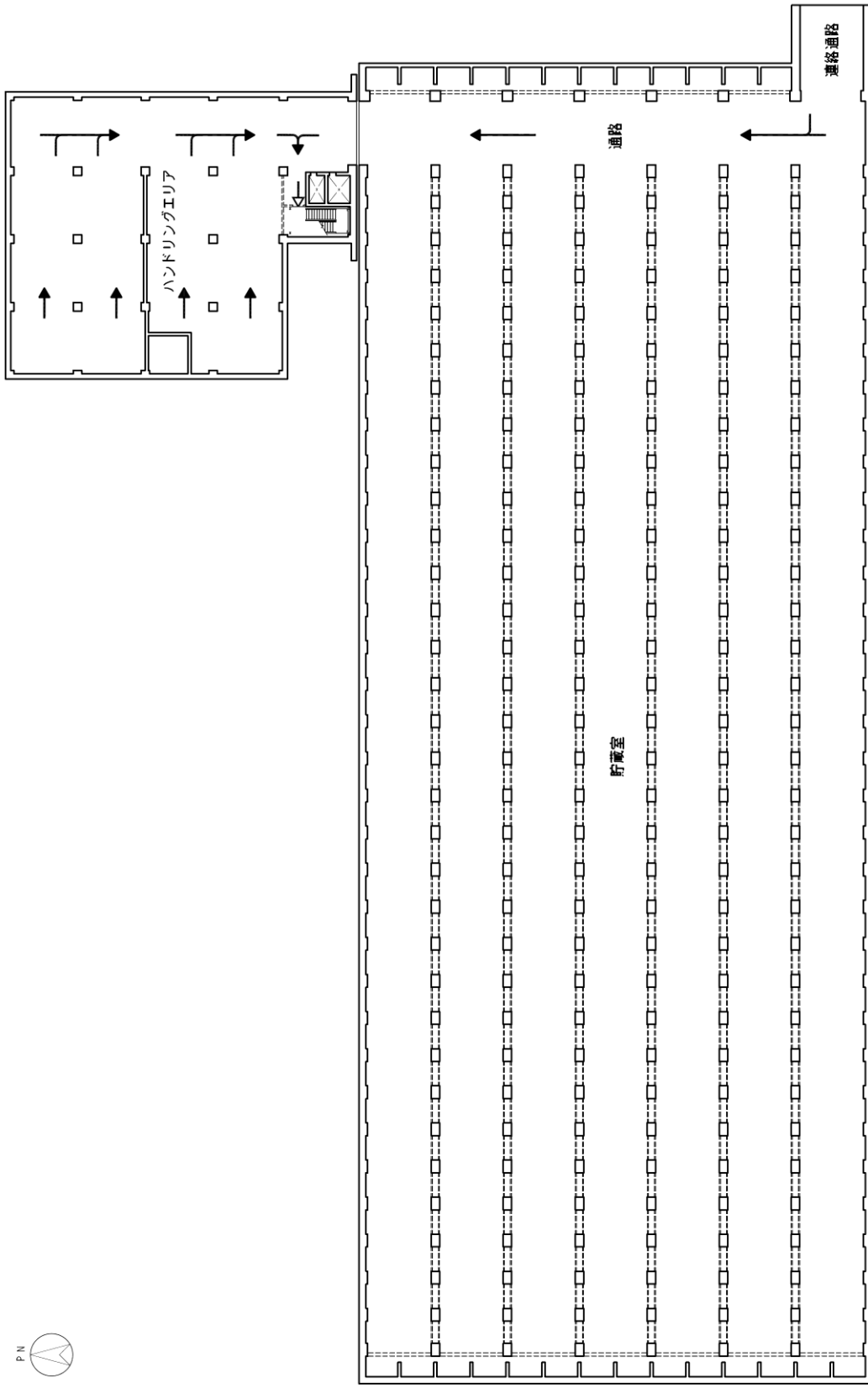

凡例	
	非常口
	避難通路

固体廃棄物貯蔵庫第9棟 地下2階

図-1 安全避難通路を明示した図面 (1 / 5)

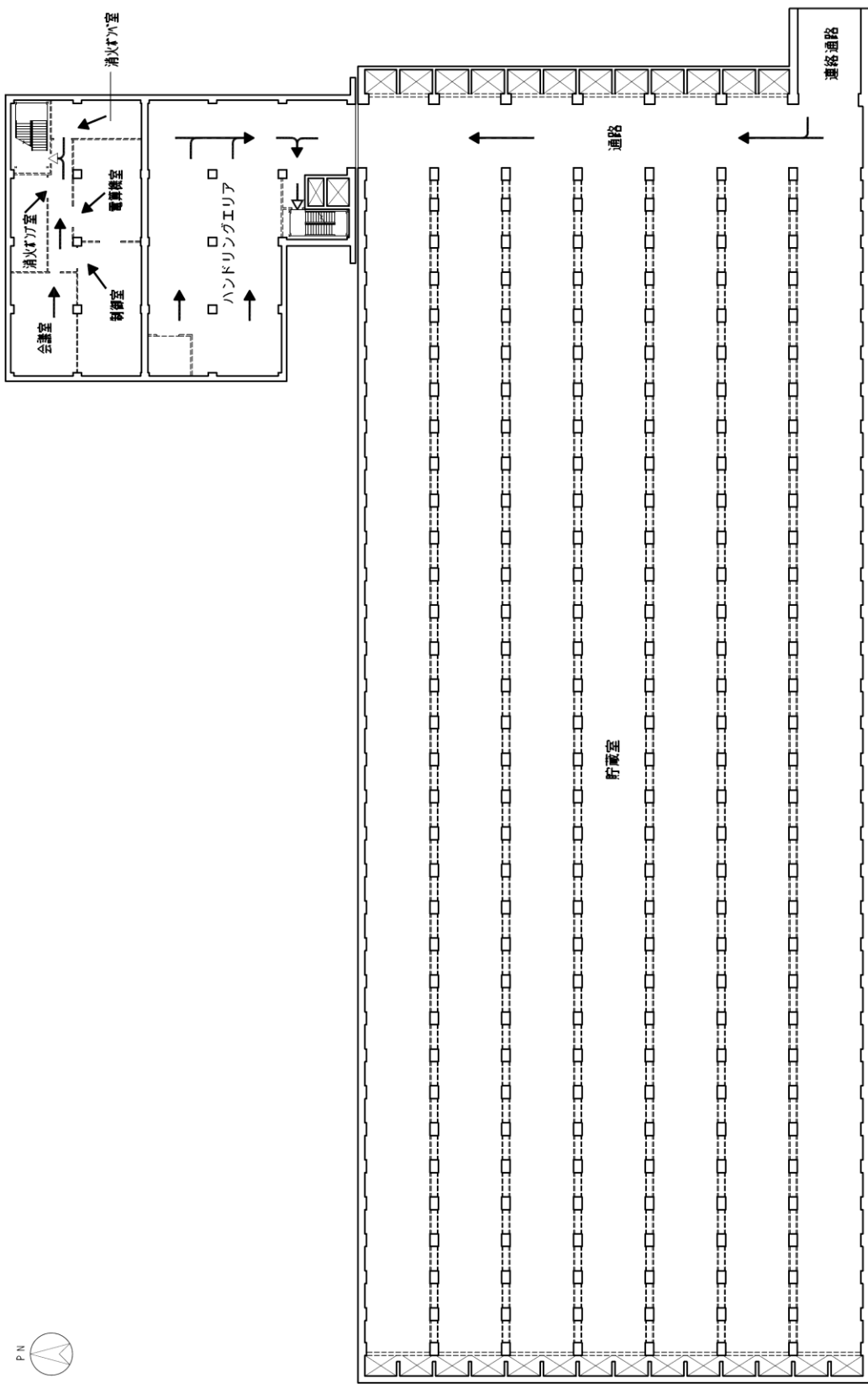

固体廃棄物貯蔵庫第9棟 地下1階

凡例	
◀	非常口
▶	避難経路

図-1 安全避難通路を明示した図面 (2/5)

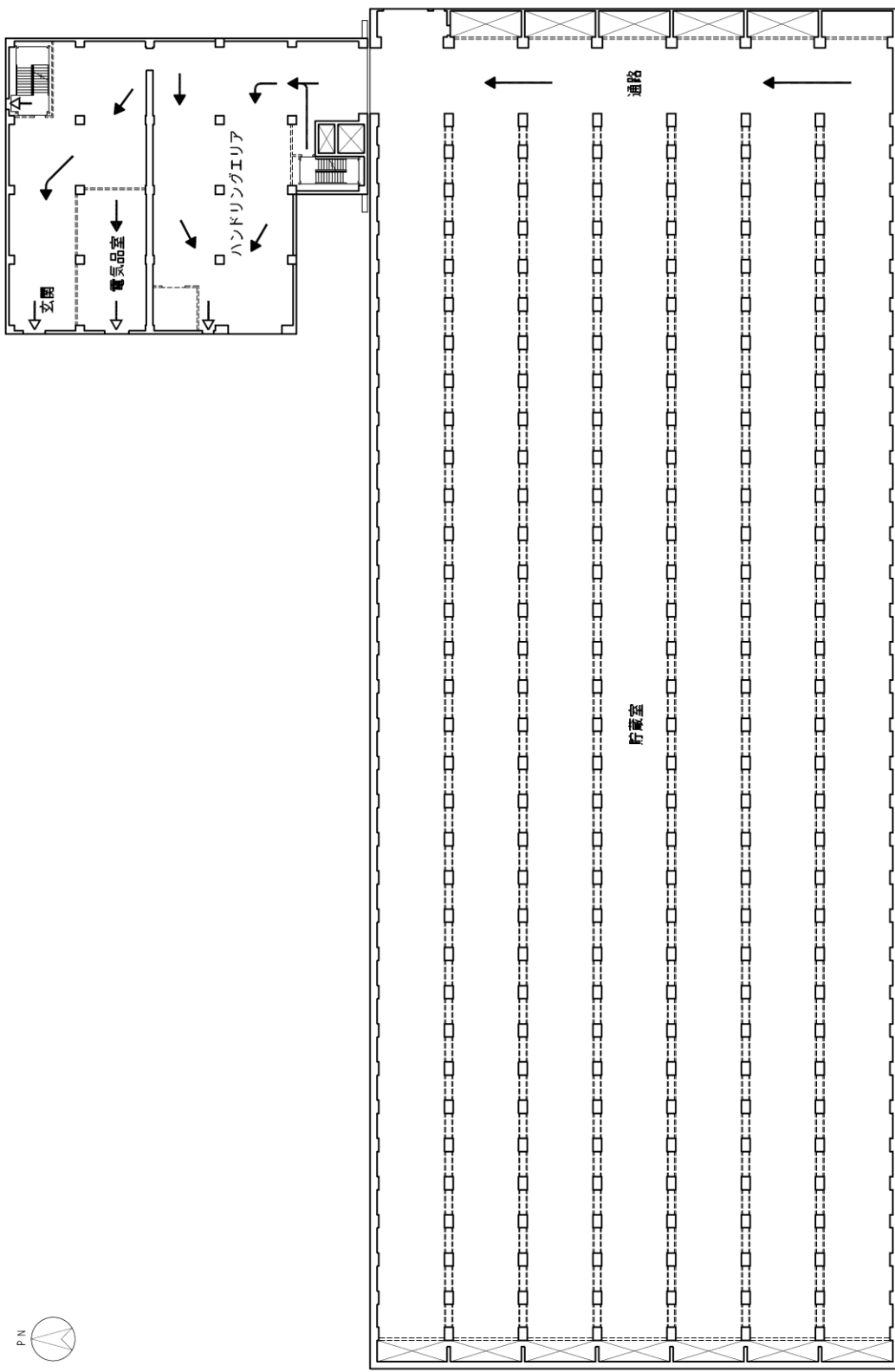

凡例	非常口
	避難経路

固体廃棄物貯蔵庫第9棟 1階

図-1 安全避難通路を明示した図面 (3/5)

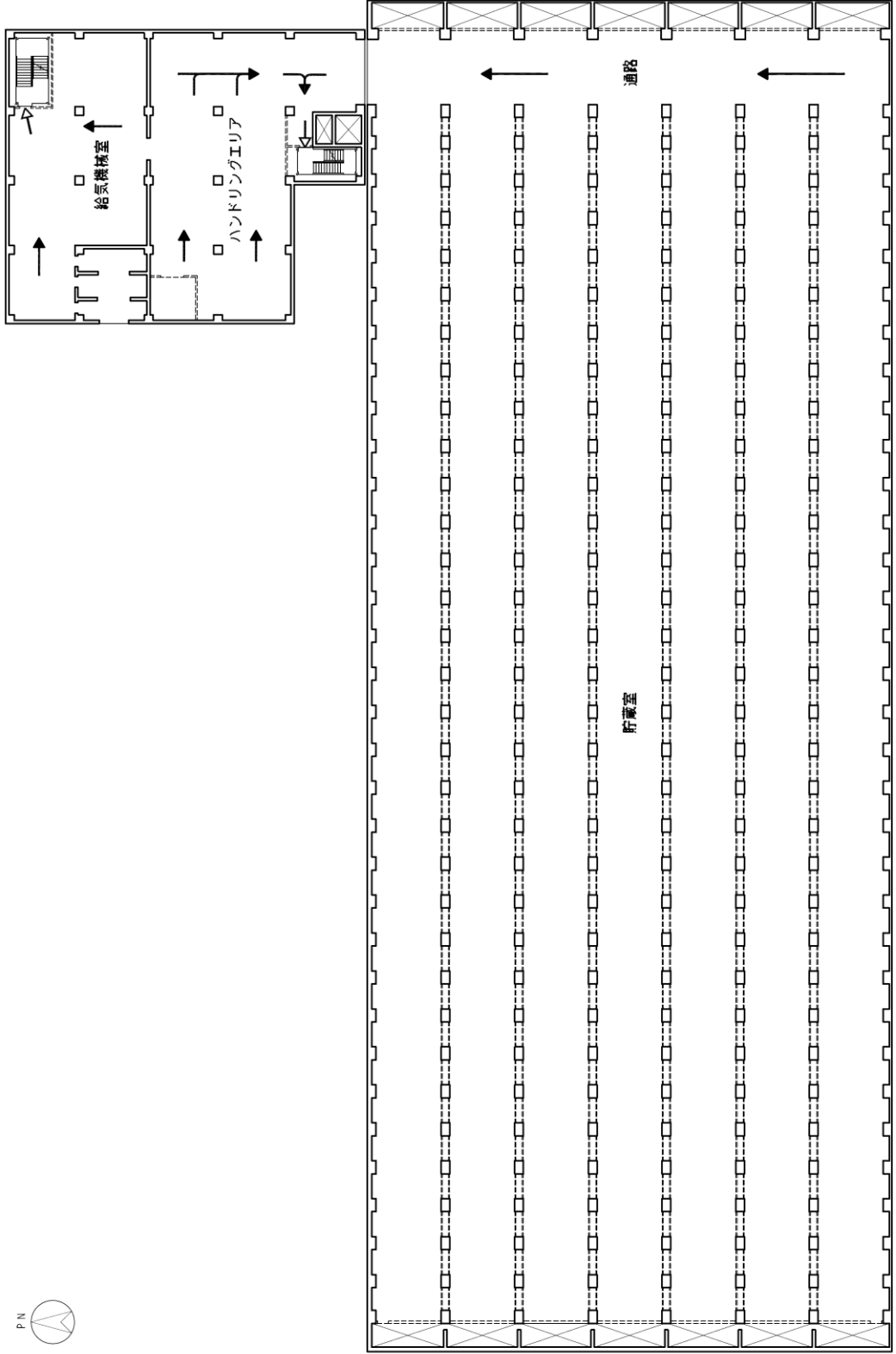

凡例	非常口
	避難経路

固体廃棄物貯蔵庫第9棟 2階

図一 1 安全避難通路を明示した図面 (4 / 5)

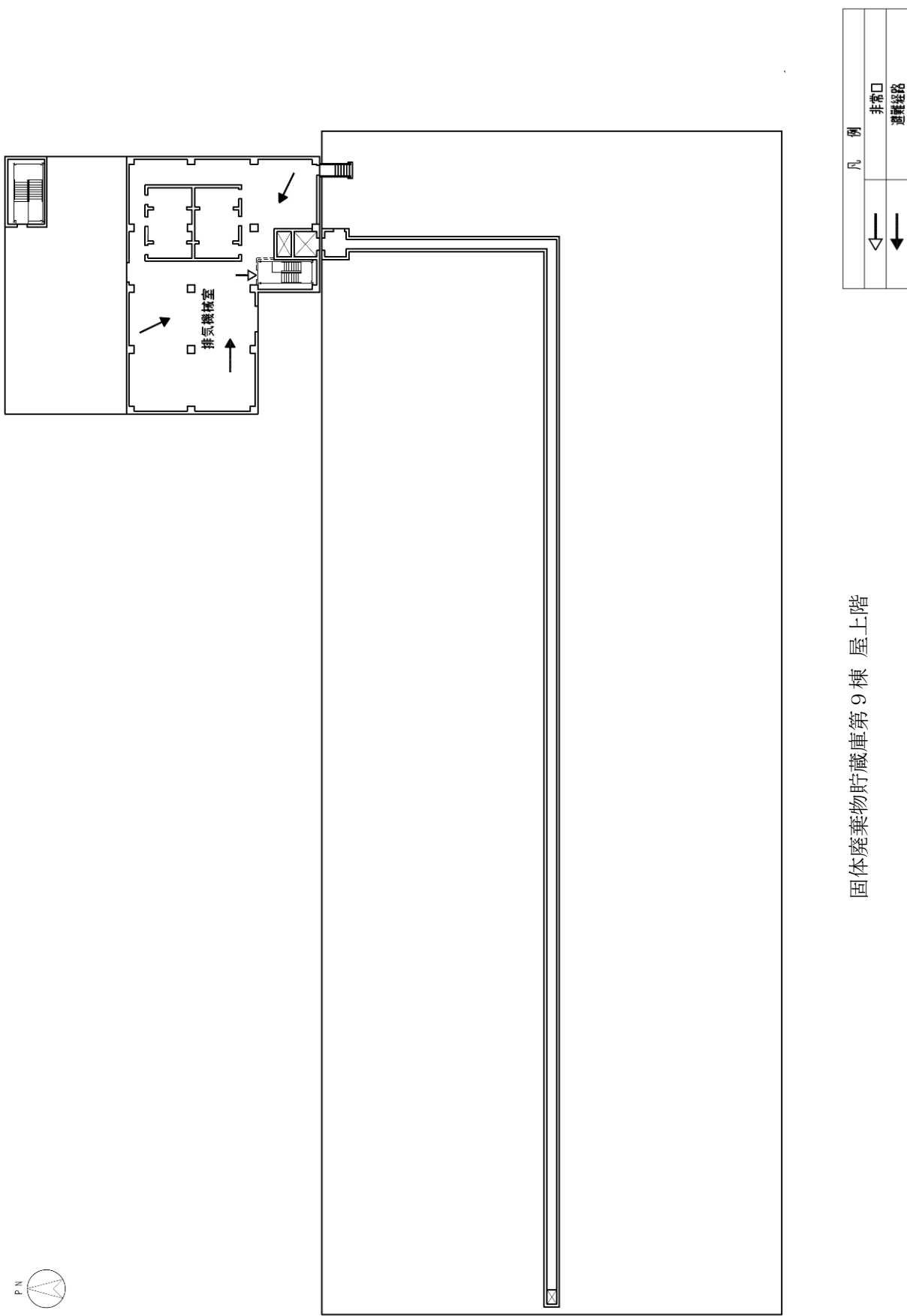

固体廃棄物貯蔵庫第9棟 屋上階

図-1 安全避難通路を明示した図面 (5 / 5)



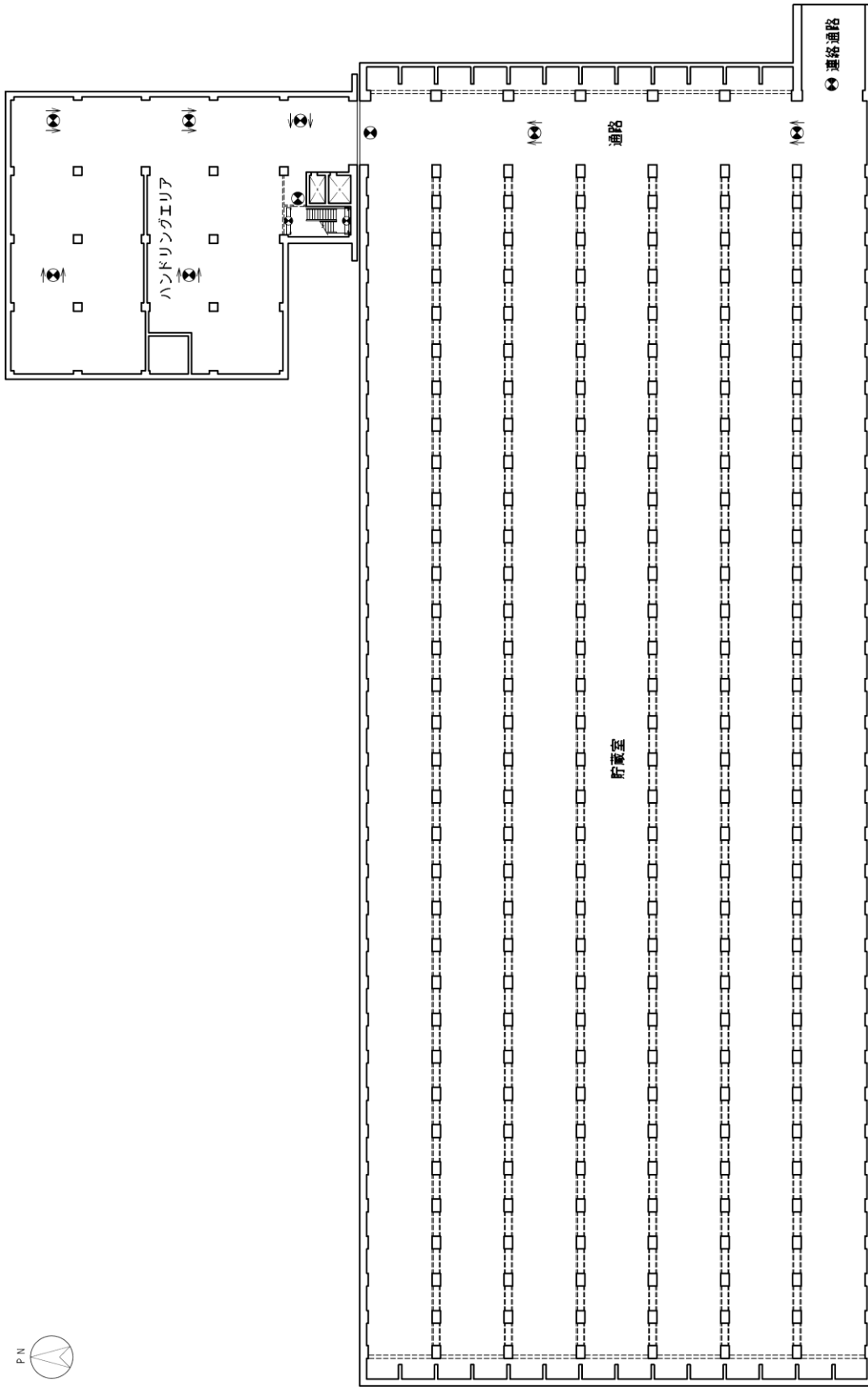

凡 例	
⊕	避難口誘導灯 (電池内蔵型)
●	通路誘導灯 (電池内蔵型)
●	非常用照明器具 (電池内蔵型)
⊕	階段通路誘導灯 (電池内蔵型)

固体廃棄物貯蔵庫第9棟 地下2階

図-2 非常用照明の取付箇所を明示した図面 (1 / 5)

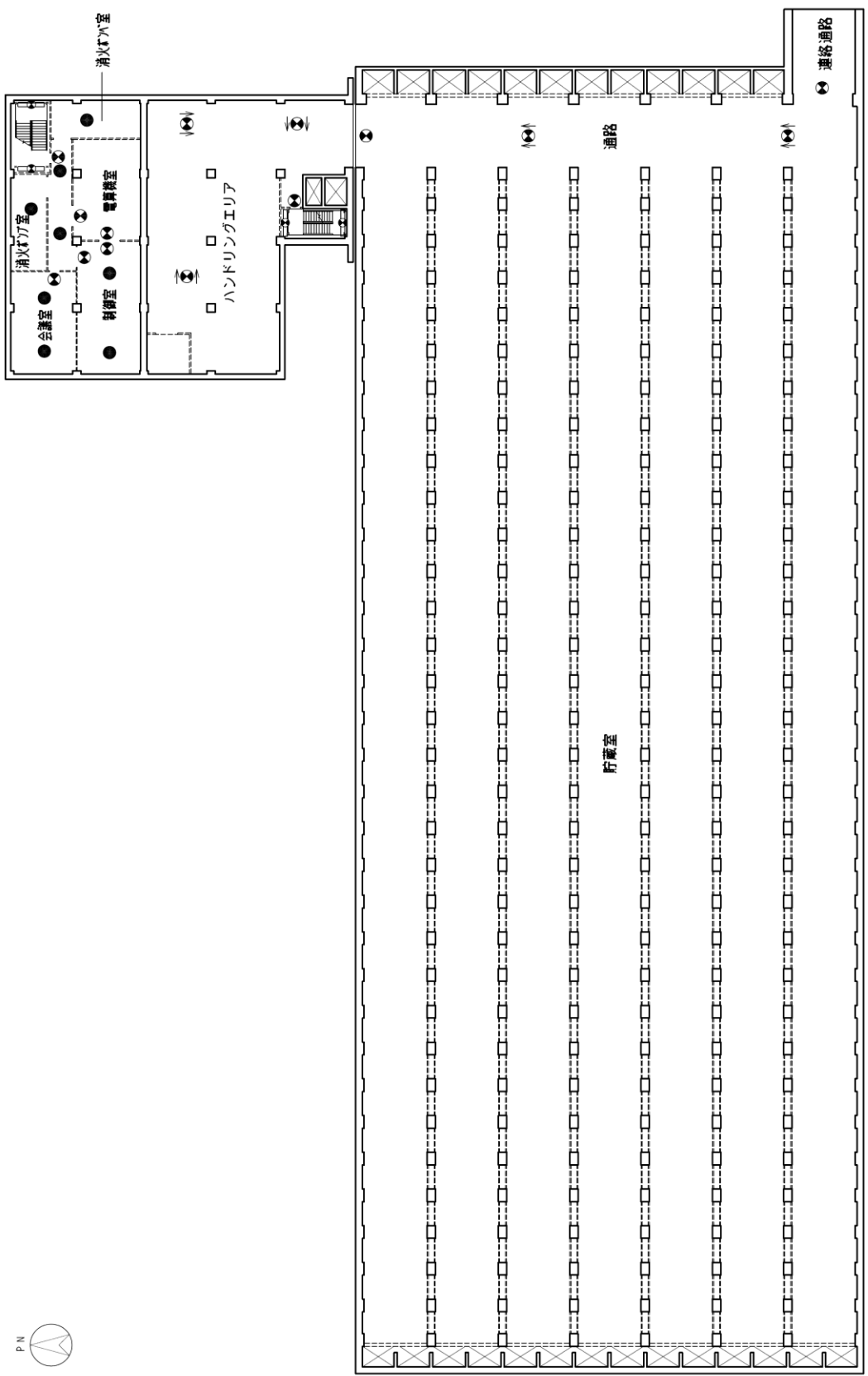

凡 例	
●	避難口誘導灯 (電池内蔵型)
○	通路誘導灯 (電池内蔵型)
●	非常用照明器具 (電池内蔵型)
□	階段通路誘導灯 (電池内蔵型)

固体廃棄物貯蔵庫第9棟 地下1階

図-2 非常用照明の取付箇所を明示した図面 (2 / 5)

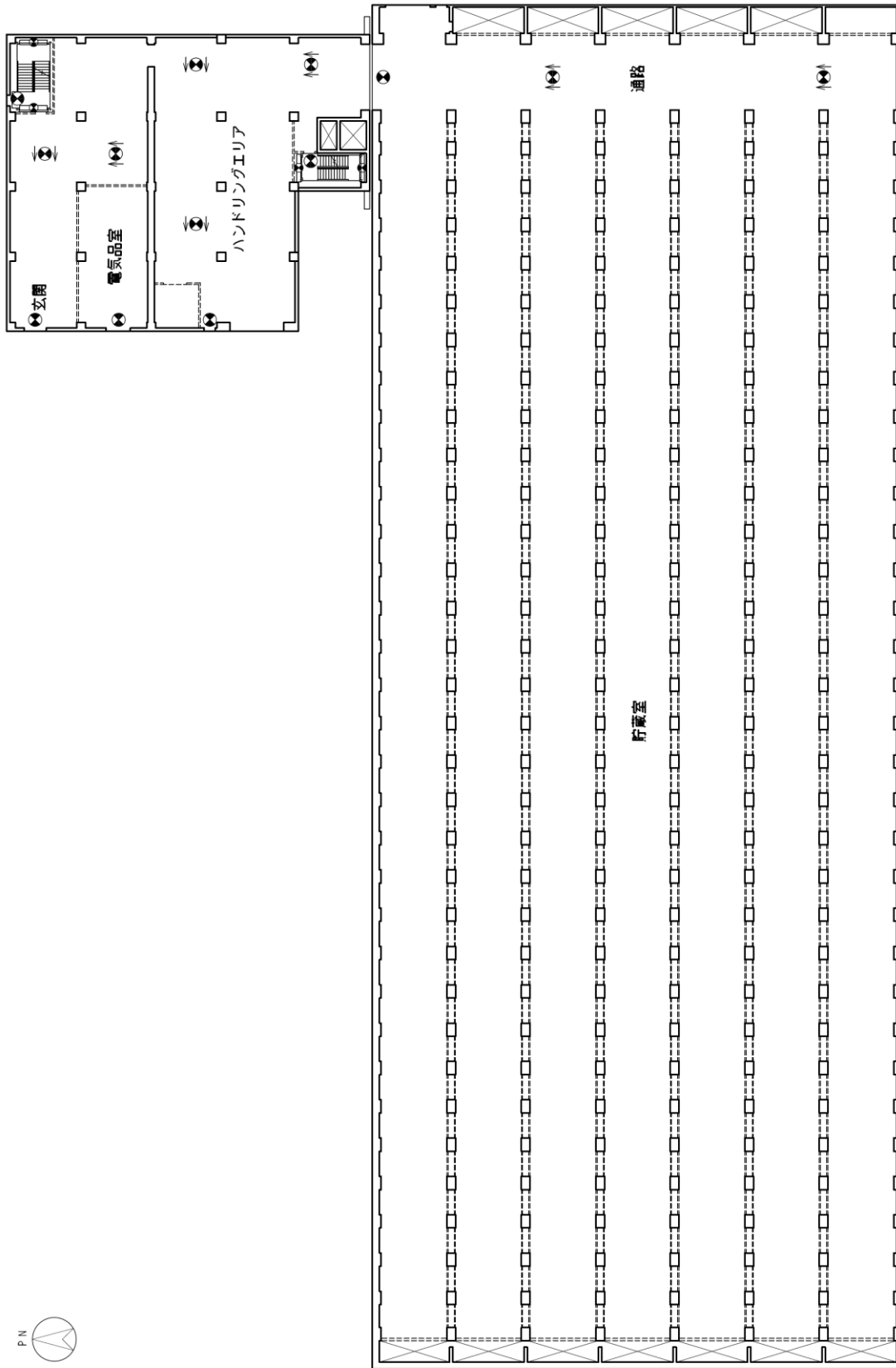

凡 例	
	避難口誘導灯（電池内蔵型）
	通路誘導灯（電池内蔵型）
	非常用照明器具（電池内蔵型）
	階段通路誘導灯（電池内蔵型）

固体廃棄物貯蔵庫第9棟 1階

図-2 非常用照明の取付箇所を明示した図面（3 / 5）

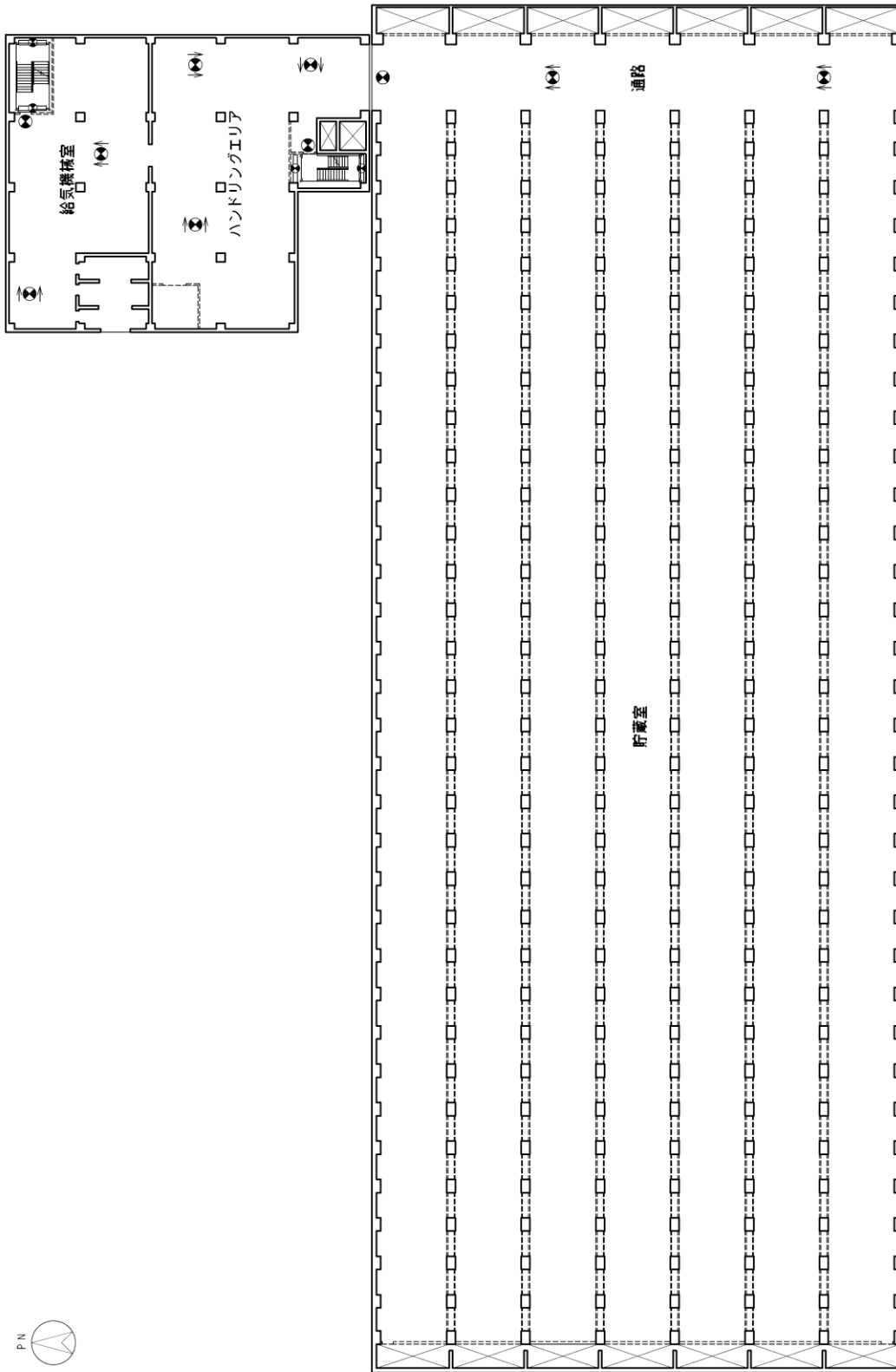

凡 例	
	避難口誘導灯 (電池内蔵型)
	通路誘導灯 (電池内蔵型)
	非常用照明器具 (電池内蔵型)
	廊下通路誘導灯 (電池内蔵型)

固体廃棄物貯蔵庫第9棟 2階

図一2 非常用照明の取付箇所を明示した図面 (4 / 5)

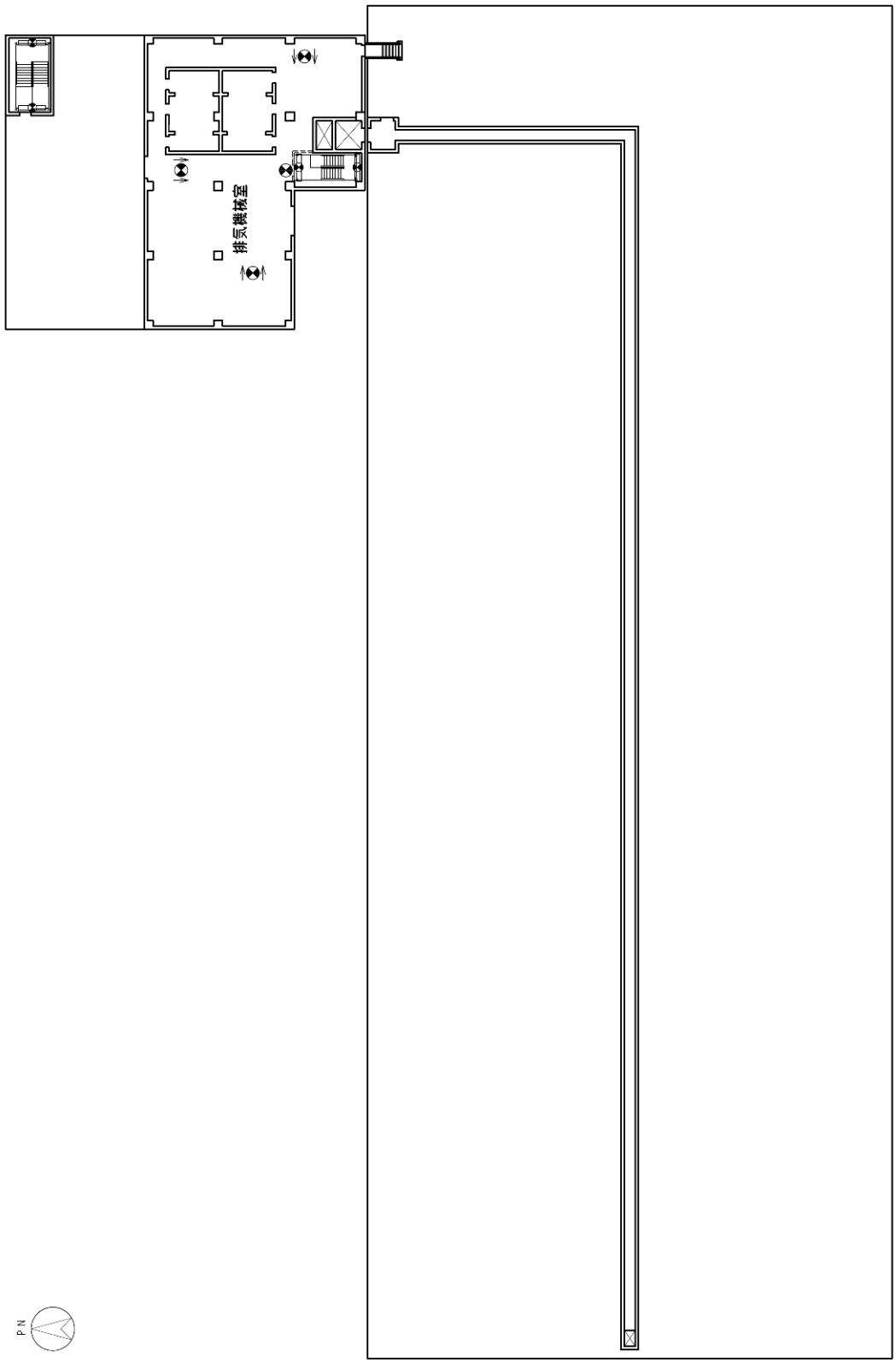

凡 例	
●	避難口誘導灯 (電池内蔵型)
○	通路誘導灯 (電池内蔵型)
●	非常用照明器具 (電池内蔵型)
□	階段通路誘導灯 (電池内蔵型)

固体廃棄物貯蔵庫第9棟 屋上階

図-2 非常用照明の取付箇所を明示した図面 (5 / 5)



図-3 安全避難通路を明示した図面



図-4 非常用照明の取付箇所を明示した図面

## 固体廃棄物貯蔵庫第9棟の構造強度に関する検討結果

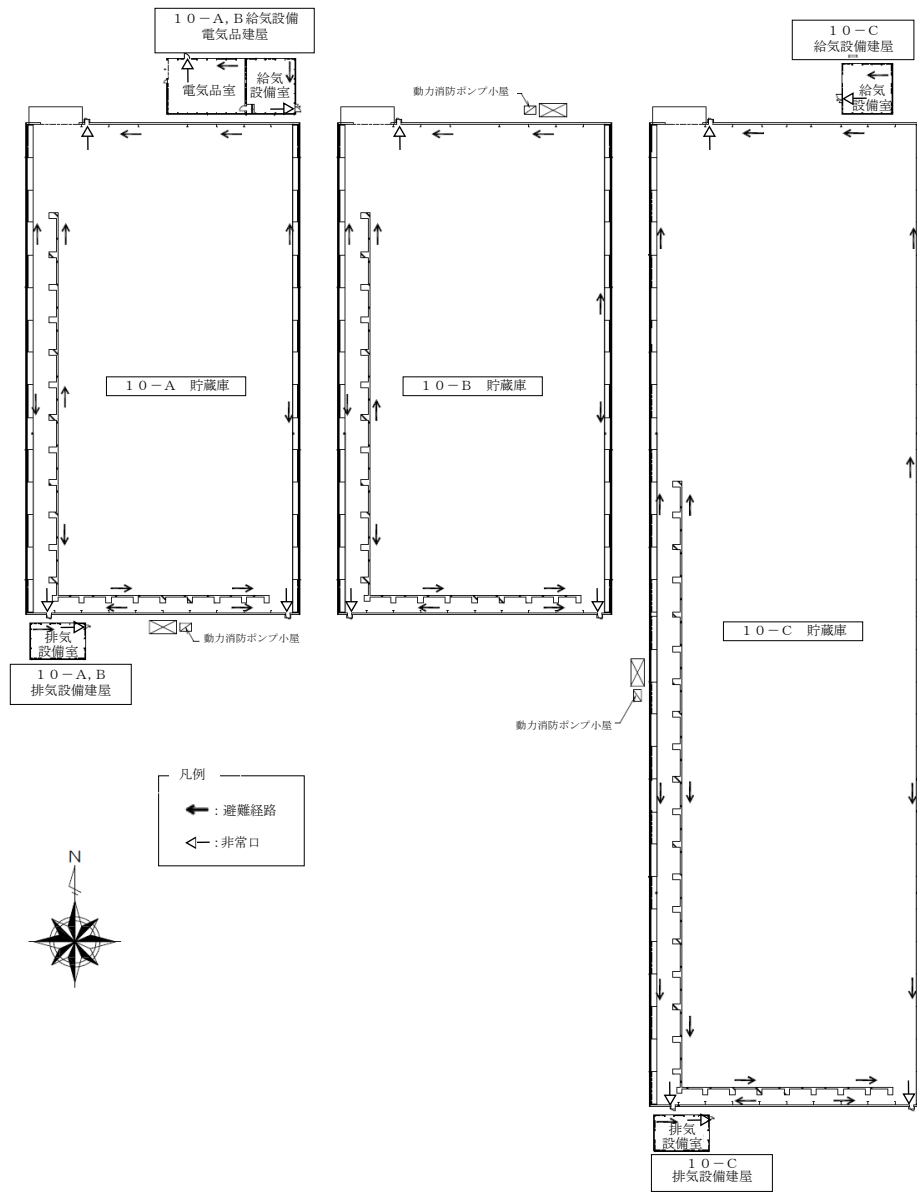
固体廃棄物貯蔵庫第9棟を構成する貯蔵庫棟及び付帯設備棟は、耐震Cクラスとしての評価を実施した。

ただし、従来の固体廃棄物貯蔵庫（固化処理装置より下流の固体廃棄物取扱い設備（貯蔵庫を含む））は、「原子力発電所耐震設計技術指針（JEAG4601）」上、耐震Cクラスと分類できるが、固体廃棄物貯蔵庫第9棟は、震災前に発生した放射性固体廃棄物を保管する他に、震災後に発生した高線量の瓦礫類を一時保管するという特殊性がある。

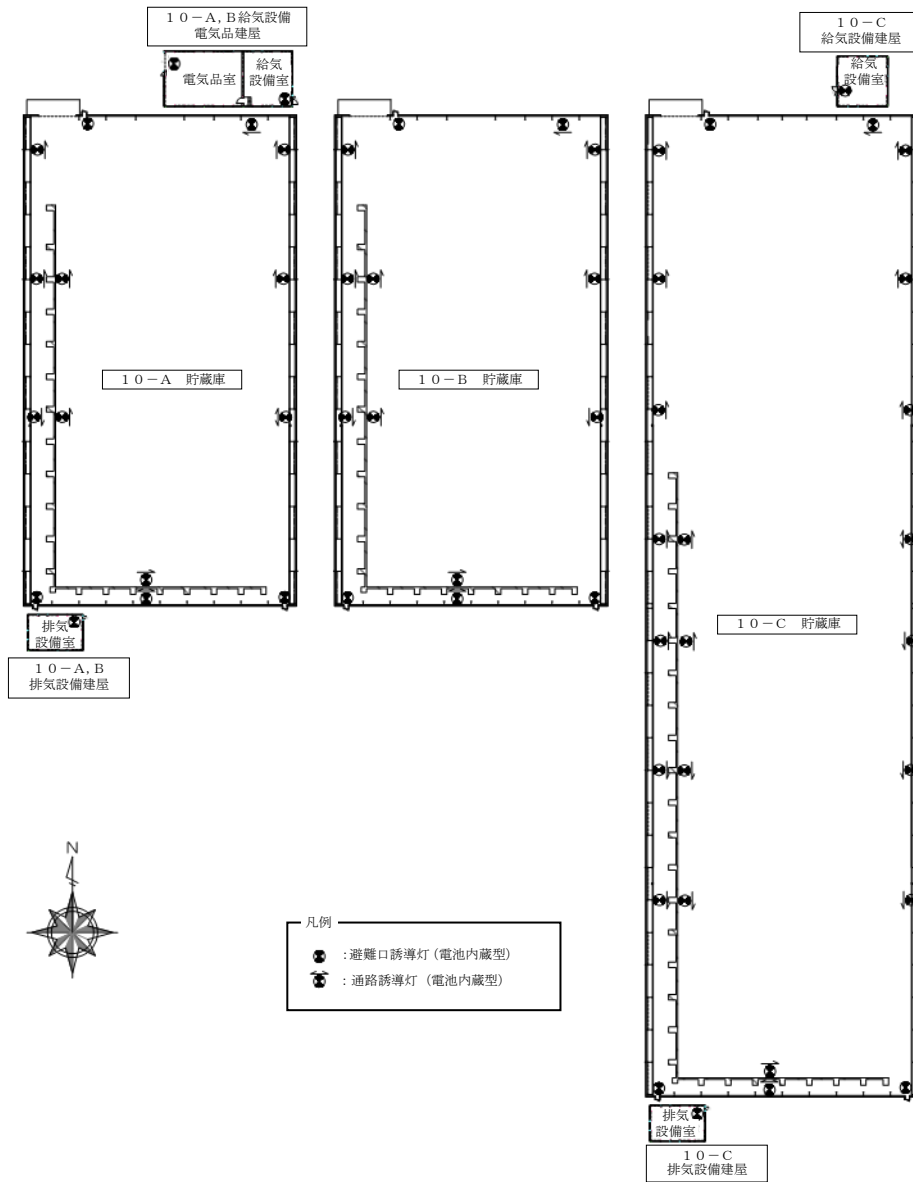
よって、固体廃棄物貯蔵庫第9棟の構造設計では、耐震安全性に余裕のある設計とした。

## 1. 貯蔵庫棟の耐震性評価

## 1.1 評価方針

貯蔵庫棟は、鉄筋コンクリート造の地下2階地上2階で、平面が124.6m（EW）×48.4m（NS）であり、地上高さは9.1mである。

貯蔵庫棟は、杭を介してG.L.-21m～-18mに位置するN値50以上の富岡層（泥岩）に支持させる。貯蔵庫棟の杭配置図、平面図及び断面図を図－1～図－8に示す。

貯蔵庫棟に加わる地震時の水平力は、耐震壁及び柱とはりからなるラーメン構造で負担する。耐震性の評価は、地震層せん断力係数として $1.0 \cdot C_i$ を採用した場合の当該部位の応力に対して行う。貯蔵庫棟の評価手順を図－9に示す。



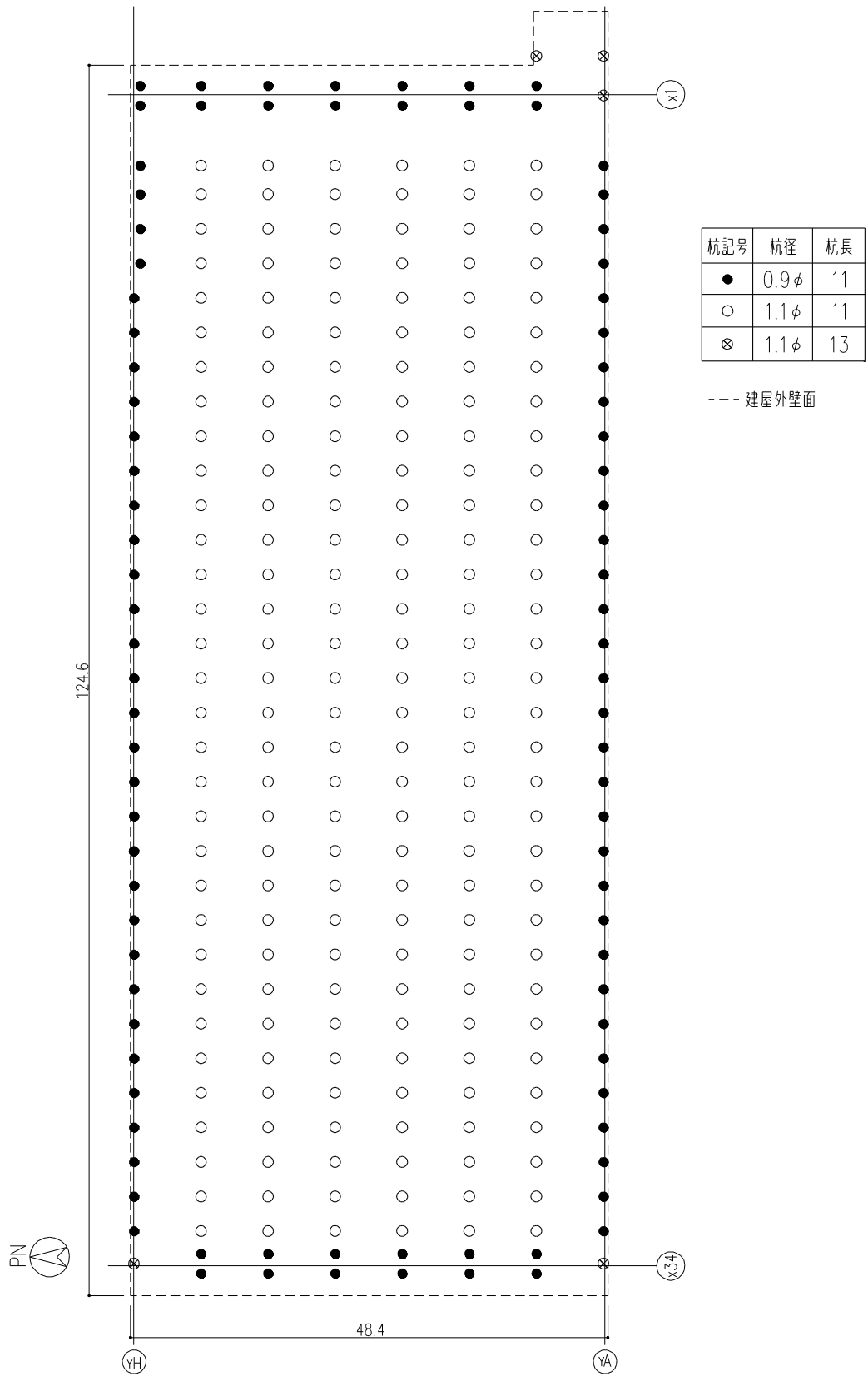

图一 杭配置图 (G.L. -11.0) (单位 : m)

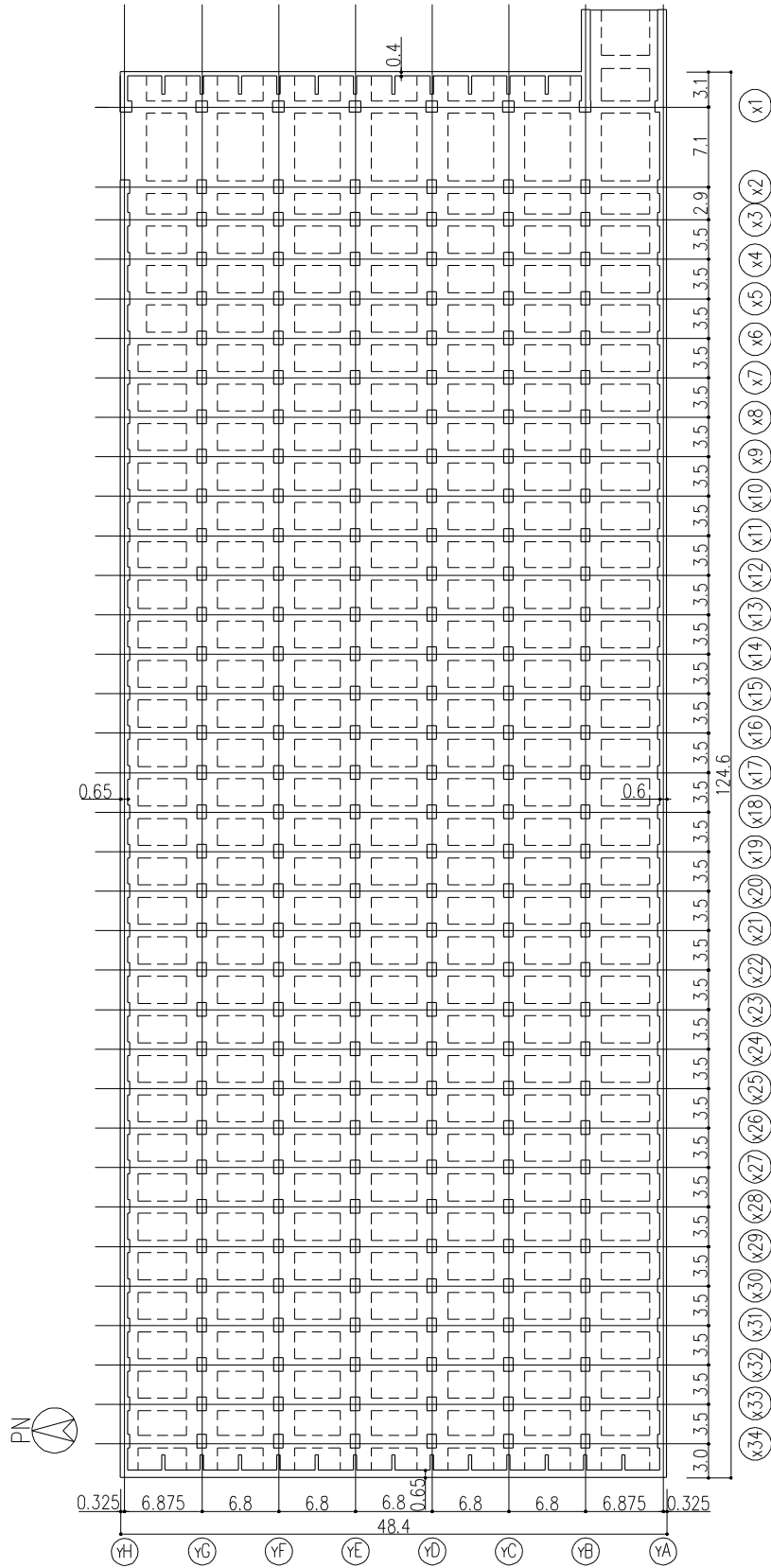

图一 2 地下 2 階平面图 (G.L. -8.7) (单位 : m)

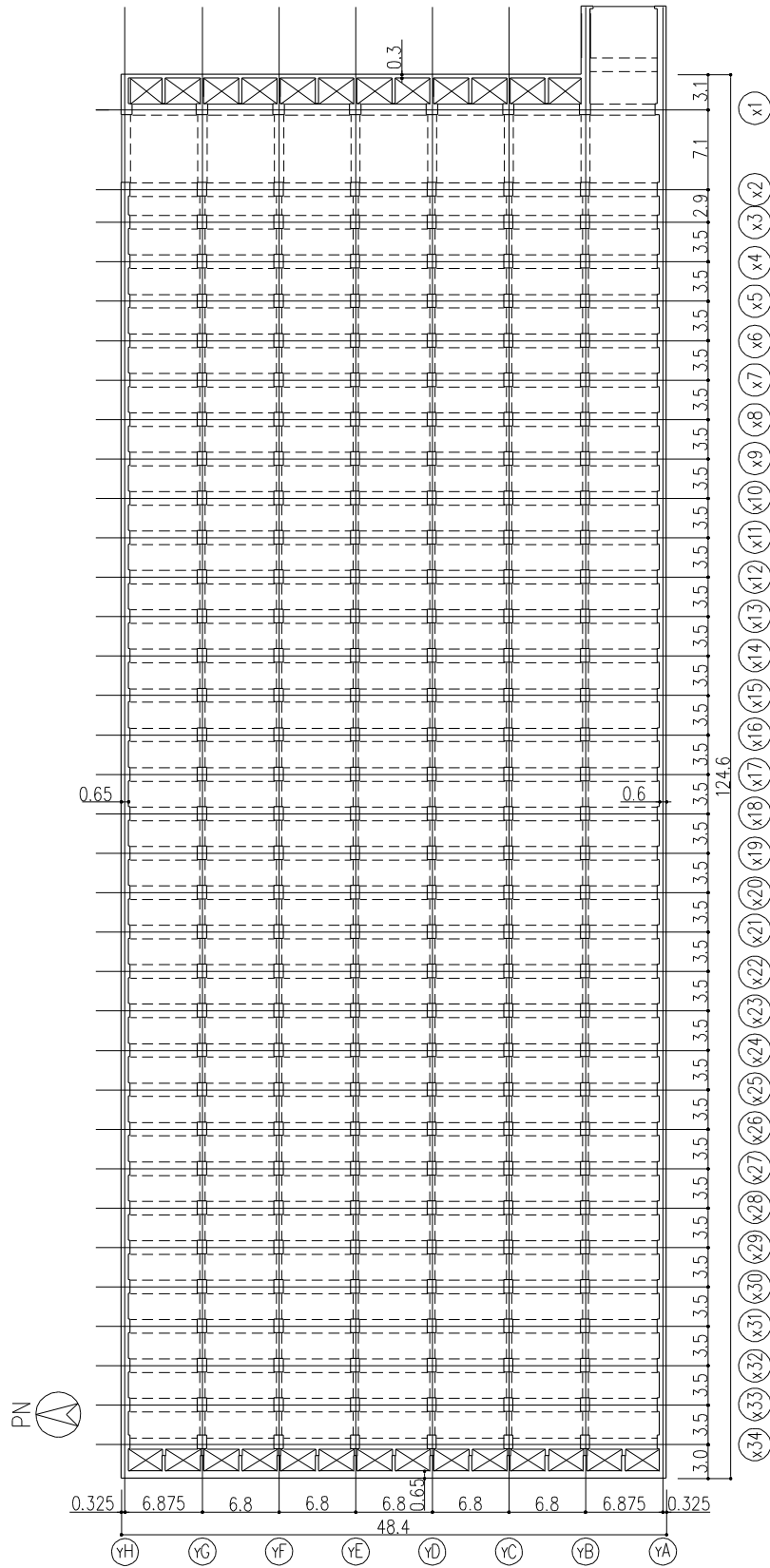

图一 3 地下1階平面図 (G.L. -4.2) (单位 : m)

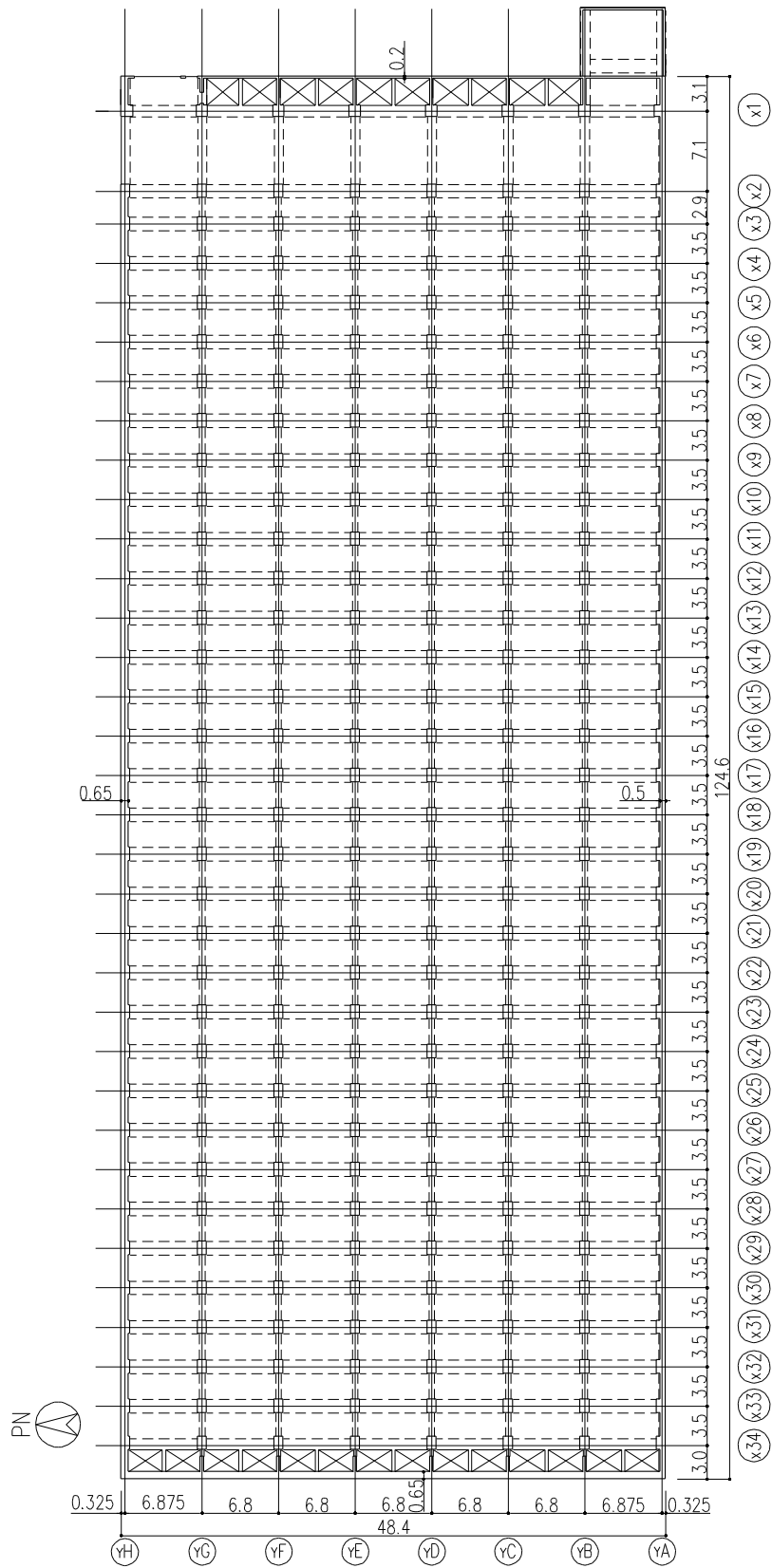

图一 4 地上1階平面图 (G.L. +0.3) (单位 : m)

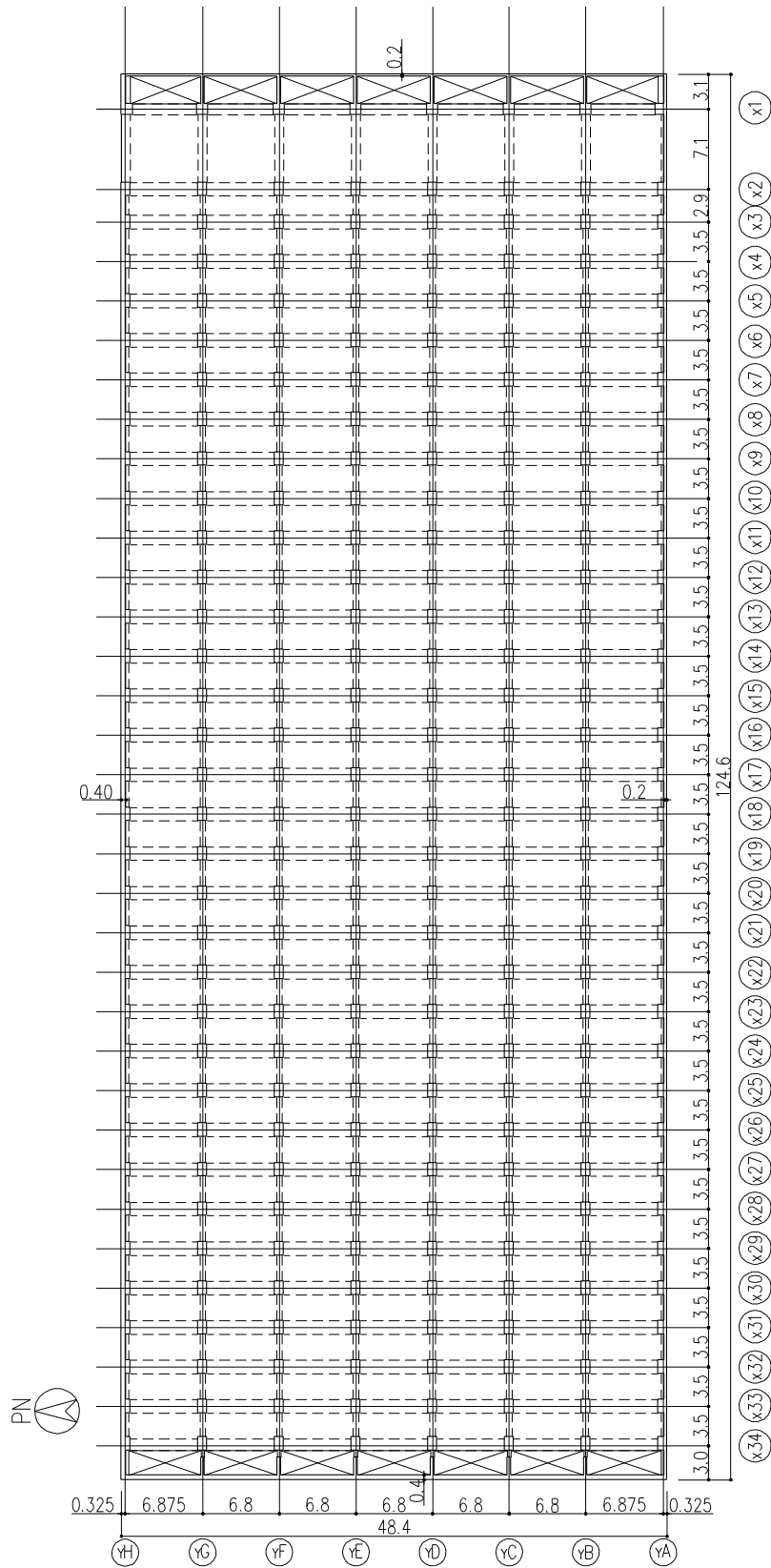

图一五 地上2階平面図 (G. L. +4.7) (单位 : m)



图-6 屋上階平面图 (G.L. +9.1) (单位 : m)



図-7 A-A断面図 (単位: m)

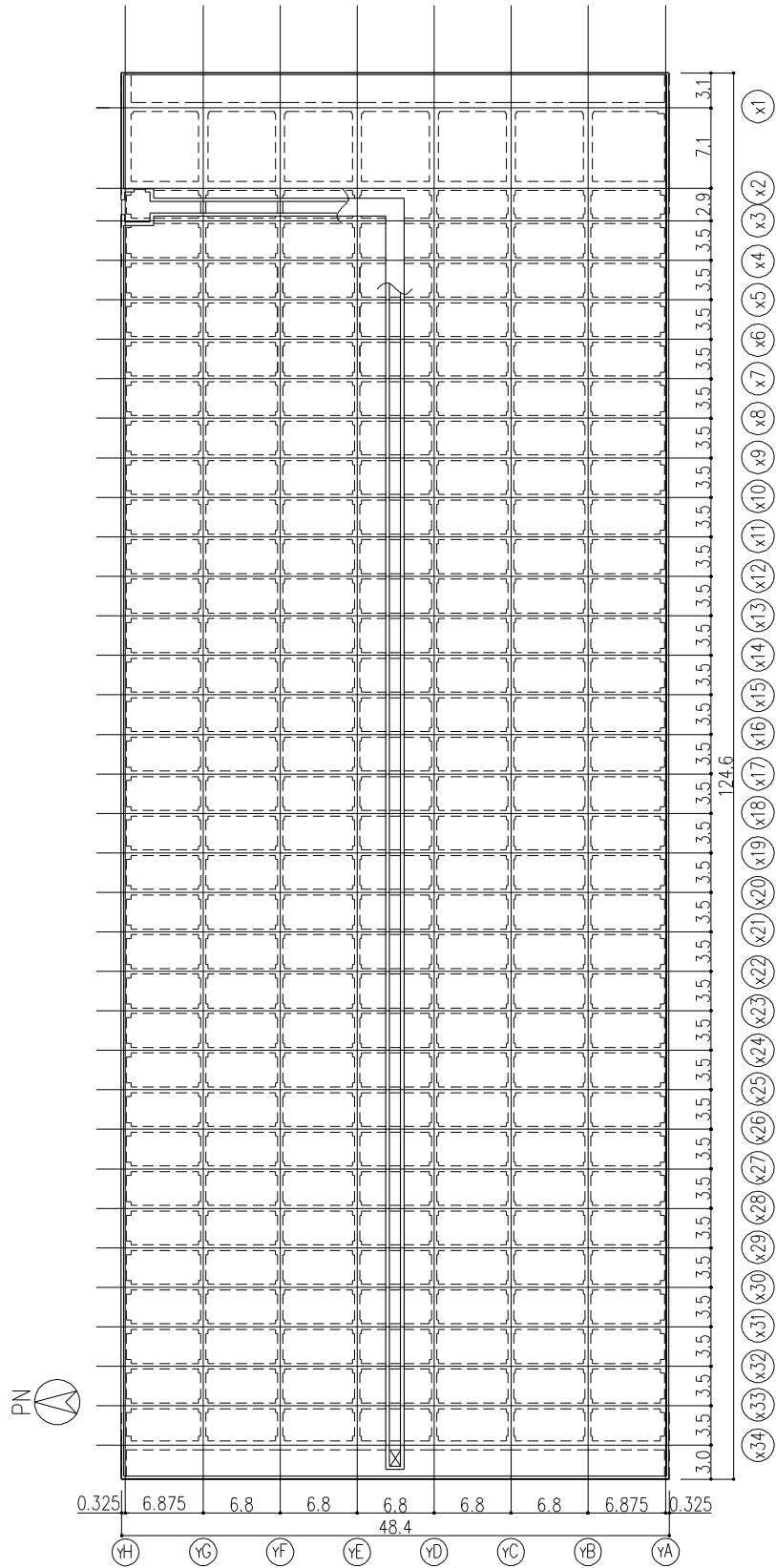

图-8 B-B断面图 (单位:m)



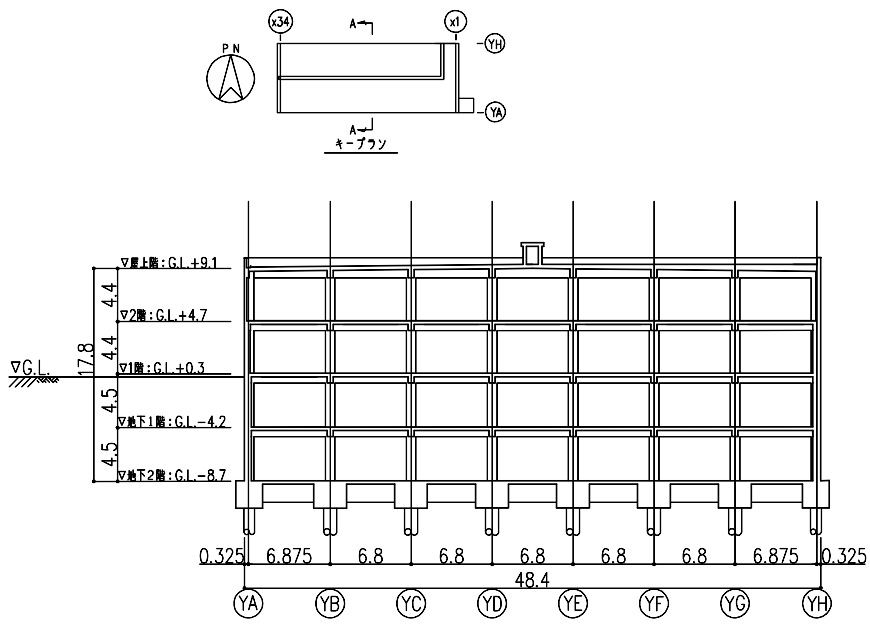

図-9 Cクラス施設としての建屋の耐震安全性評価手順

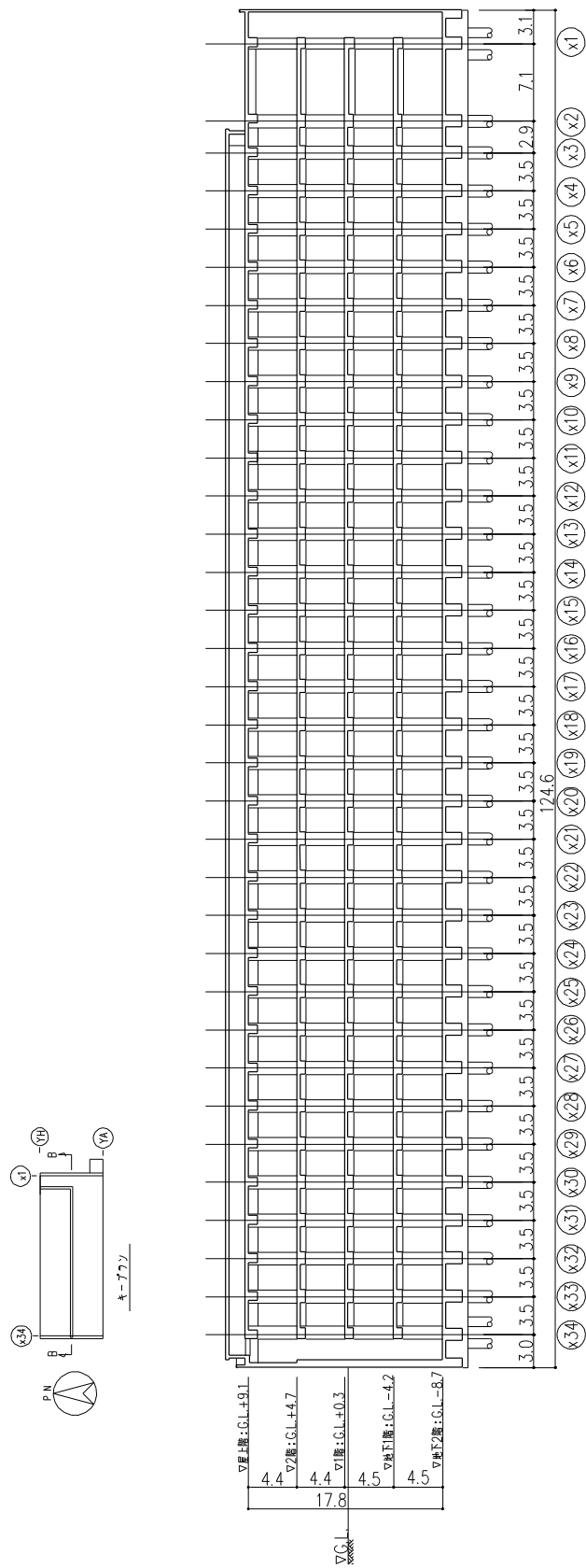
## 1.2 評価条件

### 1.2.1 使用材料並びに材料の許容応力度

貯蔵庫棟に用いる材料のうち、コンクリートは普通コンクリートとし、設計基準強度 $F_c$ は $36\text{N/mm}^2$ とする。鉄筋はSD295A、SD345及びSD390とする。杭は既製杭とし、杭径は $900\phi$ 及び $1100\phi$ とする。

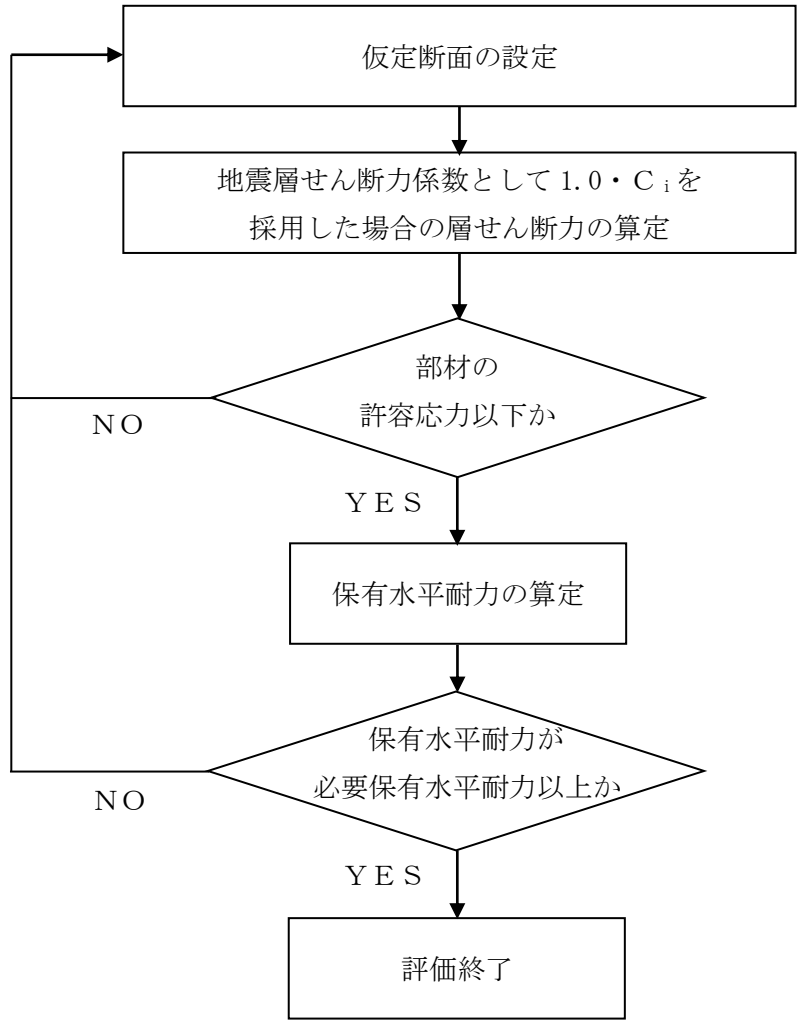
各使用材料の許容応力度及び杭の許容支持力を表-1～表-3に示す。

表-1 コンクリートの許容応力度\*

(単位： $\text{N/mm}^2$ )

	長期		短期	
	圧縮	せん断	圧縮	せん断
$F_c = 36$	12	0.85	24	1.28

※：日本建築学会「原子力施設鉄筋コンクリート構造計算規準・同解説」による。

表-2 鉄筋の許容応力度\*

(単位： $\text{N/mm}^2$ )

	長期		短期	
	引張及び圧縮	せん断補強	引張及び圧縮	せん断補強
SD295A	195	195	295	295
SD345	D25 以下	195	345	345
	D29 以上			
SD390	D25 以下	195	390	390
	D29 以上			

※：日本建築学会「原子力施設鉄筋コンクリート構造計算規準・同解説」による。

表-3 杭の許容支持力\*

(単位： $\text{kN/本}$ )

杭径 (mm)	杭長 (m)	長期	短期
$900\phi$	11	5040	10080
$1100\phi$	11	7170	14340
$1100\phi$	13	7540	15080

※：許容支持力の算定方法は、別添-1による。

## 1.2.2 荷重及び荷重の組合せ

### 1.2.2.1 荷重

設計で考慮する荷重を以下に示す。

#### (1) 鉛直荷重 (V L)

鉛直荷重は、固定荷重、機器荷重、配管荷重及び積載荷重とする。

#### (2) 積雪荷重 (S N L)

積雪荷重は、建築基準法施行令第 86 条、福島県建築基準法施行細則第 19 条に準拠し以下の条件とする。

- ・積雪量：30 cm
- ・単位荷重：20 N/m<sup>2</sup>/cm

#### (3) 風荷重 (W L)

風荷重は、建築基準法施行令第 87 条、建設省告示第 1454 号に基づく速度圧及び風力係数を用いて算定する。

- ・基準風速：30 m/s
- ・地表面粗度区分：II

#### (4) 地震荷重 (S E L)

地震荷重は、発電用原子炉施設に関する耐震設計審査指針に準拠し、算定する際の基準面を地盤面として算定する。地上部分の水平地震力は下式により算定する。

$$Q_i = n \cdot C_i \cdot W_i$$
$$C_i = Z \cdot R_t \cdot A_i \cdot C_0$$

ここで、

- $Q_i$ ：地上部分の水平地震力 (kN)
- $n$ ：施設の重要度分類に応じた係数 ( $n=1.0$ )
- $C_i$ ：地震層せん断力係数
- $W_i$ ：当該層以上の重量 (kN)
- $Z$ ：地震地域係数 ( $Z=1.0$ )
- $R_t$ ：振動特性係数 ( $R_t=1.0$ )
- $A_i$ ：地震層せん断力係数の高さ方向の分布係数
- $C_0$ ：標準せん断力係数 ( $C_0=0.2$ )

地下部分の水平地震力は、下式により算定する。

$$P_k = n \cdot k \cdot W_k$$

ここで、

$P_k$  : 地下部分の水平地震力 (kN)

$n$  : 施設の重要度分類に応じた係数 ( $n = 1.0$ )

$k$  : 水平震度 ( $k = 0.1$ )

$W_k$  : 当該部分の固定荷重, 機器荷重, 配管荷重及び積載荷重の和 (kN)

水平地震力の算定結果を表-4に示す。

表-4 水平地震力の算定結果

G. L. (m)	当該層以上の重量 $W_i$ (kN)	地震層せん断力係数 $1.0 \cdot C_i$	設計用地震力 (kN)
+9.10	105200	0.280	29500
+4.70	405200	0.200	81100
+0.30	710900	0.157 ( $k=0.1$ ) ※	111700
-4.20	1020800	0.140 ( $k=0.1$ ) ※	142600
-8.70			

※：( ) 内は地下部分の水平震度を示す。

### 1.2.2.2 荷重の組合せ

荷重の組合せについて表-5に示す。

表-5 荷重の組合せ

荷重状態	荷重ケース	荷重の組合せ	許容応力度
常時	A	$V L^{*1}$	長期
積雪時	B	$V L + S N L$	短期
地震時	C 1	$V L + S E L$ (W→E 方向)	
	C 2	$V L + S E L$ (E→W 方向)	
	C 3	$V L + S E L$ (S→N 方向)	
	C 4	$V L + S E L$ (N→S 方向)	
暴風時	D 1	$V L + W L$ (W→E 方向) $^{*2}$	
	D 2	$V L + W L$ (E→W 方向) $^{*2}$	
	D 3	$V L + W L$ (S→N 方向) $^{*2}$	
	D 4	$V L + W L$ (N→S 方向) $^{*2}$	

※1：鉛直荷重（VL）は固定荷重，機器荷重，配管荷重及び積載荷重を加え合わせたものである。

※2：風荷重（WL）は地震荷重（SEL）に比べて小さいため，荷重の組合せにおいては地震荷重によって代表させる。

図-10に暴風時と地震時の層せん断力の比較結果を示す。



図-10 暴風時と地震時の層せん断力の比較結果

### 1.3 評価結果

上部構造の応力解析は、柱とはり線を線材置換、耐震壁をエレメント置換とした立体フレームモデルにより行う。

図-11に解析モデルを示す。解析モデルに鉛直荷重、積雪荷重及び地震荷重を作用させ、これらの荷重に対して建屋が耐えうるように柱はり及び耐震壁を設計する。

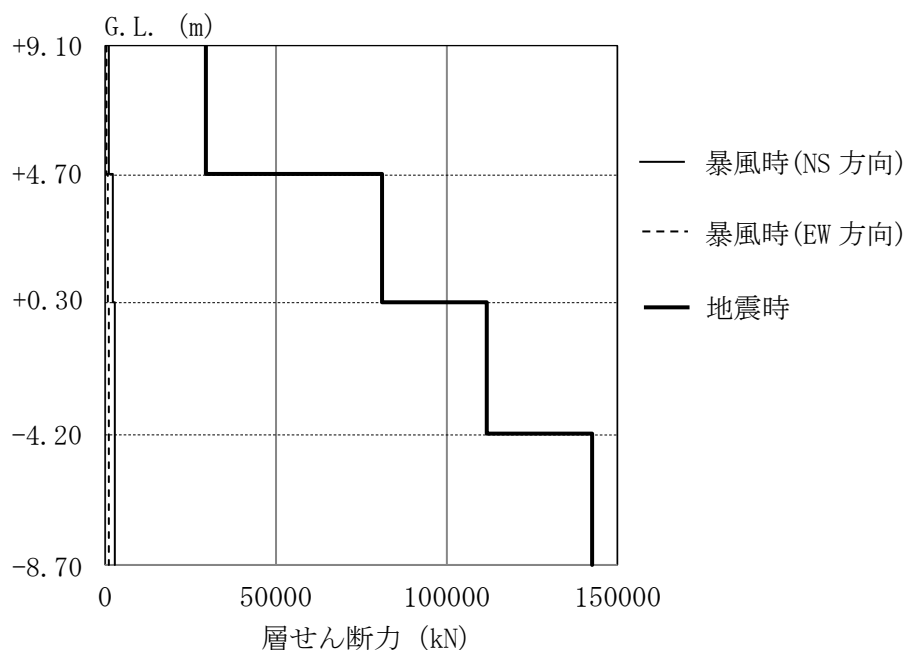
各部材は、曲げ、せん断及び軸変形を考慮する。杭については、最下層の節点位置に杭頭ばねとして考慮する。



図-11 解析モデル図

### 1.3.1 耐震壁の評価結果

検討により求められた耐震壁の作用応力を許容応力と比較し、検定比が最大となる部位を表-6に示し、配筋図を図-12に示す。

これより、耐震壁の作用応力は、許容応力以下であることを確認した。

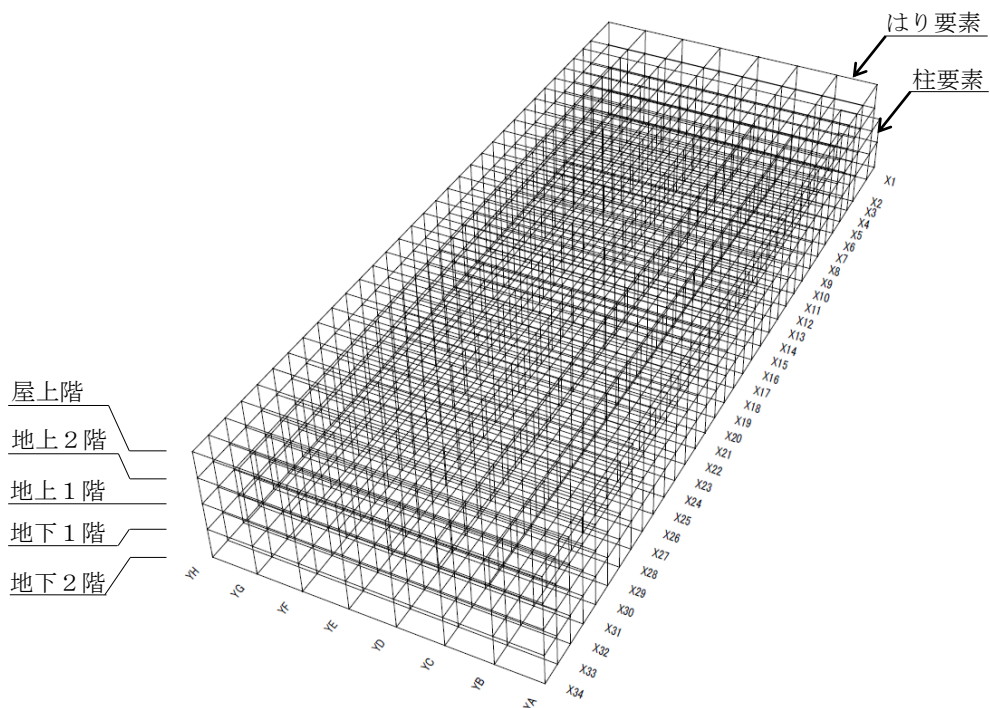
表-6 耐震壁の作用応力と許容応力

検討箇所	断面	荷重ケース	応力	作用応力 (kN)	許容応力 (kN)	検定比
地下1階 YH通り X17~X18 通り間	壁厚 650mm タテ, ヨコ共 屋内側 D16@200 屋外側 D19@200	地震時 C1	せん断力	1878	3283	0.58



図-12 耐震壁の配筋図 (地下1階, YH通り X17~X18 通り間) (単位: mm)



### 1.3.2 ラーメン構造部の評価結果

検討により求められたラーメン構造部の作用応力を許容応力と比較し、検定比が最大となる部位を表-7及び表-8に示し、配筋図を図-13から図-16に示す。

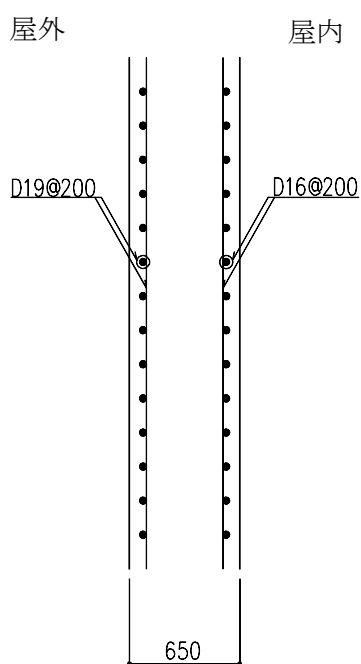
これより、各部材の作用応力は、許容応力以下であることを確認した。

表-7 大ばりの作用応力と許容応力

検討箇所	断面 (単位: mm)	荷重 ケース	応力	作用応力	許容応力	検定比
地下1階 YC通り X33~X34 通り間	B×D =500×800 主筋上端 6-D32 主筋下端 3-D32 あばら筋 3-D16@125 (端部)	常時 A	曲げモーメント	242 kN・m	274 kN・m	0.89
			せん断力	322 kN	457 kN	0.71
屋上階 X3通り YD~YE 通り間	B×D =500×800 主筋上端 5-D29 主筋下端 3-D29 あばら筋 3-D13@200 (端部)	地震時 C3	曲げモーメント	491 kN・m	723 kN・m	0.68
			せん断力	335 kN	440 kN	0.77



図-13 大ばりの配筋図（地下1階，YC通り X33～X34通り間，端部）（単位：mm）



図-14 大ばりの配筋図（屋上階，X3通り YD～YE通り間，端部）（単位：mm）

表-8 柱の作用応力と許容応力

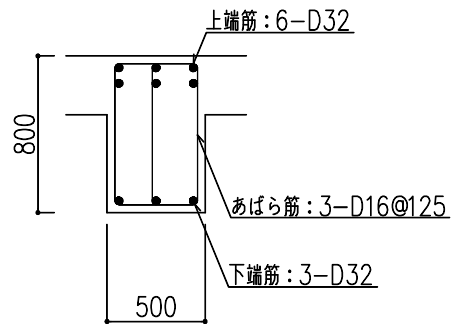
検討箇所	断面 (単位: mm)	荷重 ケース	応力	作用応力	許容応力	検定比
地下2階 X34/YC 通り	B×D =800×1200 主筋 32-D38 帯筋 2-D16@100 (柱脚部)	常時 A	曲げモーメント	1500 kN・m	2370 kN・m	0.64
			せん断力	395 kN	637 kN	0.63
地下2階 X3/YF 通り	B×D =1200×800 主筋 18-D38 帯筋 7-D13@100 (柱脚部)	地震時 C3	曲げモーメント	1375 kN・m	2638 kN・m	0.53
			せん断力	957 kN	1688 kN	0.57

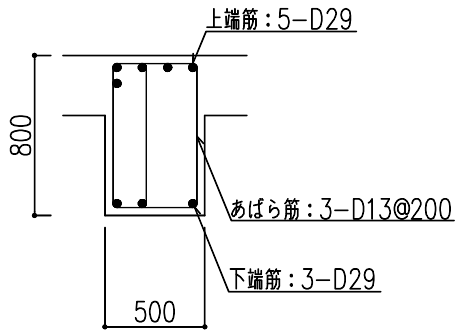

図-15 柱の配筋図 (地下2階, X34/YC 通り, 柱脚部) (単位: mm)



図-16 柱の配筋図 (地下2階, X3/YF 通り, 柱脚部) (単位: mm)

### 1.3.3 杭の評価結果

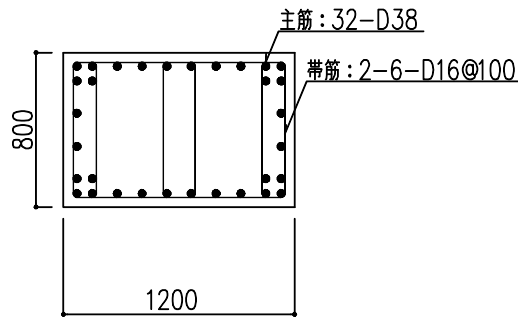
検討により求められた杭に作用する鉛直力と許容支持力を比較し、検定比が最大となる部位を表-9に示す。

これより、杭の鉛直力が許容支持力以下であることを確認した。

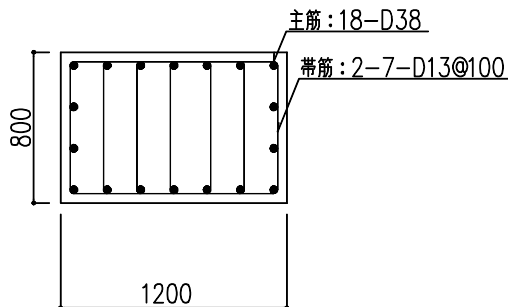
表-9 杭の鉛直力と許容支持力

検討箇所	断面	荷重ケース	鉛直力 (kN)	許容支持力 (kN)	検定比
X34/YE 通り	杭径 900mm	常時 A	4152	5040	0.83
X8/YH 通り	杭径 900mm	地震時 C 3	5119	10080	0.51

また、杭の作用応力を許容応力と比較し、検定比が最大となる部位を表-10に示す。

これより、杭の作用応力が許容応力以下であることを確認した。

表-10 杭の作用応力と許容応力

検討箇所	断面	荷重ケース	応力	作用応力	許容応力	検定比
X1/YH 通り	杭径 900mm	地震時 C 4	曲げモーメント	1035kN・m	3320 kN・m	0.32
			せん断力	563 kN	3391 kN	0.17

#### 1.4 保有水平耐力の検討

保有水平耐力 ( $Q_u$ ) が、必要保有水平耐力 ( $Q_{un}$ ) 以上であることを確認する。

各層の保有水平耐力は、建築基準法・同施行令第82条の3及び平成19年国土交通省告示第594号に基づき算出する。各層の必要保有水平耐力と保有水平耐力の算定結果を表-11に示す。

これより、貯蔵庫棟は必要保有水平耐力以上の保有水平耐力を有していることを確認した。

表-11 必要保有水平耐力と保有水平耐力の比較

##### (1) EW 方向

G. L. (m)	必要保有水平耐力 $Q_{un}$ (kN)	保有水平耐力 $Q_u$ (kN)	安全余裕 $\frac{Q_u}{Q_{un}}$
+4.70~+9.10	81070	98641	1.21
+0.30~+4.70	222860	271164	1.21
-4.20~+0.30	306955	373487	1.21
-8.70~-4.20	392150	477148	1.21

##### (2) NS 方向

G. L. (m)	必要保有水平耐力 $Q_{un}$ (kN)	保有水平耐力 $Q_u$ (kN)	安全余裕 $\frac{Q_u}{Q_{un}}$
+4.70~+9.10	58960	70968	1.20
+0.30~+4.70	162080	195089	1.20
-4.20~+0.30	223240	268705	1.20
-8.70~-4.20	285200	343284	1.20

### 1.5 まとめ

耐震壁，ラーメン構造部及び杭について，作用応力が許容応力以下であることを確認した。

保有水平耐力について，必要保有水平耐力以上の保有水平耐力を有していることを確認した。

以上より，貯蔵庫棟の耐震安全性を確認した。

## 2. 付帯設備棟の耐震性評価

### 2.1 評価方針

付帯設備棟は、鉄筋コンクリート造の地下2階地上2階塔屋1階で、平面が27.1m (EW) ×33.15m (NS) であり、地上高さは15.4mである。

付帯設備棟は杭を介して G.L. -21m~-18m に位置する N 値 50 以上の富岡層（泥岩）に支持させる。付帯設備棟の杭配置図、平面図及び断面図を図-17~図-25に示す。

付帯設備棟に加わる地震時の水平力は、耐震壁及び柱とはりからなるラーメン構造で負担する。耐震性の評価は、地震層せん断力係数として  $1.0 \cdot C_i$  を採用した場合の当該部位の応力に対して行う。付帯設備棟の評価手順を図-26に示す。



図-17 杭配置図 (G.L. -11.0) (単位 : m)



図-18 地下2階平面図 (G.L. -8.7) (単位 : m)



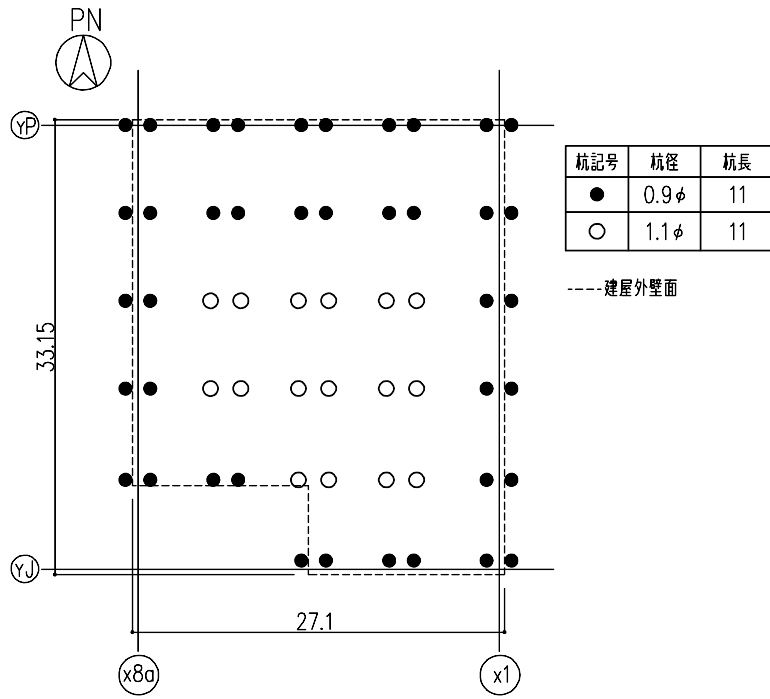

图-19 地下1階平面図 (G.L. -4.2) (单位 : m)

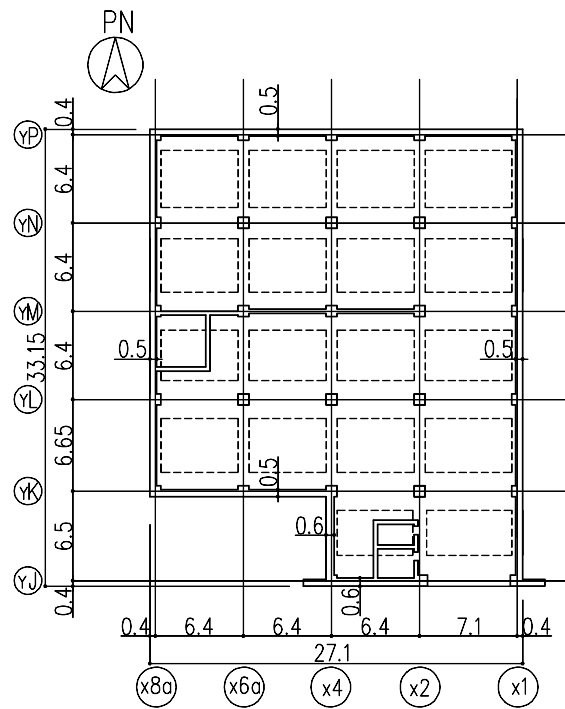

图-20 地上1階平面図 (G.L. +0.3) (单位 : m)

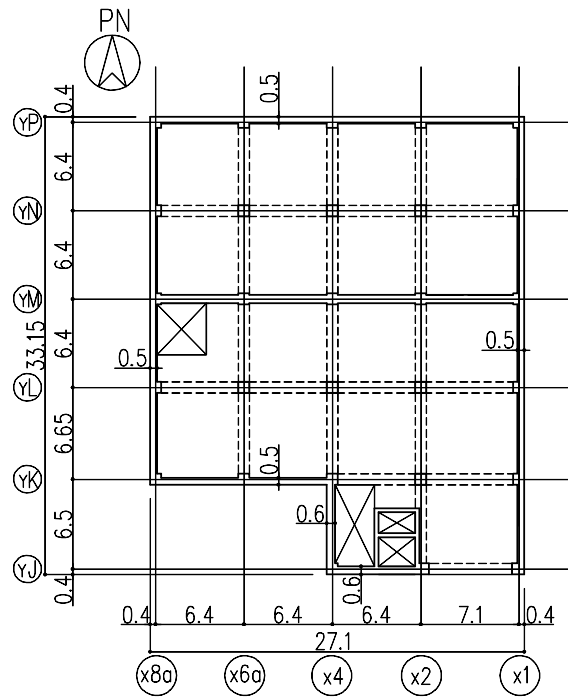

图-21 地上2階平面図 (G.L.+4.7) (单位:m)

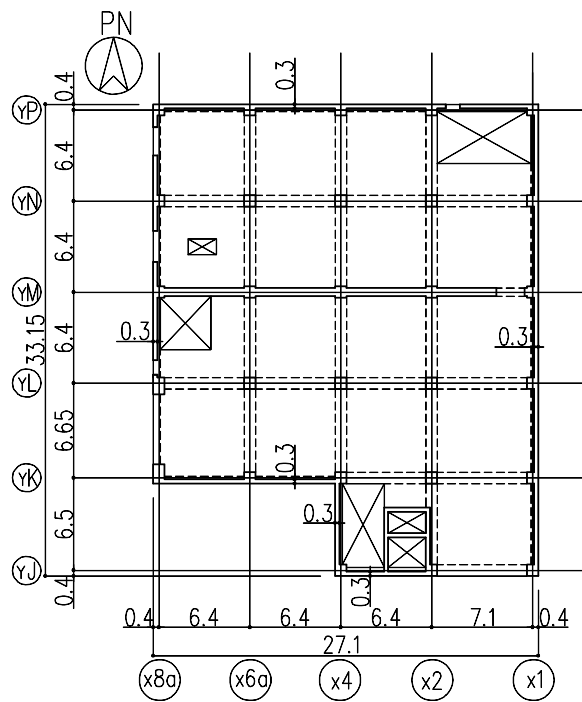

图-22 塔屋階平面図 (G.L.+11.0) (单位:m)

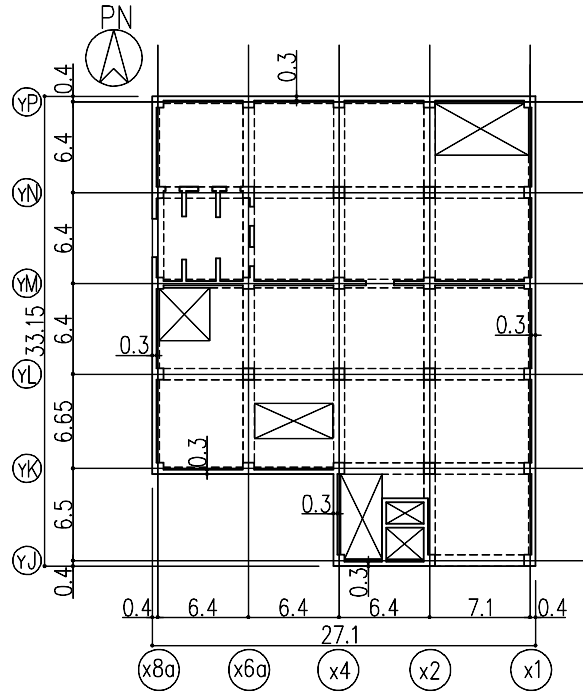

图-23 屋上階平面図 (G. L. +15.4) (单位: m)

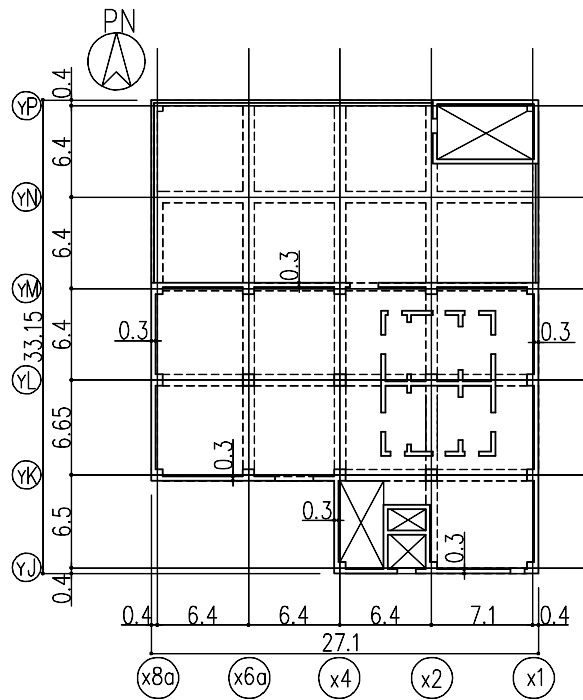

図-24 A-A断面図 (単位:m)

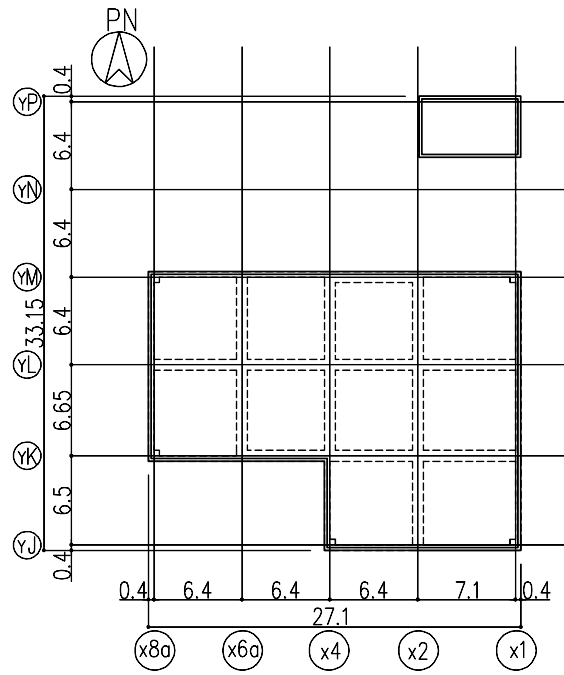

図-25 B-B断面図 (単位:m)

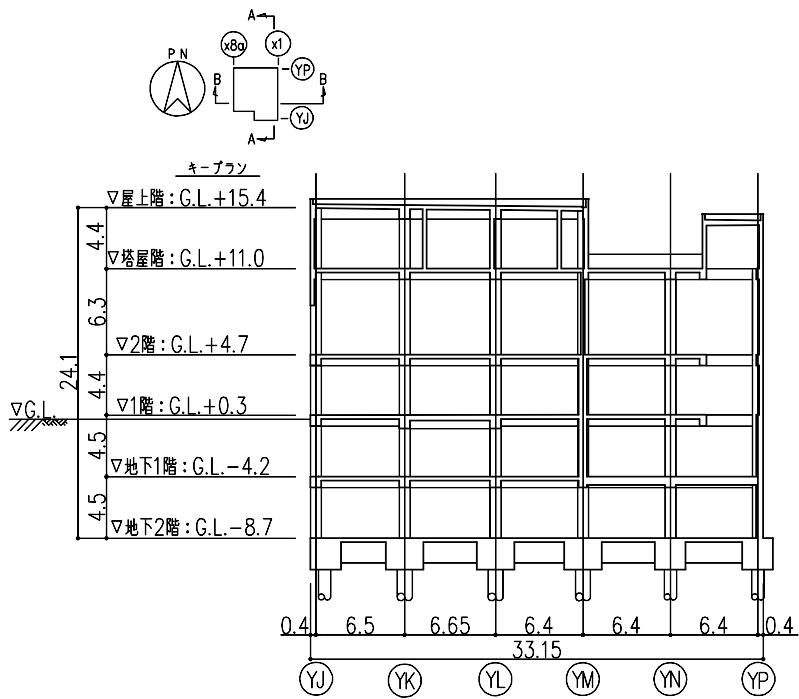

図-26 Cクラス施設としての建屋の耐震安全性評価手順

## 2.2 評価条件

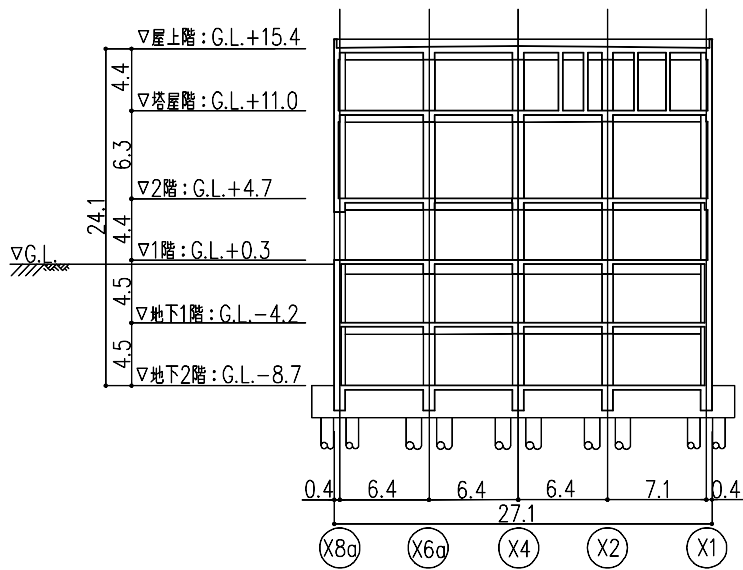
### 2.2.1 使用材料並びに材料の許容応力度

付帯設備棟に用いる材料のうち、コンクリートは普通コンクリートとし、設計基準強度  $F_c$  は  $36\text{N/mm}^2$  とする。鉄筋は SD295A, SD345 及び SD390 とする。杭は既製杭とし、杭径は  $900\phi$  及び  $1100\phi$  とする。

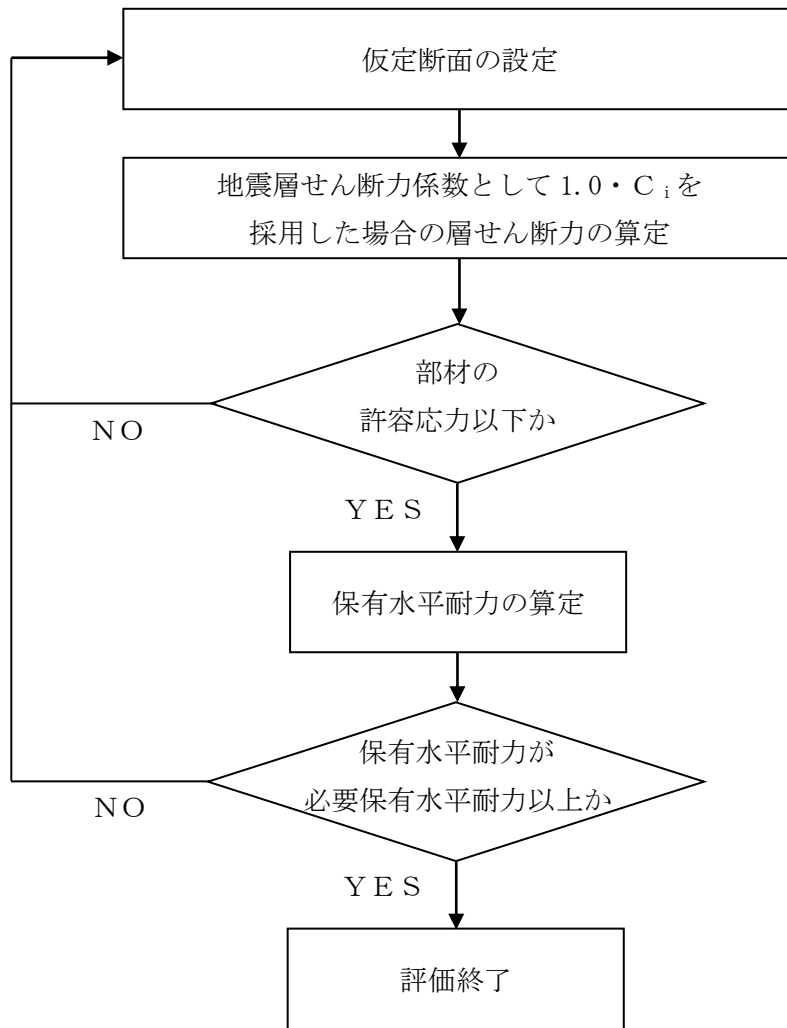
各使用材料の許容応力度及び杭の許容支持力を表-12～表-14に示す。

表-12 コンクリートの許容応力度\*

(単位:  $\text{N/mm}^2$ )

	長期		短期	
	圧縮	せん断	圧縮	せん断
$F_c = 36$	12	0.85	24	1.28

※: 日本建築学会「原子力施設鉄筋コンクリート構造計算規準・同解説」による。

表-13 鉄筋の許容応力度\*

(単位:  $\text{N/mm}^2$ )

	長期		短期	
	引張及び圧縮	せん断補強	引張及び圧縮	せん断補強
SD295A	195	195	295	295
SD345	D25 以下	195	345	345
	D29 以上			
SD390	D25 以下	195	390	390
	D29 以上			

※: 日本建築学会「原子力施設鉄筋コンクリート構造計算規準・同解説」による。

表-14 杭の許容支持力\*

(単位:  $\text{kN/本}$ )

杭径 (mm)	杭長 (m)	長期	短期
$900\phi$	11	5040	10080
$1100\phi$	11	7170	14340

※: 許容支持力の算定方法は、別添-1による。

## 2.2.2 荷重及び荷重の組合せ

### 2.2.2.1 荷重

設計で考慮する荷重を以下に示す。

#### (1) 鉛直荷重 (V L)

鉛直荷重は、固定荷重、機器荷重、配管荷重及び積載荷重とする。

#### (2) 積雪荷重 (S N L)

積雪荷重は、建築基準法施行令第 86 条及び福島県建築基準法施行細則第 19 条に準拠し以下の条件とする。

- ・積雪量：30 cm
- ・単位荷重：20 N/m<sup>2</sup>/cm

#### (3) 風荷重 (W L)

風荷重は、建築基準法施行令第 87 条、建設省告示第 1454 号に基づく速度圧及び風力係数を用いて算定する。

- ・基準風速：30 m/s
- ・地表面粗度区分：II

#### (4) 地震荷重 (S E L)

地震荷重は、発電用原子炉施設に関する耐震設計審査指針に準拠し、算定する際の基準面を地盤面として算定する。地上部分の水平地震力は下式により算定する。

$$Q_i = n \cdot C_i \cdot W_i$$
$$C_i = Z \cdot R_t \cdot A_i \cdot C_0$$

ここで、

- $Q_i$ ：地上部分の水平地震力 (kN)
- $n$ ：施設の重要度分類に応じた係数 ( $n=1.0$ )
- $C_i$ ：地震層せん断力係数
- $W_i$ ：当該層以上の重量 (kN)
- $Z$ ：地震地域係数 ( $Z=1.0$ )
- $R_t$ ：振動特性係数 ( $R_t=1.0$ )
- $A_i$ ：地震層せん断力係数の高さ方向の分布係数
- $C_0$ ：標準せん断力係数 ( $C_0=0.2$ )

地下部分の水平地震力は、下式により算定する。

$$P_k = n \cdot k \cdot W_k$$

ここで、

$P_k$  : 地下部分の水平地震力 (kN)

$n$  : 施設の重要度分類に応じた係数 ( $n = 1.0$ )

$k$  : 水平震度 ( $k = 0.1$ )

$W_k$  : 当該部分の固定荷重, 機器荷重, 配管荷重及び積載荷重の和 (kN)

水平地震力の算定結果を表-15に示す。



表-15 水平地震力の算定結果

G. L. (m)	当該層以上の重量 $W_i$ (kN)	地震層せん断力係数 $1.0 \cdot C_i$	設計用地震力 (kN)
+15.40	9500	0.334	3200
+11.00	30200	0.243	7400
+4.70	49400	0.200	9900
+0.30	71100	0.169 ( $k=0.1$ ) ※	12100
-4.20	92900	0.153 ( $k=0.1$ ) ※	14300
-8.70			

※：( ) 内は地下部分の水平震度を示す。

2.2.2.2 荷重の組合せ

荷重の組合せについて表-16に示す。

表-16 荷重の組合せ

荷重状態	荷重ケース	荷重の組合せ	許容応力度
常時	A	VL <sup>※1</sup>	長期
積雪時	B	VL + SNL	短期
地震時	C1	VL + SEL (W→E 方向)	
	C2	VL + SEL (E→W 方向)	
	C3	VL + SEL (S→N 方向)	
	C4	VL + SEL (N→S 方向)	
暴風時	D1	VL + WL (W→E 方向) <sup>※2</sup>	
	D2	VL + WL (E→W 方向) <sup>※2</sup>	
	D3	VL + WL (S→N 方向) <sup>※2</sup>	
	D4	VL + WL (N→S 方向) <sup>※2</sup>	

※1：鉛直荷重 (VL) は固定荷重，機器荷重，配管荷重及び積載荷重を加え合わせたものである。

※2：風荷重 (WL) は地震荷重 (SEL) に比べて小さいため，荷重の組合せにおいては地震荷重によって代表させる。

図-27に暴風時と地震時の層せん断力の比較結果を示す。



図-27 暴風時と地震時の層せん断力の比較結果

### 2.3 評価結果

上部構造の応力解析は，柱とはりを線材置換，耐震壁をエレメント置換とした立体フレームモデルにより行う。

図-28に解析モデルを示す。解析モデルに鉛直荷重，積雪荷重及び地震荷重を作用させ，これらの荷重に対して建屋が耐えうるように柱はり及び耐震壁を設計する。

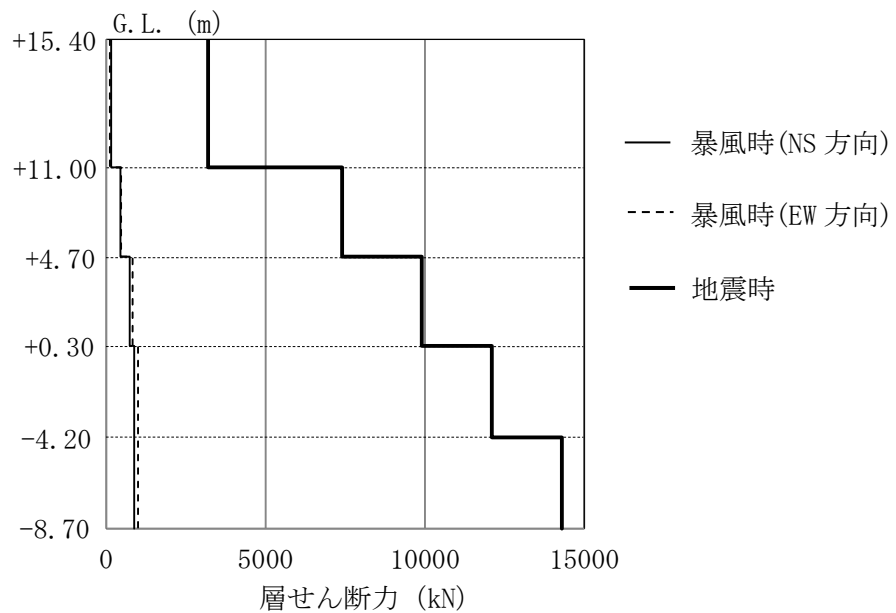
各部材は，曲げ，せん断及び軸変形を考慮する。杭については，最下層の節点位置に杭頭ばねとして考慮する。



図-28 解析モデル図

### 2.3.1 耐震壁の評価結果

検討により求められた耐震壁の作用応力を許容応力と比較し、検定比が最大となる部位を表-17に示し、配筋図を図-29に示す。

これより、耐震壁の作用応力は、許容応力以下であることを確認した。

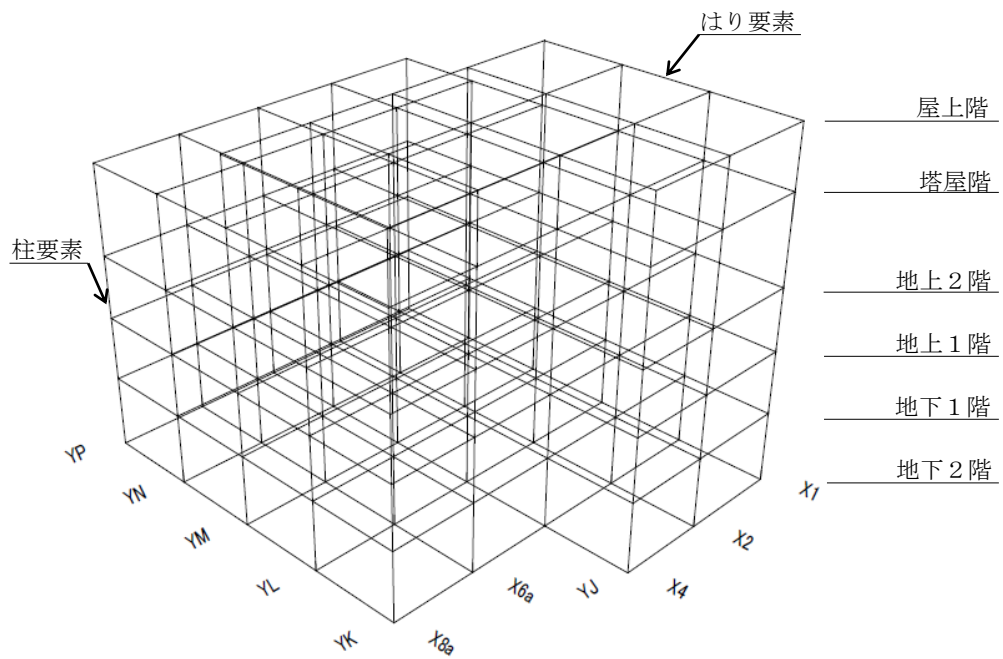
表-17 耐震壁の作用応力と許容応力

検討箇所	断面	荷重ケース	応力	作用応力 (kN)	許容応力 (kN)	検定比
1階 YM通り X1~X2 通り間	壁厚 600mm タテ, ヨコ共 2-D16@200	地震時 C1	せん断力	1460	2841	0.52



図-29 耐震壁の配筋図 (1階, YM通り X1~X2通り間) (単位: mm)

### 2.3.2 ラーメン構造部の評価結果

検討により求められたラーメン構造部の作用応力を許容応力と比較し、検定比が最大となる部位を表-18及び表-19に示し、配筋図を図-30から図-33に示す。

これより、各部材の作用応力は、許容応力以下であることを確認した。

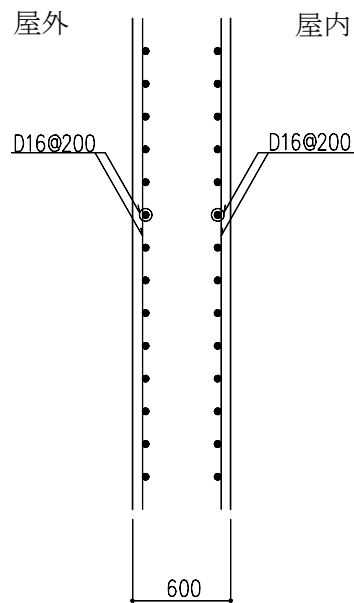
表-18 大ばりの作用応力と許容応力

検討箇所	断面 (単位: mm)	荷重 ケース	応力	作用応力	許容応力	検定比
屋上階 X2 通り YK~YL 通り間	B×D =800×800 主筋上端 5-D29 主筋下端 4-D29 あばら筋 3-D13@200 (端部)	常時 A	曲げモーメント	342 kN・m	370 kN・m	0.93
			せん断力	251 kN	459 kN	0.55
2階 X8a 通り YM~YN 通り間	B×D =800×800 主筋上端 5-D38 主筋下端 4-D38 あばら筋 4-D13@150 (端部)	地震時 C3	曲げモーメント	725 kN・m	1274 kN・m	0.57
			せん断力	461 kN	679 kN	0.68



図-30 大ばりの配筋図（屋上階，X2 通り YK～YL 通り間，端部）（単位：mm）



図-31 大ばりの配筋図（2階，X8a 通り YM～YN 通り間，端部）（単位：mm）

表-19 柱の作用応力と許容応力

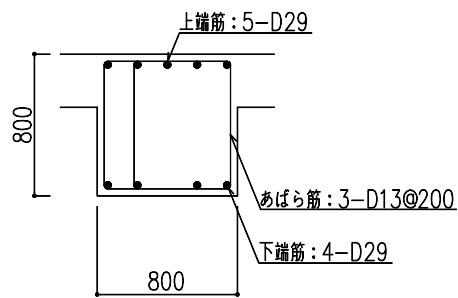
検討箇所	断面 (単位:mm)	荷重 ケース	応力	作用応力	許容応力	検定比
地下2階 X6a/YP 通り	B×D =800×800 主筋 12-D38 帯筋 3-D13@100 (柱頭部)	常時 A	曲げモーメント	604 kN・m	775 kN・m	0.78
			せん断力	513 kN	585 kN	0.88
地下2階 X4/YP 通り	B×D =800×800 主筋 12-D38 帯筋 3-D13@100 (柱頭部)	地震時 C4	曲げモーメント	662 kN・m	1573 kN・m	0.43
			せん断力	618 kN	857 kN	0.73

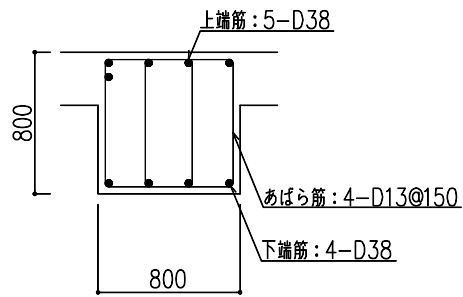

図-32 柱の配筋図 (地下2階, X6a/YP 通り, 柱頭部) (単位:mm)



図-33 柱の配筋図 (地下2階, X4/YP 通り, 柱頭部) (単位:mm)

### 2.3.3 杭の評価結果

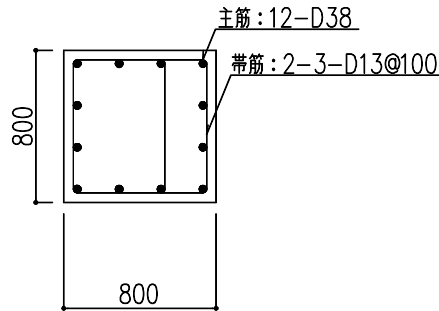
検討により求められた杭に作用する鉛直力と許容支持力を比較し、検定比が最大となる部位を表-20に示す。

これより、杭の鉛直力が許容支持力以下であることを確認した。

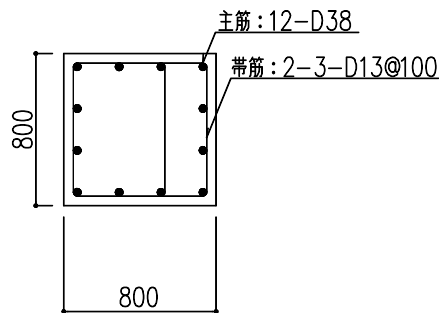
表-20 杭の鉛直力と許容支持力

検討箇所	断面	荷重ケース	鉛直力 (kN)	許容支持力 (kN)	検定比
X6a/YN 通り	杭径 900mm	常時 A	2889	5040	0.58
X1/YJ 通り	杭径 900mm	地震時 C 4	3703	10080	0.37

また、杭の作用応力を許容応力と比較し、検定比が最大となる部位を表-21に示す。  
これより、杭の作用応力が許容応力以下であることを確認した。

表-21 杭の作用応力と許容応力

検討箇所	断面	荷重ケース	応力	作用応力	許容応力	検定比
X1/YP 通り	杭径 900mm	地震時 C 2	曲げモーメント	573kN・m	2760 kN・m	0.21
			せん断力	332 kN	2876 kN	0.12



## 2.4 保有水平耐力の検討

保有水平耐力 ( $Q_u$ ) が、必要保有水平耐力 ( $Q_{un}$ ) 以上であることを確認する。

各層の保有水平耐力は、建築基準法・同施行令第82条の3及び平成19年国土交通省告示第594号に基づき算出する。各層の必要保有水平耐力と保有水平耐力の算定結果を表-22に示す。

これより、付帯設備棟は必要保有水平耐力以上の保有水平耐力を有していることを確認した。

表-22 必要保有水平耐力と保有水平耐力の比較

### (1) EW 方向

G.L. (m)	必要保有水平耐力 $Q_{un}$ (kN)	保有水平耐力 $Q_u$ (kN)	安全余裕 $\frac{Q_u}{Q_{un}}$
+11.00~+15.40	8745	10694	1.22
+4.70~+11.00	20185	24685	1.22
+0.30~ +4.70	27170	33227	1.22
-4.20~ +0.30	37212	45507	1.22
-8.70~ -4.20	41353	50572	1.22

### (2) NS 方向

G.L. (m)	必要保有水平耐力 $Q_{un}$ (kN)	保有水平耐力 $Q_u$ (kN)	安全余裕 $\frac{Q_u}{Q_{un}}$
+11.00~+15.40	8745	10691	1.22
+4.70~+11.00	20185	24678	1.22
+0.30~ +4.70	40755	49826	1.22
-4.20~ +0.30	33165	40547	1.22
-8.70~ -4.20	39160	47876	1.22

## 2.5 まとめ

耐震壁，ラーメン構造部及び杭について，作用応力が許容応力以下であることを確認した。

保有水平耐力について，必要保有水平耐力以上の保有水平耐力を有していることを確認した。

以上より，付帯設備棟の耐震安全性を確認した。

### 3. 別添

別添－1 杭の許容支持力の算定に関する説明書

別添－2 耐震Bクラス相当の地震力に対する参考評価について

## 杭の許容支持力の算定に関する説明書

## 1. 杭の許容支持力の算定

## 1.1 設計方針

杭は外殻鋼管付コンクリート杭（以下、SC杭という）を使用し、杭工法はハイエフビー（HiFB）工法（先端地盤：粘土質地盤）（国住指第1823-1号，平成19年10月5日，認定番号：TACP-0259）とする。

杭の許容支持力は，平成13年国土交通省告示第1113号に従い地盤の許容支持力又は杭の許容耐力のうちいずれか小さい値とする。

## 1.2 使用材料

SC杭に使用するコンクリートは $F_c=105\text{ N/mm}^2$ ，鋼管はSKK490とする。杭の諸元を表-1及び表-2に示す。

表-1 杭の諸元（貯蔵庫棟）

杭径 (mm)	杭長 <sup>※1</sup> (m)	コンクリートの 設計基準強度 $F_c$ (N/mm <sup>2</sup> )	鋼管の 基準強度 $F$ (N/mm <sup>2</sup> )	板厚 <sup>※2</sup> $t$ (mm)	鋼管厚 $t_s$ (mm)
900	11.0	105	325	120	14
1100	11.0	105	325	140	12
1100	13.0	105	325	140	16

※1：杭長は全長を示す。

※2：板厚 $t$ は，鋼管厚 $t_s$ を含む値

表-2 杭の諸元（付帯設備棟）

杭径 (mm)	杭長 <sup>※1</sup> (m)	コンクリートの 設計基準強度 $F_c$ (N/mm <sup>2</sup> )	鋼管の 基準強度 $F$ (N/mm <sup>2</sup> )	板厚 <sup>※2</sup> $t$ (mm)	鋼管厚 $t_s$ (mm)
900	11.0	105	325	120	12
1100	11.0	105	325	140	12

※1：杭長は全長を示す。

※2：板厚 $t$ は，鋼管厚 $t_s$ を含む値

### 1.3 杭の許容支持力

#### 1.3.1 地盤から決まる許容支持力

地盤から求まる許容支持力は、平成13年国土交通省告示第1113号に従い算定する。

- (1) 長期に生じる力に対する地盤の許容支持力

$$R_a = \frac{1}{3} \cdot \left\{ \alpha \cdot \bar{N} \cdot A_p + (\beta \cdot \bar{N}_s \cdot L_s + \gamma \cdot \bar{q}_u \cdot L_c) \cdot \phi \right\} \text{ (kN)}$$

- (2) 短期に生じる力に対する地盤の許容支持力

$$R_a = \frac{2}{3} \cdot \left\{ \alpha \cdot \bar{N} \cdot A_p + (\beta \cdot \bar{N}_s \cdot L_s + \gamma \cdot \bar{q}_u \cdot L_c) \cdot \phi \right\} \text{ (kN)}$$

ここで、

$\alpha$  : くい先端支持力係数 ( $\alpha = 315$ )

$\beta$  : 砂質地盤におけるくい周面摩擦力係数 ( $\beta = 6.2$ )

$\gamma$  : 粘性土地盤におけるくい周面摩擦力係数 ( $\gamma = 0.8$ )

$\bar{N}$  : 基礎ぐいの先端より下方に  $1 D_1$  ( $D_1$ : 基礎ぐい先端部の直径), 上方に  $1 D_1$  の間の地盤の標準貫入試験による打撃回数の平均値 (回)  
ただし,  $\bar{N}$  が 60 を超える場合は 60 とする。

$A_p$  : 基礎ぐい先端の有効断面積 ( $m^2$ )

$$A_p = \pi \cdot D_1^2 / 4$$

$\bar{N}_s$  : 基礎ぐいの周囲の地盤のうち砂質地盤の標準貫入試験による打撃回数の平均値 (回)

ただし,  $\bar{N}_s$  が 30 を超える場合は 30 とする。

$\bar{q}_u$  : 基礎ぐいの周囲の地盤のうち粘土質地盤の一軸圧縮強度の平均値 ( $kN/m^2$ )

ただし,  $\bar{q}_u$  が 200 を超える場合は 200 とする。

$L_s$  : 基礎ぐいの周囲の地盤のうち砂質地盤に接する有効長さの合計 (m)

有効長さは根固め部上端より上の地盤についての長さとする。

$L_c$  : 基礎ぐいの周囲の地盤のうち粘土質地盤に接する有効長さの合計 (m)

有効長さは根固め部上端より上の地盤についての長さとする。

$\phi$  : 基礎ぐい周囲の有効長さ (m)

$$\phi = \pi \cdot D_1$$

### 1.3.2 杭材から決まる許容耐力

杭材から求まる許容耐力は，平成 13 年国土交通省告示第 1113 号に従い算定する。

- (1) 長期に生じる力に対する杭材の許容耐力

$$N_a = L f_c \cdot A_e \cdot (1 - \alpha_1 - \alpha_2) \text{ (kN)}$$

- (2) 短期に生じる力に対する杭材の許容耐力

$$N_a = s f_c \cdot A_e \cdot (1 - \alpha_1 - \alpha_2) \text{ (kN)}$$

ここで，

$L f_c$  : コンクリートの長期許容圧縮応力度 (kN/m<sup>2</sup>)

$s f_c$  : コンクリートの短期許容圧縮応力度 (kN/m<sup>2</sup>)

$A_e$  : SC 杭の換算断面積 (m<sup>2</sup>)

$\alpha_1$  : 継手による低減係数 (継手 1 ヶ所について 0.05)

$\alpha_2$  : 細長比による低減係数 ( $\alpha_2 = (L/d - 85)/100$ )

$L$  : 杭長 (m)

$d$  : 杭径 (m)

## 耐震Bクラス相当の地震力に対する参考評価について

貯蔵庫棟及び付帯設備棟について、参考評価として、耐震Bクラス相当の地震力（ $1.5 \cdot C_i$ ）に対する耐震安全性を確認した。

以下に、耐震壁、ラーメン構造部及び杭の評価結果のうち、検定比が最大となる部材の断面検討結果を示す。

貯蔵庫棟の断面検討結果を表-1に、付帯設備棟の断面検討結果を表-2に示す。

これより、耐震Bクラス相当の地震力に対して、作用応力が許容応力以下であることを確認した。

表-1 耐震Bクラス相当の地震力に対する断面検討結果（大ばり，貯蔵庫棟）

検討箇所	断面 (単位: mm)	荷重 ケース	応力	作用応力	許容応力	検定比
屋上階 X3 通り YD~YE 通り間	B×D =500×800 主筋上端 5-D29 主筋下端 3-D29 あばら筋 3-D13@200 (端部)	地震時 C3	曲げモーメント	579 kN・m	723 kN・m	0.81
			せん断力	379 kN	421 kN	0.91

表-2 耐震Bクラス相当の地震力に対する断面検討結果（大ばり，付帯設備棟）

検討箇所	断面 (単位: mm)	荷重 ケース	応力	作用応力	許容応力	検定比
2階 X8a 通り YM~YN 通り間	B×D =800×800 主筋上端 5-D38 主筋下端 4-D38 あばら筋 4-D13@150 (端部)	地震時 C3	曲げモーメント	924 kN・m	1274 kN・m	0.73
			せん断力	566 kN	679 kN	0.84

## 固体廃棄物貯蔵庫第１０棟の耐震クラスの位置付けについて

固体廃棄物貯蔵庫第１０棟については、廃炉作業で発生する瓦礫類のうち、比較的線量の低い瓦礫類を保管する施設（耐震Ｃクラス施設）であるが、屋外一時保管のリスク低減の観点から、一時的にその耐震クラスを設定する上での判定値（ $50\mu\text{Sv/事象}$ ）を超えると評価される表面線量率の廃棄物を保管する。それらの表面線量率の廃棄物については、一時的な保管期間を経過後、固体廃棄物貯蔵庫第１１棟以降に移送し、将来的には耐震Ｃクラスの判定値（ $50\mu\text{Sv/事象未満}$ ）相当の廃棄物のみを保管する運用とする。

## 1. 安全機能喪失による公衆への放射線影響の程度について

将来的運用の固体廃棄物貯蔵庫第１０棟について、2021年9月8日の原子力規制委員会で示された耐震設計の考え方（2022年11月16日一部改訂）を踏まえ、安全機能喪失による公衆への放射線影響の程度の線量評価を実施する。

## 1.1 閉じ込め機能喪失による影響評価

地震時に段積みした貯蔵容器の閉じ込め機能が喪失するとともに、10-A～10-C棟それぞれの建屋の閉じ込め機能が喪失し、粒子状の放射性物質が大気中に飛散したと仮定した場合における敷地境界への影響評価を実施する。

## 1.2 遮蔽機能喪失による影響評価

地震時に遮蔽壁及び、遮蔽蓋の遮蔽機能が喪失したと仮定した場合における敷地境界への影響評価を実施する。

閉じ込め機能及び、遮蔽機能喪失時の影響評価の合算値は、将来的運用において $50\mu\text{Sv/事象}$ を下回ることから、本設備は耐震Ｃクラスとした上で、一般構造物と同等の耐震性を有する設計とする。

以上



## 固体廃棄物貯蔵庫第10棟の耐震クラス分類に関する補足説明

### 1. 耐震評価の基本方針

固体廃棄物貯蔵庫第10棟の耐震評価の考え方は、「耐震クラス分類と施設等の特徴に応じた地震動の設定及び必要な対策を判断する流れ」\*1に従うと以下の通り。

\*1：2021年9月8日の原子力規制委員会で示された耐震設計の考え方（2022年11月16日一部改訂）より

①（イ）地震により安全機能を失った際の公衆への被ばく影響によりS、B、Cを分類

⇒実施計画変更申請書記載の保管対象（最大表面線量1mSv/h）の場合、地震等により安全機能が全喪失時（遮へい壁、遮へい蓋、容器等が“消失”した場合）の公衆への被ばく線量は、50 $\mu$ Sv/事象を超過

①（ロ）長期的に使用するもの、又は地震により運転できないこと若しくは作業員への被ばく影響が生じることによりリスク低減活動への影響が大きい設備か

⇒固体廃棄物貯蔵庫第10棟は、長期的に使用



固体廃棄物貯蔵庫第10棟は、B+クラス  
 【動的地震力】1/2Ss450機能維持・1/2Sd225弾性範囲（共振時のみ）  
 【静的地震力】水平：1.5Ci（0.3G）・鉛直：-

②. ①の耐震クラスを踏まえて、廃炉活動への影響、上位クラスへの波及的影響、供用期間、設計の進捗状況、内包する液体の放射線量等を考慮した上で、施設等の特徴に応じた地震動の設定及び必要な対策（耐震性の確保の代替策等）を判断する



○固体廃棄物貯蔵庫第10棟については、

- ・②のうち「設計の進捗状況」、「廃炉活動への影響」、「供用期間」について総合的に考慮し、屋外一時保管解消による早期リスク低減のため、耐震Cクラスで設置する。
- ・屋外一時保管に対する固体廃棄物貯蔵庫第10棟の優位性については、建屋で囲う事により想定した自然現象に対して有利となる。また、建屋に加えて、換気空調系で除湿する事により、容器の腐食対策に対して有利であり、排気フィルタを有していることにより、飛散漏洩対策に対して有利となる。
- ・当初保管対象とした廃棄物（最大表面線量 1mSv/h）を保管することで、敷地境界における公衆被ばく線量は、①の耐震Cクラスの判定値を超える結果となるが、その期間は一時的なものとし、固体廃棄物貯蔵庫第11棟以降の新設固体庫へ移送するまでの期間に限定する。
- ・移送完了後は、①の耐震Cクラスの判定値を超えない範囲で廃棄物を受け入れる運用とする。

表－1 屋外一時保管と固体廃棄物貯蔵庫第10棟との比較

	屋外一時保管		固体廃棄物貯蔵庫第10棟
放射線影響 (敷地境界への影響)	<ul style="list-style-type: none"> <li>位置や保管容量を考慮し、エリアごとに瓦礫等の受入表面線量率を設定し、敷地境界への影響を低減</li> </ul>	=	<ul style="list-style-type: none"> <li>遮蔽壁と遮蔽蓋を設置することで、敷地境界への影響をより低減</li> </ul>
容器の腐食対策	<ul style="list-style-type: none"> <li>シート養生や容器収納を実施</li> <li>定期的な巡視を実施</li> <li>シートや容器の劣化時は、補修等を実施</li> </ul>	<	<ul style="list-style-type: none"> <li>建屋内のため、雨水と接触しない</li> <li>定期的な巡視を実施</li> <li>建屋の換気空調設備による除湿を実施</li> </ul>
飛散・漏えい対策	<ul style="list-style-type: none"> <li>シート養生や容器収納を実施</li> <li>シートや容器の劣化時は、補修を実施</li> <li>定期的にエリアの空気中のダスト測定を実施</li> </ul>	<	<ul style="list-style-type: none"> <li>建屋の換気空調設備にHEPAフィルタを設置し放出管理</li> <li>仮に容器に破損が生じた場合でも、建屋やHEPAフィルタにより系外放出を防止</li> </ul>
地震時の貯蔵容器の転倒対策	<ul style="list-style-type: none"> <li>2.13および3.16地震を受け、表面線量率0.1mSv/h以上の瓦礫等を収納した容器は転倒していない</li> <li>2.13の地震で転倒した除染済みの金属を収納した20ftコンテナについては段数変更(4→3段)を実施</li> <li>低汚染の使用済保護衣等の収納に用いている1m<sup>3</sup>容器はネット掛け、もしくは、道路に近い場所の積み上げ段数の制限等を実施</li> </ul>	=	<ul style="list-style-type: none"> <li>フレーム架台、容器同士の連結により、9段積みの貯蔵容器は、耐震Cクラスで転倒しない</li> <li>上記に加えて補助的な対策として、ラッシング等の追加の転倒防止対策を実施</li> </ul>
その他自然現象への対策	<ul style="list-style-type: none"> <li>シート養生や容器収納を実施</li> <li>シートや容器の劣化時は、補修を実施</li> </ul>	<	<p>以下のように設計</p> <ul style="list-style-type: none"> <li>暴風：法令に基づき、基準風速30m/sに耐える</li> <li>豪雨：屋根および樋により、適切に排水される</li> <li>積雪：法令及び細則に基づき30cmの積雪に耐える</li> <li>落雷：法令に基づき避雷設備を設ける</li> </ul>

## 2. 固体廃棄物貯蔵庫第10棟の安全機能喪失の影響評価

### 2.1. 安全機能（遮蔽機能）が喪失した場合における、瓦礫類からの敷地境界での直接線・スカイシャイン線の影響評価

#### ○評価条件

- ・遮蔽壁および遮蔽蓋はモデル化しない。（建屋およびコンテナは遮蔽機能を持たない）
- ・その他構造物の遮蔽は考慮しないが、勾配による土壌の遮蔽は考慮。

#### ・線源

核種は平常時の汚染由来を考慮した核種組成<sup>※1</sup>とし、配置についても平常時と同様に、10-A/B/Cごとに外側に線量の低いコンテナを配置する。

- ・評価期間については、安全機能の喪失を想定する期間として、7日間とする。なお、当該評価期間以降、遮蔽機能については覆土により復旧するものとする。

※1 汚染土：Cs-134, 137（フォールアウトによる汚染を考慮）

瓦礫：Co-60（代表核種として設定）



図-1 敷地境界への影響の考え方（イメージ）

2.2. 安全機能（閉じ込め機能）が喪失した場合における，瓦礫類からの敷地境界での放出放射能による影響評価

○評価条件

- ・ 建屋およびコンテナは考慮しない。
- ・ 線源  
核種組成は，直接線及びスカイシャイン線と同様の汚染由来を考慮した核種組成<sup>※2</sup>とし， 保守的にインベントリは全て暴露。
- ・ 閉じ込め条件  
建屋，コンテナおよびHEPA フィルタは考慮せず，すべて喪失するものとし，DFは1とする。（裸の状態）
- ・ 飛散率  
保守的に全てのコンテナに格納されている瓦礫類から飛散をするものとし，地震による倒壊時の飛散率は「廃止措置工事環境影響評価ハンドブック」の，コンクリートの機械的破砕時（Part1の付録4-1の分類3-4）より， $9 \times 10^{-4}[-]$ とする。また，地震から一定時間後静置した際の飛散率については，固体廃棄物貯蔵庫第10棟に貯蔵する廃棄物の表面線量率が極低線量であることから，評価結果に影響を及ぼさないと考える。なお，この飛散率の考え方は固体廃棄物貯蔵庫第10棟の条件のみに適用する。
- ・ 安全機能の喪失時の評価期間については，遮蔽機能と同様に7日間とする。
- ・ その他  
クラウドシャイン外部被ばく，グランドシャイン外部被ばく，クラウド吸入被ばくを評価する。

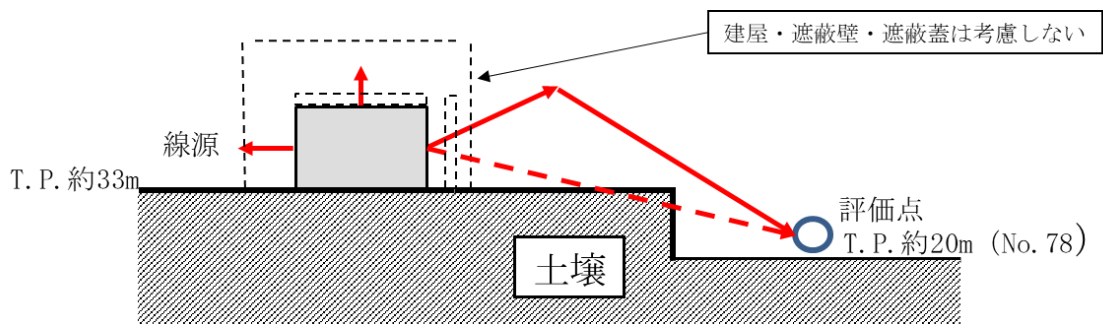
※2 汚染土：Cs-134, 137（フォールアウトによる汚染を考慮）

瓦礫：Co-60（代表核種として設定）

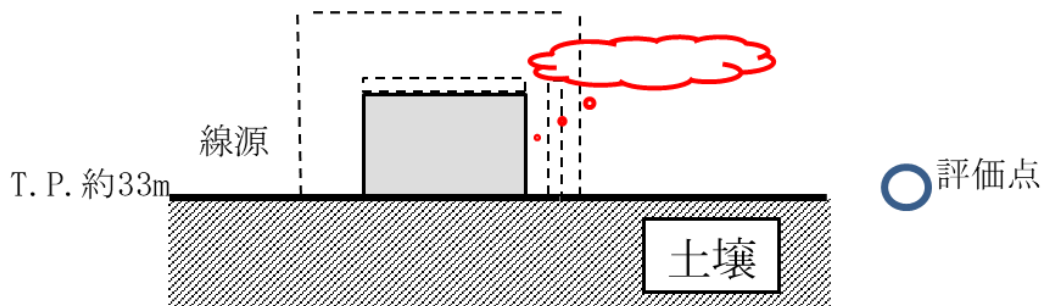

図ー2 敷地境界への影響の考え方（イメージ）

○評価点

表-2 放出点・評価点のパラメータ

項目	条件
放出点	平常時と同様の放出点
放出点高さ	0m
評価点	A, B棟:SW C棟:W (放出点からの各16方位内における敷地境界のうち、 相対濃度が最大となる地点)

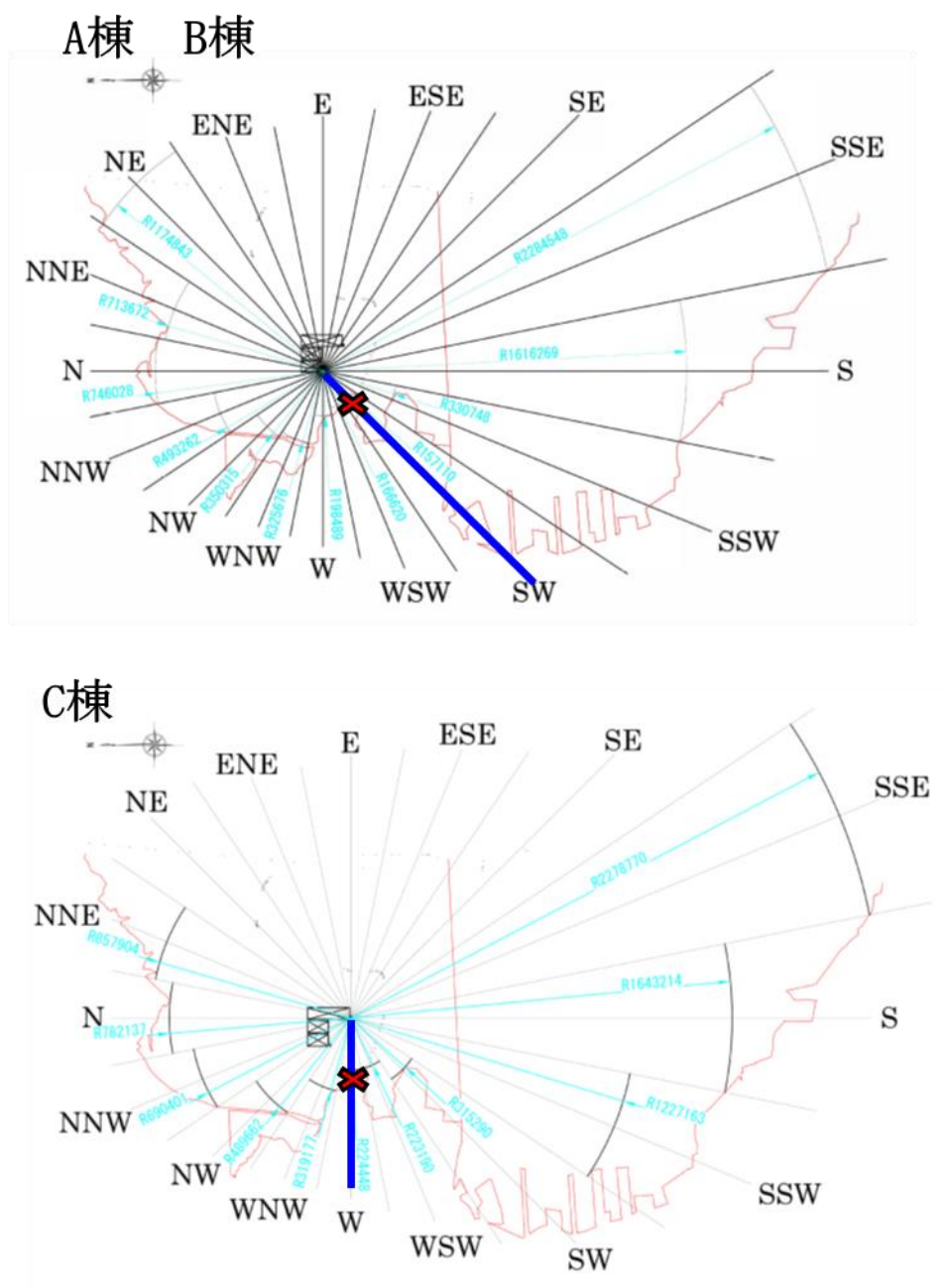

## 2.3. 安全機能喪失時の放射能インベントリ

### (1) 一時的運用

表－3 安全機能喪失時の放射能インベントリ（一時的運用）

	性状	単位	A棟	B棟	C棟	備考
(A)放射性物質 量	瓦礫	Bq	約 $1.0 \times 10^{13}$	約 $1.0 \times 10^{13}$	約 $9.8 \times 10^{11}$	汚染土(Cs134, 137)と瓦礫(Co60)のコンテナ数は1：1の比率とする。 (2021年度の保管管理計画より) 1：1の比率に対して、汚染土が多い場合、非保守的になるため、運用においては、汚染土の総インベントリが左の表を超えないような管理方法を検討する。
	汚染土	Bq	約 $4.0 \times 10^{13}$	約 $4.0 \times 10^{13}$	約 $3.9 \times 10^{12}$	
(B)飛散率	瓦礫・ 汚染土	-	約 $9.0 \times 10^{-4}$			
	瓦礫	Bq	約 $9.1 \times 10^9$	約 $9.1 \times 10^9$	約 $8.9 \times 10^8$	
(C)放射性物質 放出量 (A)×(B)	汚染土	Bq	約 $3.6 \times 10^{10}$	約 $3.6 \times 10^{10}$	約 $3.5 \times 10^9$	

### (2) 将来的運用

表－4 安全機能喪失時の放射能インベントリ（将来的運用）

	性状	単位	A棟	B棟	C棟	備考
(A)放射性物質 量	瓦礫	Bq	約 $4.2 \times 10^{11}$	約 $4.2 \times 10^{11}$	約 $9.8 \times 10^{11}$	汚染土(Cs134, 137)と瓦礫(Co60)のコンテナ数は1：1の比率とする。 (2021年度の保管管理計画より) 1：1の比率に対して、汚染土が多い場合、非保守的になるため、運用においては、汚染土の総インベントリが左の表を超えないような管理方法を検討する。
	汚染土	Bq	約 $1.7 \times 10^{12}$	約 $1.7 \times 10^{12}$	約 $3.9 \times 10^{12}$	
(B)飛散率	瓦礫・ 汚染土	-	約 $9.0 \times 10^{-4}$			
	瓦礫	Bq	約 $3.8 \times 10^8$	約 $3.8 \times 10^8$	約 $8.9 \times 10^8$	
(C)放射性物質 放出量 (A)×(B)	汚染土	Bq	約 $1.5 \times 10^9$	約 $1.5 \times 10^9$	約 $3.5 \times 10^9$	

## 2.4. 評価結果

遮蔽機能および閉じ込め機能の喪失による影響評価結果は以下となる。

### (1) 一時的運用

表－5 安全機能喪失時の評価結果（一時的運用）

	遮蔽機能 喪失	閉じ込め機能 喪失	合計
10-A棟	約0.0018mSv	約0.18mSv	約0.19mSv
10-B棟	約0.00099mSv	約0.18mSv	約0.19mSv
10-C棟	約0.0015mSv	約0.008mSv	約0.0095mSv

< 5mSv

### (2) 将来的運用

表－6 安全機能喪失時の評価結果（将来的運用）

	遮蔽機能 喪失	閉じ込め機能 喪失	合計
10-A棟	約 $1.7 \mu\text{Sv}$	約 $7.2 \mu\text{Sv}$	約 $8.9 \mu\text{Sv}$
10-B棟	約 $0.95 \mu\text{Sv}$	約 $7.2 \mu\text{Sv}$	約 $8.2 \mu\text{Sv}$
10-C棟	約 $1.5 \mu\text{Sv}$	約 $7.6 \mu\text{Sv}$	約 $9.1 \mu\text{Sv}$

<  $50 \mu\text{Sv}$

## 固体廃棄物貯蔵庫第10棟の構造強度及び耐震性に関する検討結果

## 1. 固体廃棄物貯蔵庫第10棟（10-A, 10-B）の構造強度及び耐震性に関する検討結果

## 1.1. 建屋の耐震性評価

## 1.1.1 評価方針

建屋は、その安全機能の重要度、地震によって機能の喪失を起こした場合の安全上の影響（公衆への被ばく影響）や廃炉活動への影響度を考慮した上で、核燃料物質を非密封で扱う燃料加工施設や使用施設等における耐震クラス分類を参考にして適切な耐震設計上の区分を行うとともに、適切と考えられる設計用地震力に十分耐えられる設計とする。なお、設計は建築基準法に準拠し、積雪荷重及び風荷重についても評価する。

建屋は、鉄骨造の地上1階で、平面が50.2m(EW)×90.5m(NS)であり、地上高さは18.40m(水鉄骨天端レベル)である。

建屋は、基礎梁を設けないべた基礎で、改良地盤を介して設置する。建屋の平面図及び断面図を図-1～図-3に示す。

建屋に加わる地震時の水平力は、大梁、柱及びブレースからなるラーメン構造で負担する。耐震性の評価は、地震層せん断力係数として $1.0 \cdot C_i$ を採用した場合の当該部位の応力に対して行う。建屋の評価手順を図-4に示す。



図-1 平面図 (G.L. +0.1) (単位 : m)





キープラン

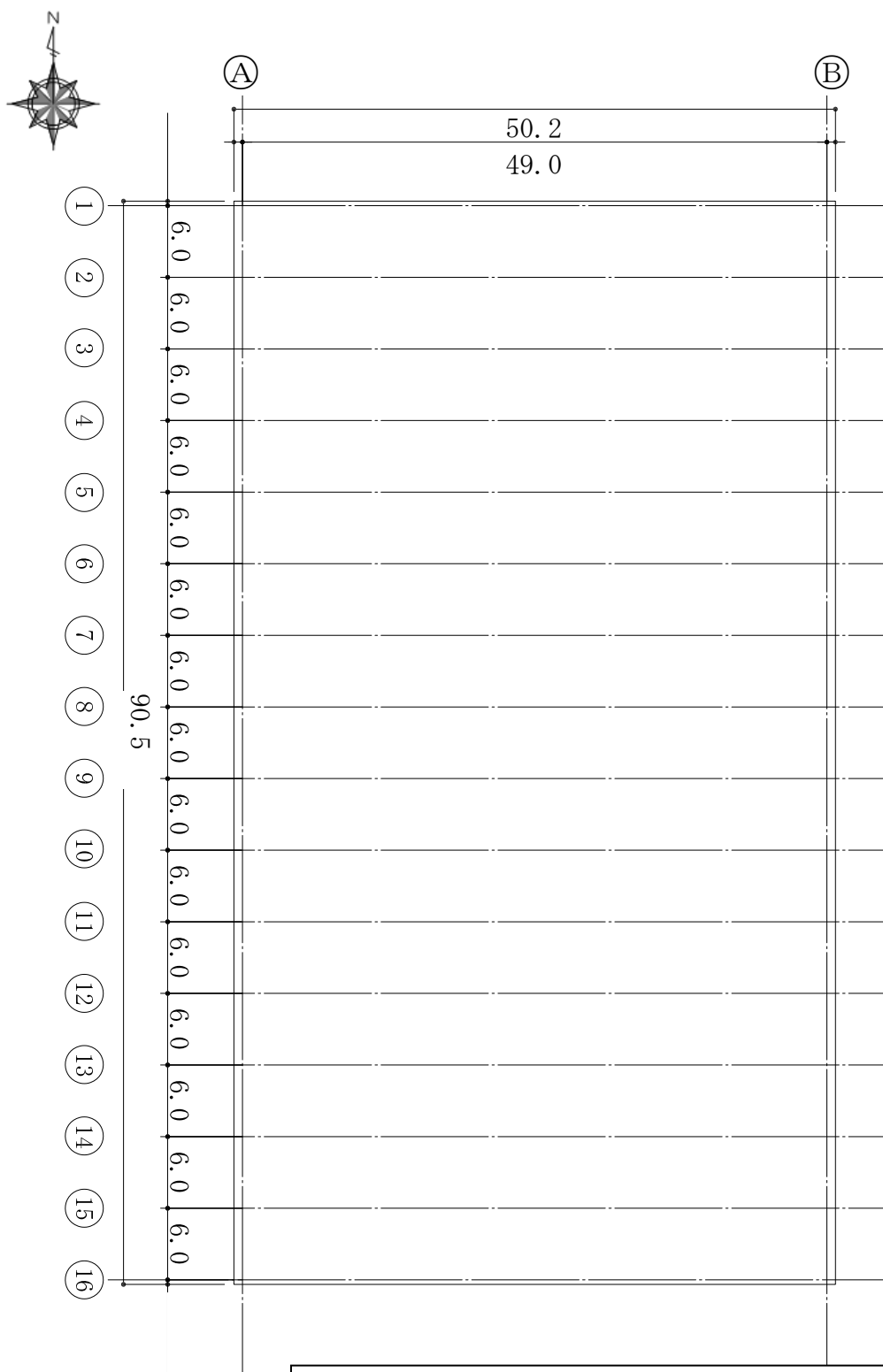
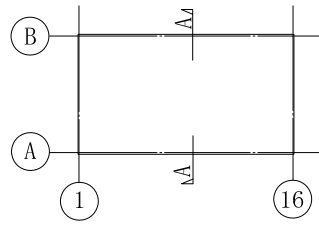

図-2 A-A 断面図 (EW 方向) (単位 : m)



図-3 B-B 断面図 (NS 方向) (単位 : m)

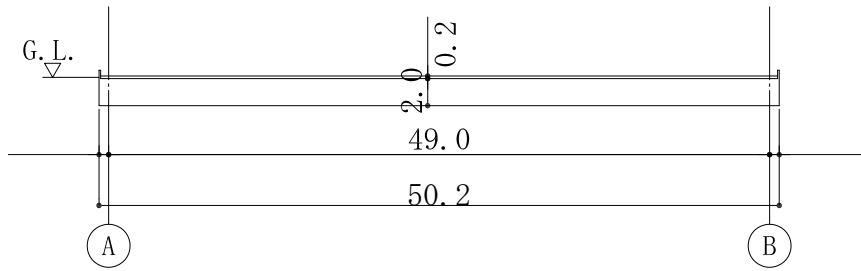

図-4 Cクラス施設としての建屋の耐震安全性評価手順

1.1.2 評価条件

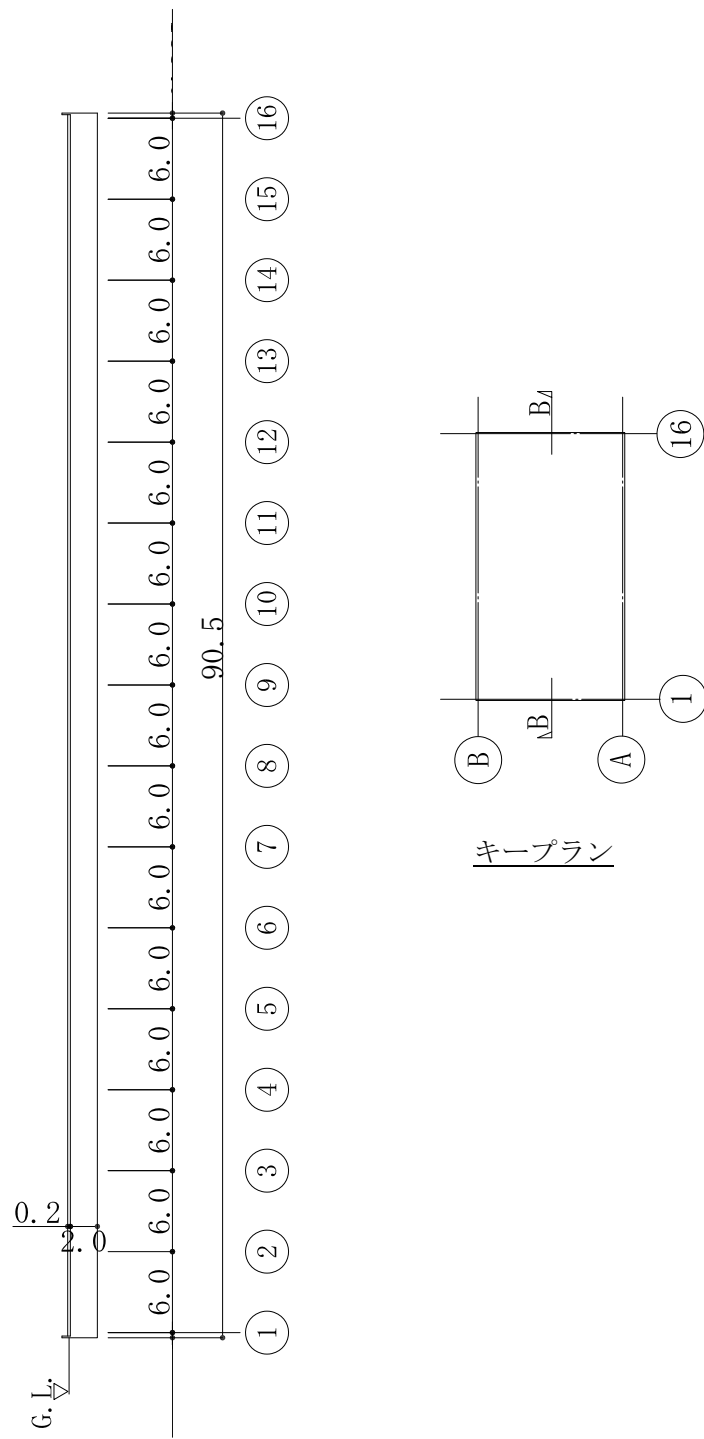
1.1.2.1 使用材料並びに材料の許容応力度及び材料強度

建屋に用いられる材料のうち、コンクリートは普通コンクリートとし、コンクリートの設計基準強度  $F_c$  は  $24\text{N/mm}^2$  とする。鉄筋は SD295, SD345 とする。各使用材料の許容応力度を表-1～表-2 に示す。

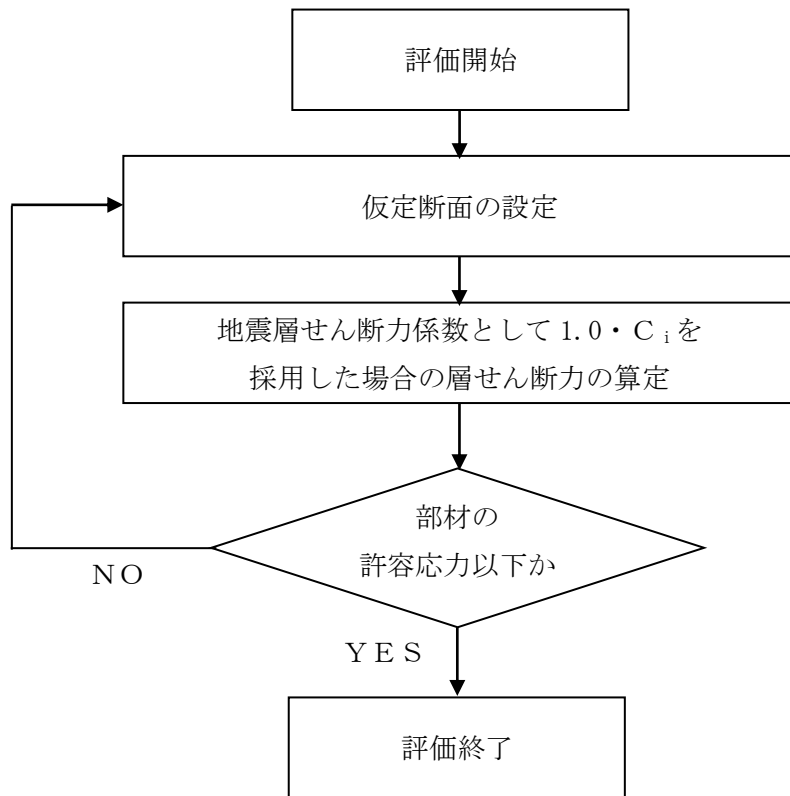
表-1 コンクリートの許容応力度※ (単位： $\text{N/mm}^2$ )

	長 期		短 期	
	圧縮	せん断	圧縮	せん断
$F_c = 24$	8	0.73	16	1.09

※：日本建築学会「原子力施設鉄筋コンクリート構造計算規準・同解説」による。

表-2 鉄筋の許容応力度※ (単位： $\text{N/mm}^2$ )

		長 期		短 期	
		引張及び圧縮	せん断補強	引張及び圧縮	せん断補強
SD295		195	195	295	295
SD345	D25 以下	215	195	345	345
	D29 以上	195			

※：日本建築学会「原子力施設鉄筋コンクリート構造計算規準・同解説」による。

### 1.1.2.2 荷重及び荷重の組合せ

#### 1.1.2.2.1 荷重

設計で考慮する荷重を以下に示す。

##### 1) 鉛直荷重 (VL)

鉛直荷重は、固定荷重、及び積載荷重とする。

##### 2) 積雪荷重 (SNL)

積雪荷重は、建築基準法施行令第 86 条、福島県建築基準法施行細則第 19 条に準拠し以下の条件とする。

- ・積雪量：30 cm
- ・単位荷重：20 N/m<sup>2</sup>/cm

##### 3) 風荷重 (WL)

風荷重は、建築基準法施行令第 87 条、建設省告示第 1454 号に基づく速度圧及び風力係数を用いて算定する。

- ・基準風速：30 m/s
- ・地表面粗度区分：II

暴風時の検討ケースは、内圧を考慮するケース及び内圧を考慮しないケースの 2 ケースとする。風荷重 (WL) の算定結果を表-3 及び表-4 に示す。

表-3 風荷重の算定結果 (NS 方向)

G. L. (m)	階	N→S 方向		S→N 方向	
		内圧考慮	内圧未考慮	内圧考慮	内圧未考慮
18.4 0.1	1	1991	1989	2000	2002

表-4 風荷重の算定結果 (EW 方向)

G. L. (m)	階	W→E 方向		E→W 方向	
		内圧考慮	内圧未考慮	内圧考慮	内圧未考慮
18.4 0.1	1	3338	3338	3338	3338

4) 地震荷重 (SEL)

地震力を算定する際の基準面は、地盤面として、建屋の高さに応じた当該部分に作用する全体の地震力を算定する。水平地震力は下式により算定し、算定結果を表-5に示す。

$$Q_i = n \cdot C_i \cdot W_i$$

$$C_i = Z \cdot R_t \cdot A_i \cdot C_0$$

ここで、

$Q_i$  : 地上部分の水平地震力 (kN)

$n$  : 施設の重要度分類に応じた係数 ( $n=1.0$ )

$C_i$  : 地震層せん断力係数

$W_i$  : 当該層以上の重量 (kN)

$Z$  : 地震地域係数 ( $Z=1.0$ )

$R_t$  : 振動特性係数 ( $R_t=1.0$ )

$A_i$  : 地震層せん断力係数の高さ方向の分布係数

$C_0$  : 標準せん断力係数 ( $C_0=0.2$ )

表-5 水平地震力の算定結果

G. L. (m)	階	当該層以上の重量 $W_i$ (kN)	地震層せん断力係数 $1.0 \cdot C_i$	設計用地震力 (kN)
18.4 0.1	1	9525	0.2	1905

1.1.2.2.2 荷重の組合せ

荷重の組合せについて表-6 に示す。

表-6 荷重の組合せ

荷重状態	荷重ケース	荷重の組合せ	許容応力度
常時	A	VL <sup>*</sup>	長期
積雪時	B	VL+SNL	短期
地震時	C1	VL+SEL (N→S 方向)	
	C2	VL+SEL (S→N 方向)	
	C3	VL+SEL (W→E 方向)	
	C4	VL+SEL (E→W 方向)	
暴風時 (内圧未考慮)	D1	VL+W <sub>L</sub> (N→S 方向)	
	D2	VL+W <sub>L</sub> (S→N 方向)	
	D3	VL+W <sub>L</sub> (W→E 方向)	
	D4	VL+W <sub>L</sub> (E→W 方向)	
暴風時 (内圧考慮)	E1	VL+w <sub>L</sub> (N→S 方向)	
	E2	VL+w <sub>L</sub> (S→N 方向)	
	E3	VL+w <sub>L</sub> (W→E 方向)	
	E4	VL+w <sub>L</sub> (E→W 方向)	

※：鉛直荷重 (VL) は、固定荷重 (DL) 及び積載荷重 (LL) を加え合わせたものである。

### 1.1.3 評価結果

#### 1.1.3.1 基礎スラブの評価結果

必要鉄筋比及び面外せん断力について、検定比が最大となる部位の断面検討結果を表-7及び表-8に示す。

これより、設計鉄筋比は必要鉄筋比を上回り、また短期許容せん断力が面外せん断力を上回ることを確認した。

表-7 軸力及び曲げモーメントに対する検討結果

荷重 ケース	軸力※ (kN/m)	曲げモーメント (kN・m/m)	必要鉄筋比 (%)	設計鉄筋比 (%)	検定比
常時 A	9	2334	0.397	0.855	0.47
地震時 C3	184	5635	0.561	0.855	0.66

※：軸力は、引張を正とする。

表-8 面外せん断力に対する検討結果

荷重 ケース	面外せん断力 (kN/m)	許容せん断力 (kN/m)	検定比
常時 A	715	1085	0.66
地震時 C2	1260	1621	0.78



図-5 基礎スラブの配筋図（単位：mm）



### 1.1.3.2 改良地盤の評価結果

#### (1) 設計方針

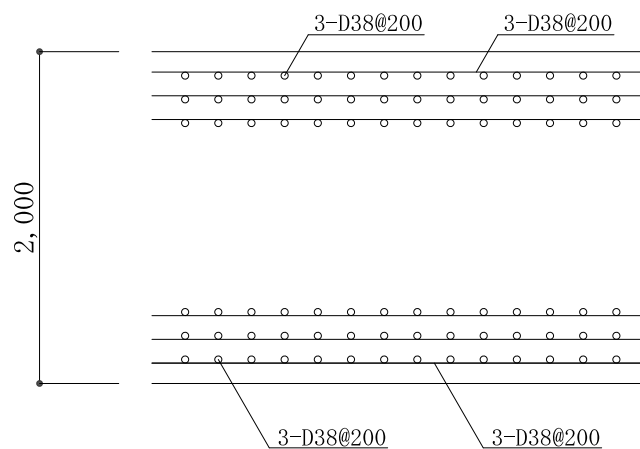
建屋を支持する改良地盤は、基礎直下の地盤を南北方向に約 92.2m、東西方向に約 52.0m とする。また、改良体厚さは 10-A が約 10.4m (G. L. -12.5m の泥岩に支持)、10-B が約 12.0m (G. L. -14.1m の泥岩に支持) とする。

検討は「改訂版 建築物のための改良地盤設計及び品質管理指針 日本建築センター」に準拠し、改良地盤の支持力に対して、常時及び地震時の改良地盤に生じる最大接地圧が許容支持力度以下であることを確認する。

#### (2) 常時における改良地盤の検討

常時における改良地盤に生じる最大応力と許容支持力度の比較を、検定比が最大となる位置について表-9 に示す。

これより、改良地盤に生じる最大応力が許容支持力度以下であることを確認した。

表-9 改良地盤の接地圧と許容支持力度の比較

検討位置	接地圧 (kN/m <sup>2</sup> )	許容支持力度 (kN/m <sup>2</sup> )	検定比
A-B 通り/8-9 通り間	487	600	0.82

#### (3) 地震時における改良地盤の検討

地震時における改良地盤に生じる最大応力と許容支持力度の比較を、検定比が最大となる位置について表-10 に示す。

これより、改良地盤に生じる最大応力が許容支持力度以下であることを確認した。

表-10 改良地盤の接地圧と許容支持力度の比較

検討位置	接地圧 (kN/m <sup>2</sup> )	許容支持力度 (kN/m <sup>2</sup> )	検定比
A-B 通り/8-9 通り間	1044	1200	0.87

## 2. 固体廃棄物貯蔵庫第10棟（10-C）の構造強度及び耐震性に関する検討結果

### 2.1. 建屋の耐震性評価

#### 2.1.1 評価方針

建屋は、その安全機能の重要度、地震によって機能の喪失を起こした場合の安全上の影響（公衆への被ばく影響）や廃炉活動への影響度を考慮した上で、核燃料物質を非密封で扱う燃料加工施設や使用施設等における耐震クラス分類を参考にして適切な耐震設計上の区分を行うとともに、適切と考えられる設計用地震力に十分耐えられる設計とする。なお、設計は建築基準法に準拠し、積雪荷重及び風荷重についても評価する。

建屋は、鉄骨造の地上1階で、平面が50.2m（EW）×181.3m（NS）であり、地上高さは18.40m（水下鉄骨天端レベル）である。

建屋は、基礎梁を設けないべた基礎で、改良地盤を介して設置する。建屋の平面図及び断面図を図-6～図-8に示す。

建屋に加わる地震時の水平力は、大梁、柱及びブレースからなるラーメン構造で負担する。耐震性の評価は、地震層せん断力係数として $1.0 \cdot C_i$ を採用した場合の当該部位の応力に対して行う。建屋の評価手順を図-9に示す。

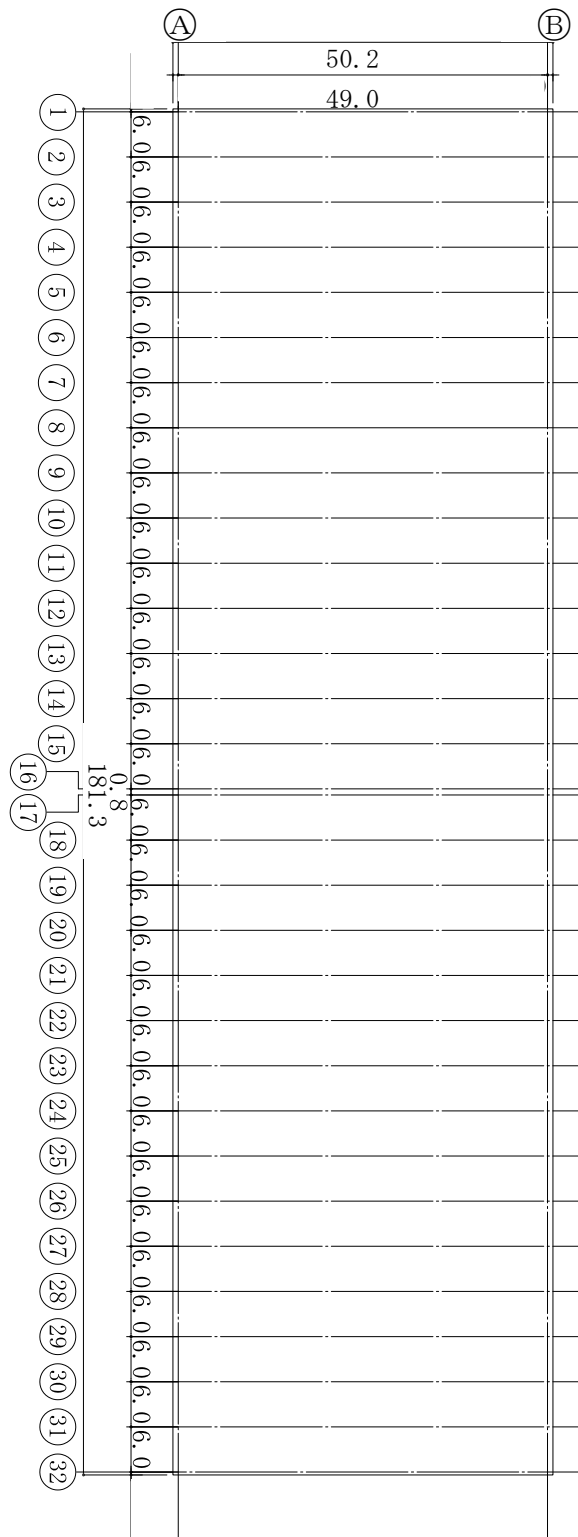

別紙-5では、G.L. ±0.0m=T.P. 33.0m (※) とする。  
 (※) 2019年8月の実測した測量結果による。

図-6 平面図 (G.L. +0.1) (単位 : m)

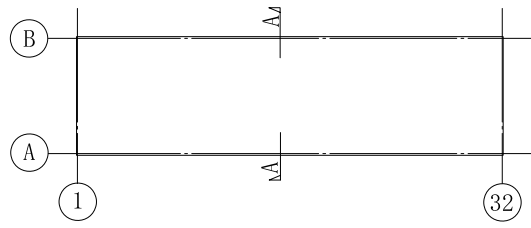

キープラン



図-7 A-A 断面図 (EW 方向) (単位 : m)



図-8 B-B断面図 (NS 方向) (単位 : m)

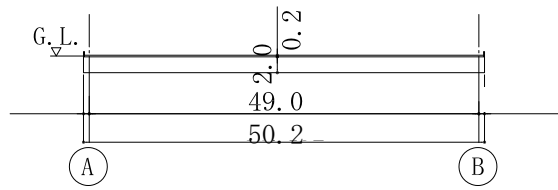

図-9 Cクラス施設としての建屋の耐震安全性評価手順

2.1.2 評価条件

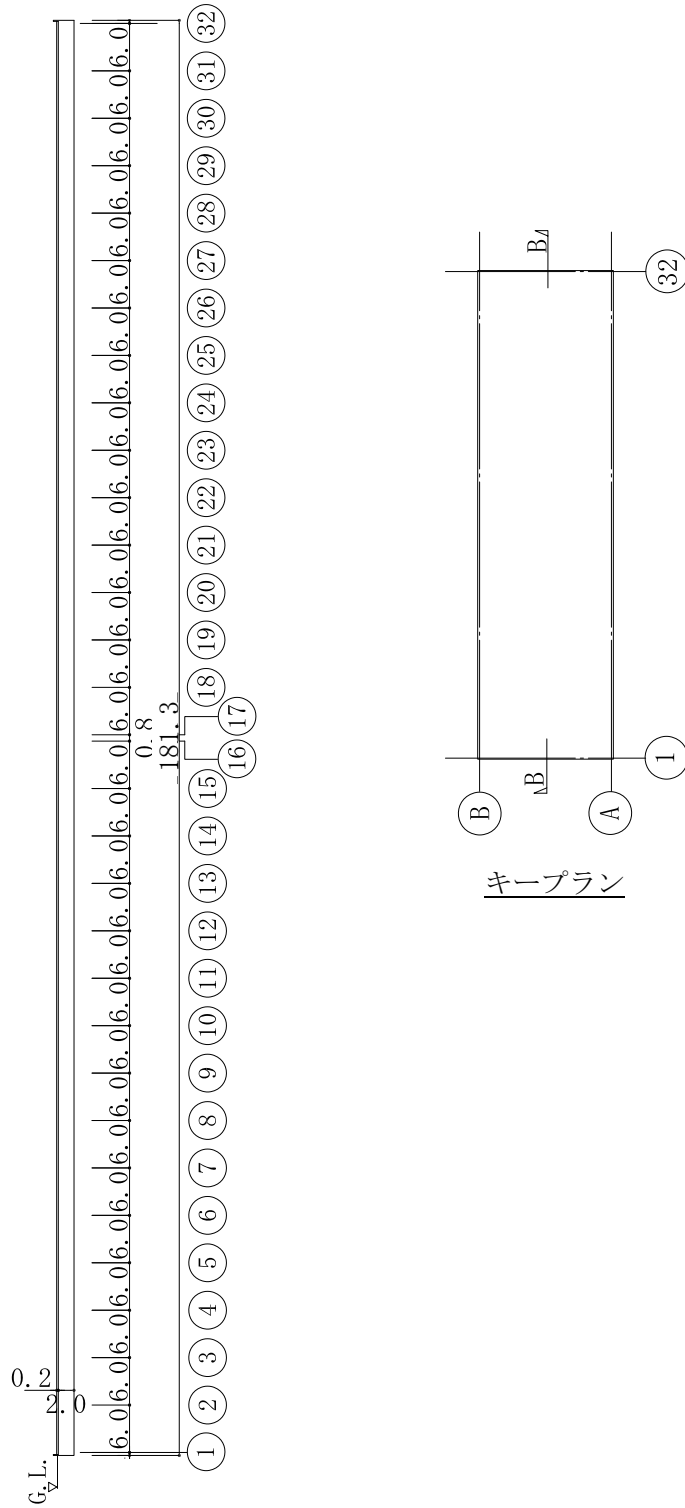
2.1.2.1 使用材料並びに材料の許容応力度及び材料強度

建屋に用いられる材料のうち、コンクリートは普通コンクリートとし、コンクリートの設計基準強度  $F_c$  は  $24\text{N/mm}^2$  とする。鉄筋は SD295, SD345 とする。各使用材料の許容応力度を表-11～表-12 に示す。

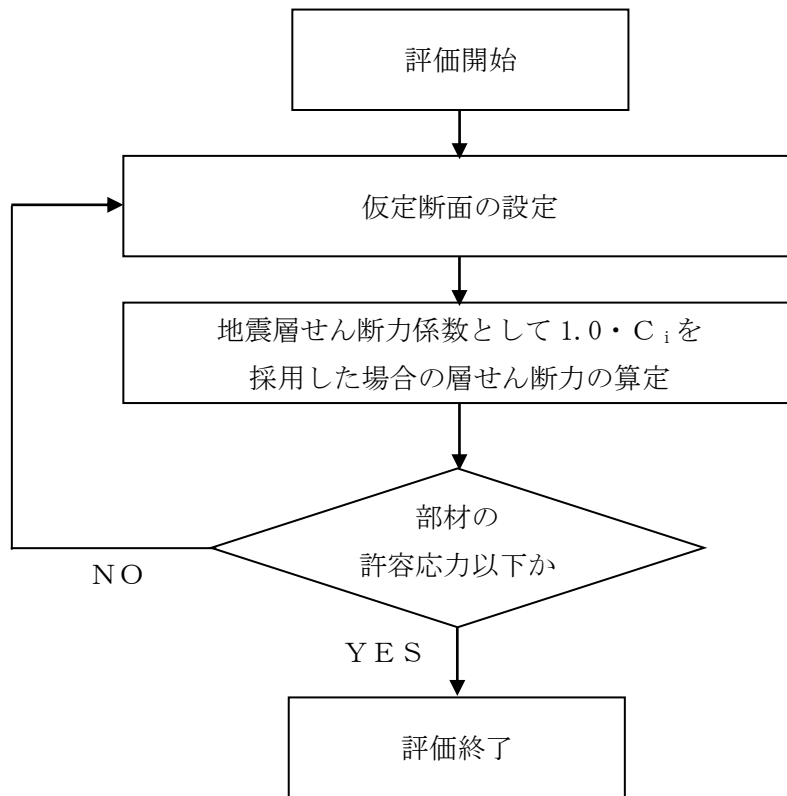
表-11 コンクリートの許容応力度※ (単位： $\text{N/mm}^2$ )

	長 期		短 期	
	圧縮	せん断	圧縮	せん断
$F_c = 24$	8	0.73	16	1.09

※：日本建築学会「原子力施設鉄筋コンクリート構造計算規準・同解説」による。

表-12 鉄筋の許容応力度※ (単位： $\text{N/mm}^2$ )

		長 期		短 期	
		引張及び圧縮	せん断補強	引張及び圧縮	せん断補強
	SD295	195	195	295	295
SD345	D25 以下	215	195	345	345
	D29 以上	195			

※：日本建築学会「原子力施設鉄筋コンクリート構造計算規準・同解説」による。

2.1.2.2 荷重及び荷重の組合せ

2.1.2.2.1 荷重

設計で考慮する荷重を以下に示す。

1) 鉛直荷重 (VL)

鉛直荷重は、固定荷重、及び積載荷重とする。

2) 積雪荷重 (SNL)

積雪荷重は、建築基準法施行令第 86 条、福島県建築基準法施行細則第 19 条に準拠し以下の条件とする。

- ・積雪量：30 cm
- ・単位荷重：20 N/m<sup>2</sup>/cm

3) 風荷重 (WL)

風荷重は、建築基準法施行令第 87 条、建設省告示第 1454 号に基づく速度圧及び風力係数を用いて算定する。

- ・基準風速：30 m/s
- ・地表面粗度区分：Ⅱ

暴風時の検討ケースは、内圧を考慮するケース及び内圧を考慮しないケースの 2 ケースとする。風荷重 (WL) の算定結果を表-13 及び表-14 に示す。

表-13 風荷重の算定結果 (NS 方向)

G. L. (m)	階	N→S 方向		S→N 方向	
		内圧考慮	内圧未考慮	内圧考慮	内圧未考慮
18.4 0.1	1	1991	1989	2000	2002

表-14 風荷重の算定結果 (EW 方向)

G. L. (m)	階	W→E 方向		E→W 方向	
		内圧考慮	内圧未考慮	内圧考慮	内圧未考慮
18.4 0.1	1	6676	6676	6676	6676



4) 地震荷重 (SEL)

地震力を算定する際の基準面は、地盤面として、建屋の高さに応じた当該部分に作用する全体の地震力を算定する。水平地震力は下式により算定し、算定結果を表-15に示す。

$$Q_i = n \cdot C_i \cdot W_i$$

$$C_i = Z \cdot R_t \cdot A_i \cdot C_0$$

ここで、

$Q_i$  : 地上部分の水平地震力 (kN)

$n$  : 施設の重要度分類に応じた係数 ( $n=1.0$ )

$C_i$  : 地震層せん断力係数

$W_i$  : 当該層以上の重量 (kN)

$Z$  : 地震地域係数 ( $Z=1.0$ )

$R_t$  : 振動特性係数 ( $R_t=1.0$ )

$A_i$  : 地震層せん断力係数の高さ方向の分布係数

$C_0$  : 標準せん断力係数 ( $C_0=0.2$ )

表-15 水平地震力の算定結果

G. L. (m)	階	当該層以上の重量 $W_i$ (kN)	地震層せん断力係数 $1.0 \cdot C_i$	設計用地震力 (kN)
18.4 0.1	1	16863	0.2	3373

2.1.2.2.2 荷重の組合せ

荷重の組合せについて表-16に示す。

表-16 荷重の組合せ

荷重状態	荷重ケース	荷重の組合せ	許容応力度
常時	A	VL <sup>*</sup>	長期
積雪時	B	VL+SNL	短期
地震時	C1	VL+SEL (N→S 方向)	
	C2	VL+SEL (S→N 方向)	
	C3	VL+SEL (W→E 方向)	
	C4	VL+SEL (E→W 方向)	
暴風時 (内圧未考慮)	D1	VL+W <sub>L</sub> (N→S 方向)	
	D2	VL+W <sub>L</sub> (S→N 方向)	
	D3	VL+W <sub>L</sub> (W→E 方向)	
	D4	VL+W <sub>L</sub> (E→W 方向)	
暴風時 (内圧考慮)	E1	VL+w <sub>L</sub> (N→S 方向)	
	E2	VL+w <sub>L</sub> (S→N 方向)	
	E3	VL+w <sub>L</sub> (W→E 方向)	
	E4	VL+w <sub>L</sub> (E→W 方向)	

※：鉛直荷重 (VL) は、固定荷重 (DL) 及び積載荷重 (LL) を加え合わせたものである。

### 2.1.3 評価結果

#### 2.1.3.1 基礎スラブの評価結果

必要鉄筋比及び面外せん断力について、検定比が最大となる部位の断面検討結果を表-17及び表-18に示す。

これより、設計鉄筋比は必要鉄筋比を上回り、また短期許容せん断力が面外せん断力を上回ることを確認した。

表-17 軸力及び曲げモーメントに対する検討結果

荷重 ケース	軸力※ (kN/m)	曲げモーメント (kN・m/m)	必要鉄筋比 (%)	設計鉄筋比 (%)	検定比
常時 A	9	2591	0.442	0.855	0.52
地震時 C3	202	6266	0.627	0.855	0.74

※：軸力は、引張を正とする。

表-18 面外せん断力に対する検討結果

荷重 ケース	面外せん断力 (kN/m)	許容せん断力 (kN/m)	検定比
常時 A	774	1085	0.72
地震時 C1	1382	1621	0.86



図-10 基礎スラブの配筋図（単位：mm）

### 2.1.3.2 改良地盤の評価結果

#### (1) 設計方針

建屋を支持する改良地盤は、基礎直下の地盤を南北方向に約 183.0m、東西方向に約 52.0m、改良体厚さ約 12.0m とし、G.L. -14.1m の泥岩に支持させる。

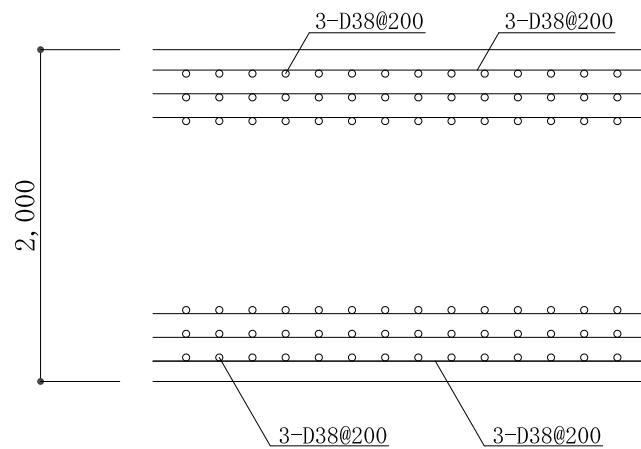
検討は「改訂版 建築物のための改良地盤設計及び品質管理指針 日本建築センター」に準拠し、改良地盤の支持力に対して、常時及び地震時の改良地盤に生じる最大接地圧が許容支持力度以下であることを確認する。

#### (2) 常時における改良地盤の検討

常時における改良地盤に生じる最大応力と許容支持力度の比較を、検定比が最大となる位置について表-19 に示す。

これより、改良地盤に生じる最大応力が許容支持力度以下であることを確認した。

表-19 改良地盤の接地圧と許容支持力度の比較

検討位置	接地圧 (kN/m <sup>2</sup> )	許容支持力度* (kN/m <sup>2</sup> )	検定比
A-B 通り/13-14 通り間	487	600	0.82

#### (3) 地震時における改良地盤の検討

地震時における改良地盤に生じる最大応力と許容支持力度の比較を、検定比が最大となる位置について表-20 に示す。

これより、改良地盤に生じる最大応力が許容支持力度以下であることを確認した。

表-20 改良地盤の接地圧と許容支持力度の比較

検討位置	接地圧 (kN/m <sup>2</sup> )	許容支持力度* (kN/m <sup>2</sup> )	検定比
A-B 通り/13-14 通り間	1044	1200	0.87

固体廃棄物貯蔵庫の地震以外に想定される自然現象（津波，豪雨，台風，竜巻等）  
に対する設計上の考慮について

固体廃棄物貯蔵庫は，地震以外に想定される自然現象（津波，豪雨，台風，竜巻等）に対し，その安全性が損なわれないよう，個々の自然現象による影響を受けにくい建屋内で瓦礫類を保管する他，以下の事項を考慮した設計及び対策を行う。

1. 津波

固体廃棄物貯蔵庫は，津波が到達しないと考えられる高さ（T.P.+24.9m以上）に設置することにより，その安全性が損なわれない設計とする。固体廃棄物貯蔵庫のうち，固体廃棄物貯蔵庫第9棟については，T.P.+約42mに，また，固体廃棄物貯蔵庫第10棟については，T.P.+約33mに設置することにより，津波の影響を受けない設計とする。

2. 豪雨

固体廃棄物貯蔵庫は，屋根面，建屋周囲の排水溝等により，雨水を適切に排水することにより，豪雨に対して，その安全性が損なわれない設計とする。

3. 強風（台風等）

固体廃棄物貯蔵庫は，建築基準法及び関係法令等に準拠した風荷重に耐えられる構造とすることにより，強風（台風等）に対して，その安全性が損なわれない設計とする。

4. 積雪

固体廃棄物貯蔵庫は，建築基準法及び関係法令，福島県建築基準法施行細則に準拠した積雪荷重に耐えられる構造とすることにより，積雪に対して，その安全性が損なわれない設計とする。

5. 落雷

固体廃棄物貯蔵庫は，建築基準法及び関係法令に従い，以下の落雷対策を行うことにより，その安全性が損なわれない設計とする。

5.1. 固体廃棄物貯蔵庫第9棟

固体廃棄物貯蔵庫第9棟は，建築基準法及び関係法令に基づく避雷設備を必要としない高さの建屋（地上高さ約15m）とする。

5.2. 固体廃棄物貯蔵庫第10棟

固体廃棄物貯蔵庫第10棟は，建築基準法及びその関連法令に従い避雷設備を設ける。

6. 凍結

固体廃棄物貯蔵庫は，火災時に必要とされる消火水配管等に対して，保温材の設置等の対策を講じることにより，凍結に対して，その安全性が損なわれない設計とする。

7. 紫外線及び塩害

固体廃棄物貯蔵庫は，建屋外壁への塗装等により，紫外線及び塩害に対して，その安全性が損なわれない設計とする。

8. 高温

固体廃棄物貯蔵庫は、福島第一原子力発電所近傍の気象観測記録として過去に計測された最高気温を踏まえて、適切な材料、機器等を選定することにより、高温に対して、その安全性が損なわれない設計とする。

9. 生物学的事象

固体廃棄物貯蔵庫は、建屋貫通孔や電路端部等に対してシール材を施工することにより、電気品室等への小動物の侵入に対して、その安全性を損なわれない設計とする。

10. その他（竜巻等）

その他上記以外に、福島第一原子力発電所で想定される自然現象（竜巻等）により破損等が生じるおそれがあると判断した場合又は破損等が生じた場合は、作業を中断するとともに計画を立てて速やかに復旧を行うことにより、固体廃棄物貯蔵庫の安全性を確保する。

固体廃棄物貯蔵庫の火災防護に関する説明書  
並びに消火設備の取付箇所を明示した図面

1. 固体廃棄物貯蔵庫第9棟

1.1. 火災防護に関する基本方針

固体廃棄物貯蔵庫第9棟は、火災により安全性が損なわれることを防止するために、火災の発生防止対策、火災の検知及び消火対策、火災の影響の軽減対策の3方を適切に組み合わせた措置を講じる。

1.2. 火災の発生防止

1.2.1 不燃性材料、難燃性材料の使用

固体廃棄物貯蔵庫第9棟は、主要構造部である壁、柱、床、梁、屋根は、不燃性材料である鉄筋コンクリートを使用し、間仕切り壁及び天井材は、建築基準法及び関係法令に基づき、不燃性材料を使用する。

また、建屋内の機器、配管、ダクト、トレイ、電線路、盤の筐体、及びこれらの支持構造物は、全て不燃性材料とし、幹線ケーブル及び動力ケーブルは難燃ケーブルを使用する他、消防設備用のケーブルは消防法に基づき、耐火ケーブルや耐熱ケーブルを使用する。

なお、電灯及びコンセントのケーブルは、付帯設備棟の一部エリア（会議室、制御室、電算機室）を除いて、電線管（不燃性材料）に収める。

1.2.2 自然現象による火災発生防止

固体廃棄物貯蔵庫第9棟の建物、系統及び機器は、落雷、地震等の自然現象により火災が生じることがないように防護した設計とするが、固体廃棄物貯蔵庫第9棟は高さが20mを超えないため、建築基準法及び関係法令に従い避雷設備は設置しない。また、防火帯の内側に設置することにより、外部火災の影響を防止する設計とする。

固体廃棄物貯蔵庫第9棟は「発電用原子炉施設に関する耐震設計審査指針」（平成18年9月19日）（以下、「耐震設計審査指針」という。）に従い設計を行い、破壊又は倒壊を防ぐことにより、火災発生を防止する設計とする。

1.3. 火災の検知及び消火

1.3.1 火災検出設備及び消火設備

火災検出設備及び消火設備は、固体廃棄物貯蔵庫第9棟に対する火災の悪影響を限定し、早期消火を行えるよう消防法及び関係法令に基づいた設計とする。

### ① 火災検出設備

放射線，取付面高さ，温度，湿度，空気流等の環境条件や予想される火災の性質を考慮して感知器の型式（熱・煙）を選定する。ただし，貯蔵室は可燃物を保管しないため，感知器は設置しない。なお，火災検出設備は，外部電源喪失時に機能を失わないよう電池を内蔵した設計とするとともに，火災検出時は，常時人のいる免震重要棟に移報する設計とする。

### ② 消火設備

消火設備は，屋内・屋外消火栓設備，ハロゲン化物消火設備及び消火器で構成する。

なお，外部電源喪失時に機能を失わないよう，消火ポンプは非常用電源に接続し，ハロゲン化物消火設備は電池を内蔵した設計とする。ただし，貯蔵室は可燃物を保管しないため，消火設備は設置せず，貯蔵室で火災が発生した場合は，通路部に設置する消火器を使用する。

消防法上の消火水槽の容量は約 16.6m<sup>3</sup>であるが，これは屋内消火栓においては約 2 時間の放水量に相当し，屋外消火栓においては約 50 分の放水量に相当する。また，固体廃棄物貯蔵庫第 9 棟の付近に容量約 40m<sup>3</sup>の防火水槽を設置するため，消防車を連結することにより，固体廃棄物貯蔵庫第 9 棟の消火が可能である。

#### 1.3.2 自然現象に対する消火装置の性能維持

火災検出設備及び消火設備は地震等の自然現象によっても，その性能が著しく阻害されることがないように措置を講じる。消火設備は，消防法及び関係法令に基づいた設計とし，耐震設計は耐震設計審査指針に基づいて適切に行う。

#### 1.4 火災の影響の軽減

固体廃棄物貯蔵庫第 9 棟は，建築基準法及び関係法令に従い防火区画を設置し，消防設備と組み合わせることにより，火災の影響を軽減する設計とする。

なお，主要構造部の外壁（鉄筋コンクリート造）は，3 時間耐火性能\*を有する設計とする。外壁面には，シャッター及び扉を取り付けるが，隣接する固体廃棄物貯蔵庫第 8 棟の主要構造部の外壁は，固体廃棄物貯蔵庫第 9 棟と同様の 3 時間耐火性能を有しているため，延焼の恐れは少ない。

\*：「2001 年版耐火性能検証法の解説及び計算例とその解説（「建設省告示第 1433 号 耐火性能検証法に関する算出方法等を定める件」講習会テキスト（国土交通省住宅局建築指導課）」によりコンクリート壁の屋内火災保有耐火時間（遮熱性）の算定方法が示されており，これにより最小壁厚を算出することができる。当該算定方法を用いると，屋内火災保有耐火時間 3 時間に必要な壁厚は普通コンクリート壁で 123mm と算出できる。固体廃棄物貯蔵庫第 9 棟の外壁面の最小壁厚は，鉄筋コンクリート造（普通コンクリート）で 200mm あることから，3 時間耐火性能を有する。



## 1.5. 消火設備の取付箇所を明示した図面

消火設備の取付箇所について、図-1に示す。

## 2. 固体廃棄物貯蔵庫第10棟

### 2.1. 火災防護に関する基本方針

固体廃棄物貯蔵庫第10棟は、火災により安全性が損なわれることを防止するために、火災の発生防止対策、火災の検知及び消火対策、火災の影響の軽減対策の3方策を適切に組み合わせた措置を講じる。

### 2.2. 火災の発生防止

#### 2.2.1 不燃性材料、難燃性材料の使用

固体廃棄物貯蔵庫第10棟の主要構造部である壁、柱、床、梁、屋根は、実用上可能な限り不燃性又は難燃性材料を使用する。また、間仕切り壁についても、建築基準法及び関係法令に基づき、実用上可能な限り不燃性材料を使用する。

更に、建屋内の機器、配管、ダクト、トレイ、電線路、盤の筐体、及びこれらの支持構造物についても、実用上可能な限り不燃性又は難燃性材料を使用し、幹線ケーブル及び動力ケーブルは難燃ケーブルを使用する他、消防設備用のケーブルは消防法に基づき、耐火ケーブルや耐熱ケーブルを使用する。

#### 2.2.2 自然現象による火災発生防止

固体廃棄物貯蔵庫第10棟の建物、系統及び機器は、落雷、地震等の自然現象により火災が生じることがないように防護した設計とし、建築基準法及び関連法令に基づき避雷設備を設置する。また、建屋の耐火性能により外部火災の影響を軽減する設計とする。

固体廃棄物貯蔵庫第10棟は、2021年9月8日の原子力規制委員会で示された耐震設計の考え方（2022年11月16日一部改訂）に基づき設計を行い、破壊又は倒壊を防ぐことにより、火災発生を防止する設計とする。

### 2.3. 火災の検知及び消火

#### 2.3.1 火災検出設備及び消火設備

火災検出設備及び消火設備は、固体廃棄物貯蔵庫第10棟の早期消火を行えるよう消防法及び関係法令に基づいた設計とする。

##### ① 火災検出設備

放射線、取付面高さ、温度、湿度、空気流等の環境条件や予想される火災の性質を考慮して感知器の型式を選定する。なお、貯蔵庫は可燃物を保管しないため、感知器を設置する必要はないが、貯蔵庫内の一部エリアについては、一時的に重機の搬出入等があること

を踏まえ、火災感知の確実性をより向上させる観点から、感知器を設置する。また、火災検出設備は外部電源喪失時に機能を失わないよう電池を内蔵した設計とする。

## ② 消火設備

消火設備は、動力消防ポンプ設備及び消火器で構成する。

消防法に基づき、動力消防ポンプ設備の消火水槽（容量：20m<sup>3</sup>）を設置し早期消火が行える設計とする。また、福島第一原子力発電所内の消防水利に消防車を連結することにより、固体廃棄物貯蔵庫第10棟の消火が可能である。

### 2.3.2 自然現象に対する消火装置の性能維持

火災検出設備及び消火設備は地震等の自然現象によっても、その性能が著しく阻害されることがないように措置を講じる。消火設備は、消防法及び関係法令に基づいた設計とし、耐震設計は耐震クラス分類と地震動の適用の考え方に基づいた設計とする。

### 2.4 火災の影響の軽減

電気品等に使用するケーブルについては、その延焼による影響を軽減するため、消防法等に基づき、難燃性、耐火性又は耐熱性を有する設計とする。また、主要構造部の外壁は、建築基準法及び関係法令に基づき、必要な耐火性能を有する設計とする。

### 2.5 消火設備の取付箇所を明示した図面

消火設備の取付箇所について、図-2に示す。

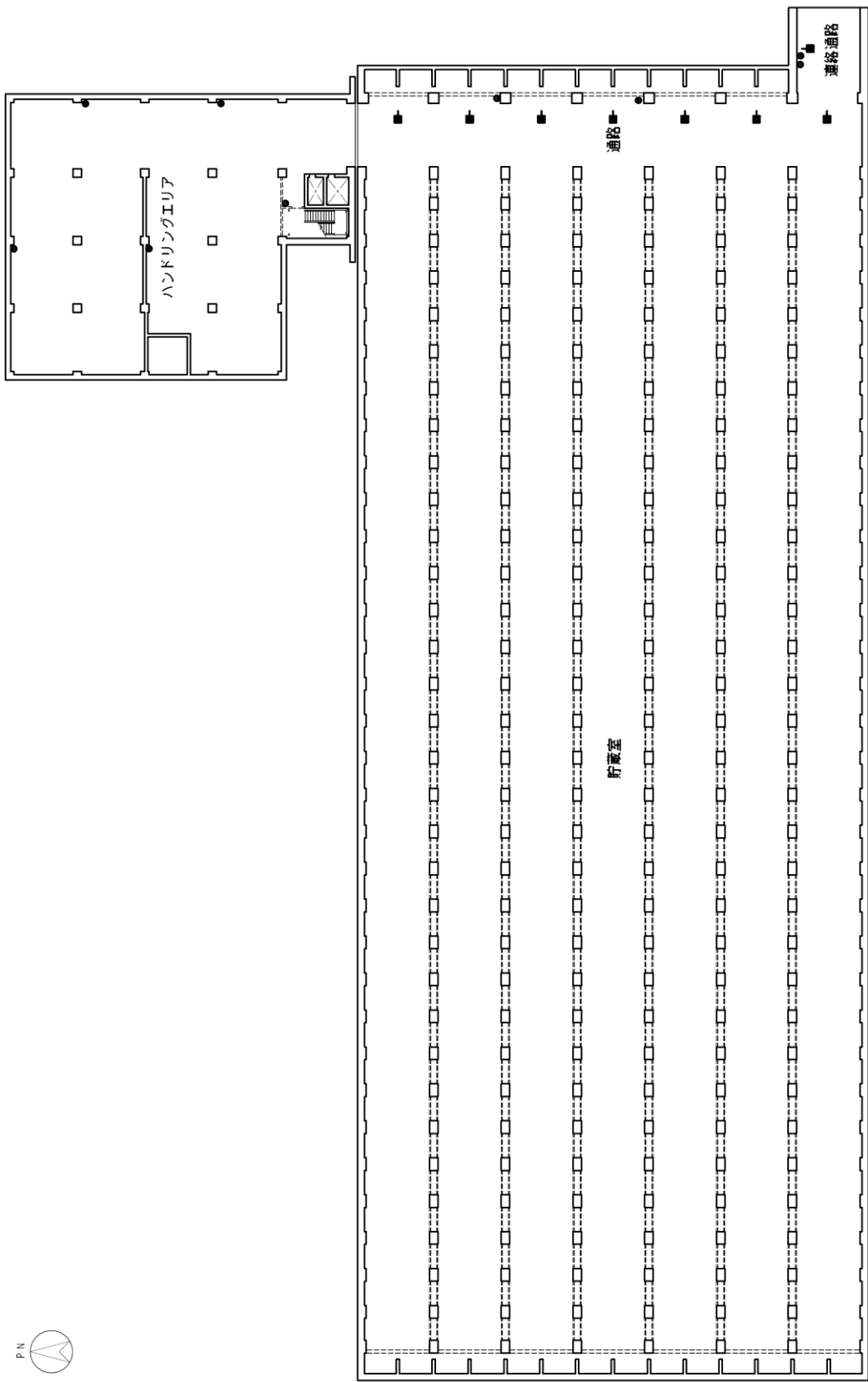

固体廃棄物貯蔵庫第9棟 地下2階

図-1 消火設備の取付箇所を明示した図面 (1/5)

●	消火器
■	ハロゲン化物消火設備

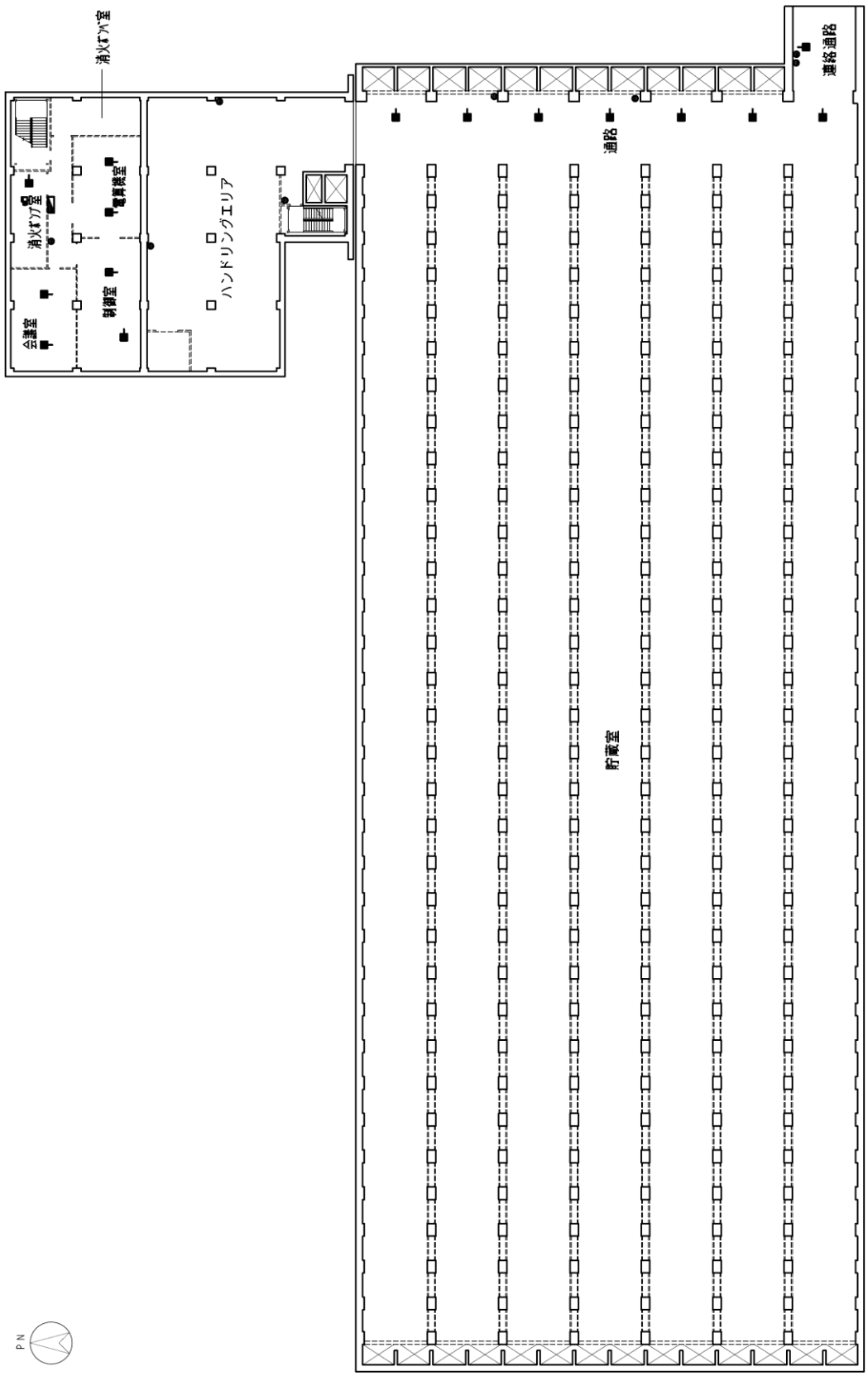

凡 例	
■	屋内消火栓設備
●	消火器
■	ハロゲン化物消火設備

固体廃棄物貯蔵庫第9棟 地下1階

図一1 消火設備の取付箇所を明示した図面 (2 / 5)

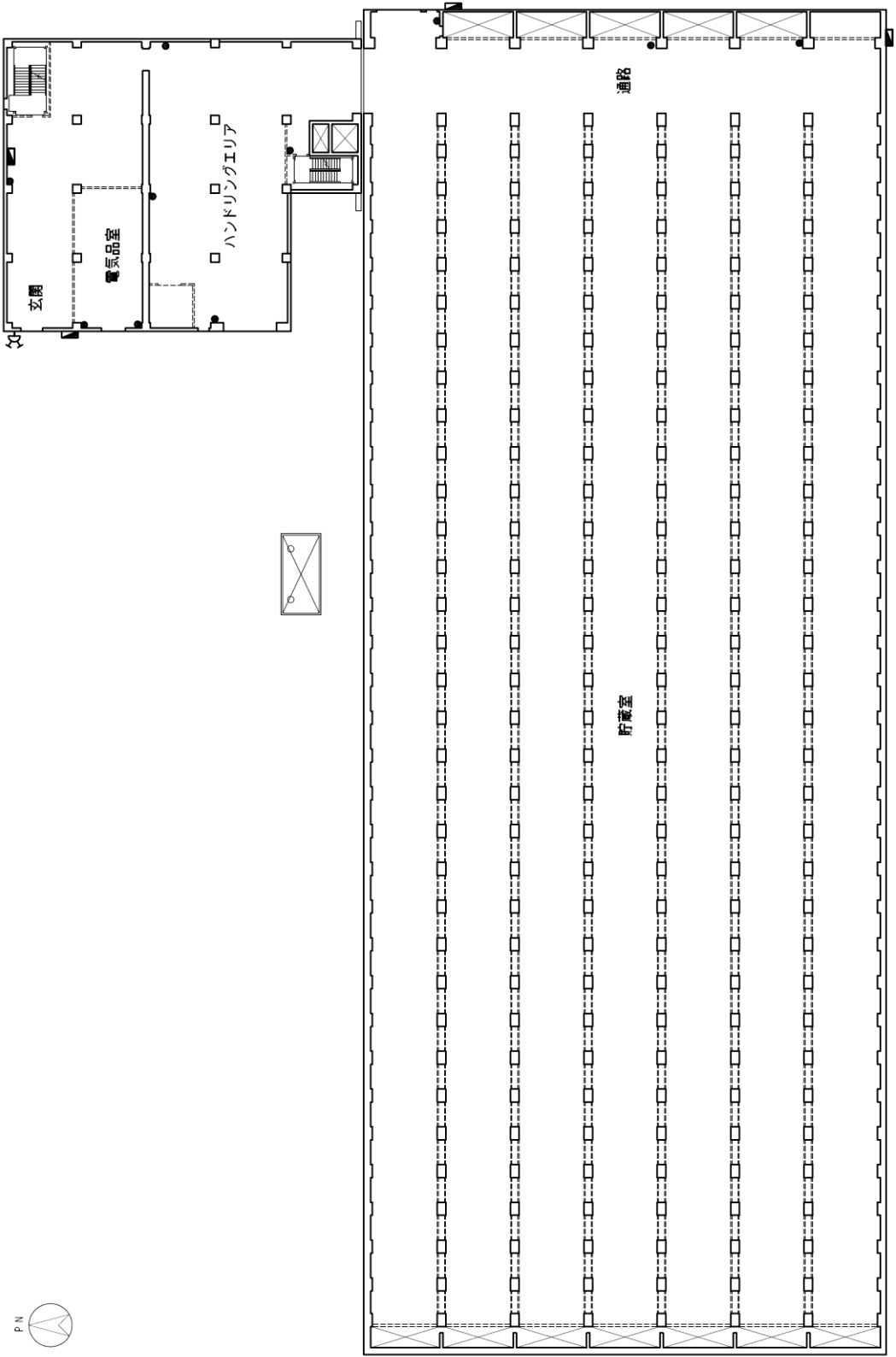

凡 例	
▲	屋外・屋内消火栓設備
●	消火器
□	送水口
▣	防火水槽

固体廃棄物貯蔵庫第9棟 1階

図-1 消火設備の取付箇所を明示した図面 (3 / 5)

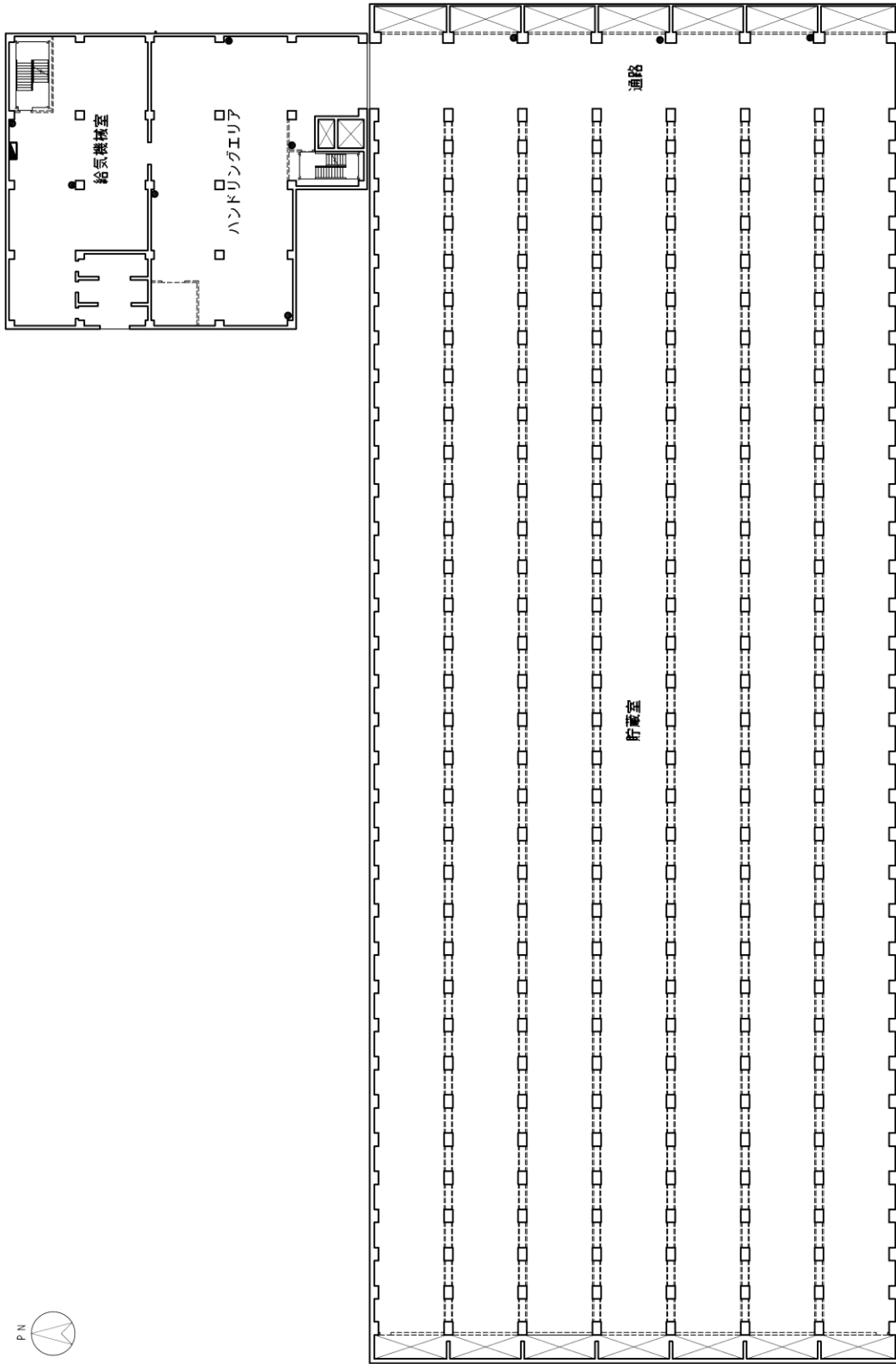

固体廃棄物貯蔵庫第9棟 2階

凡 例	
■	屋内消火栓設備
●	消火器

図-1 消火設備の取付箇所を明示した図面 (4 / 5)

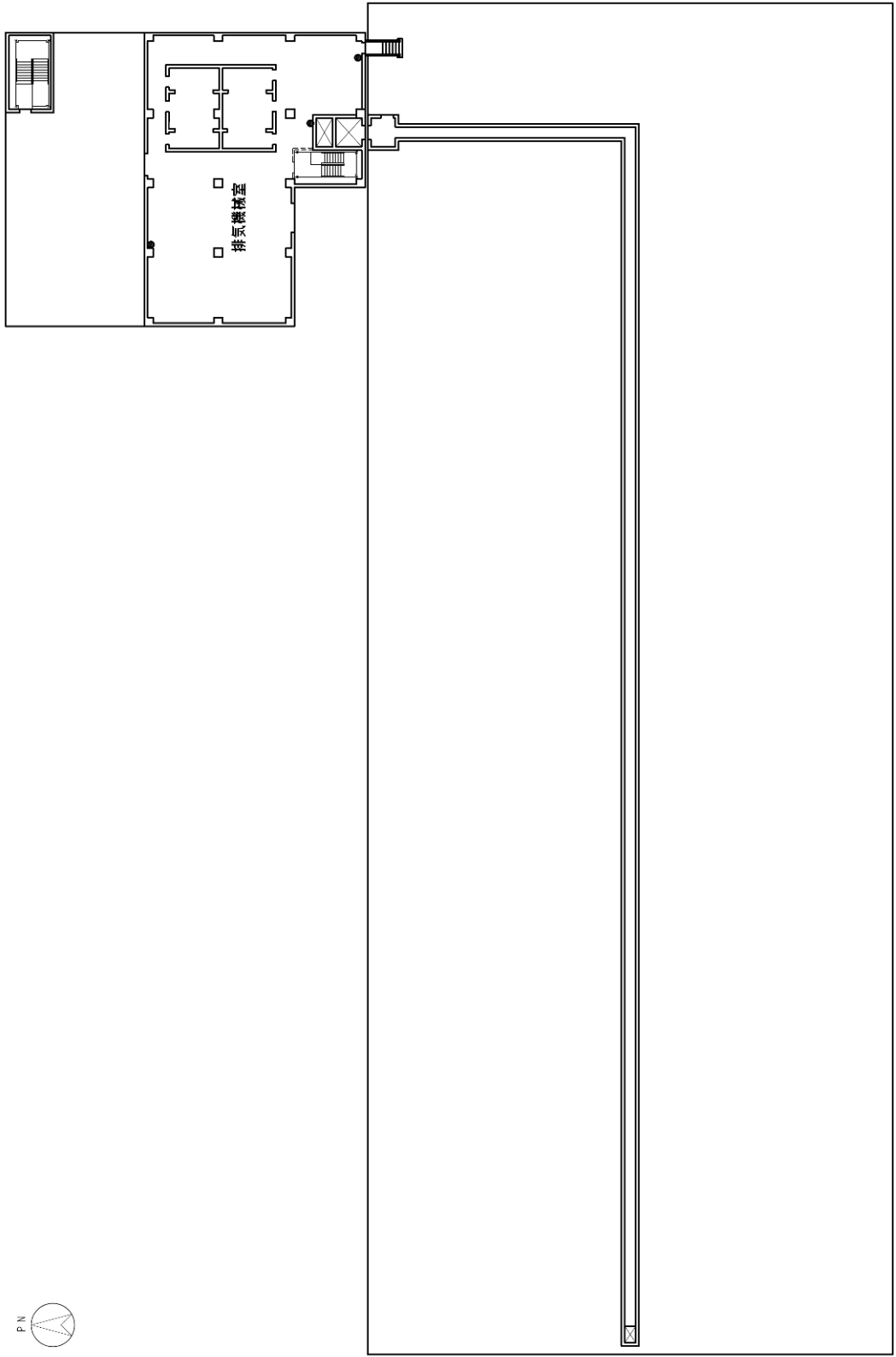

固体廃棄物貯蔵庫第9棟 屋上階

●	凡例
	消火器

図-1 消火設備の取付箇所を明示した図面 (5 / 5)



図-2 消火設備の取付箇所を明示した図面



## 固体廃棄物貯蔵庫第10棟の貯蔵形態について

## 1. 貯蔵容器に関する基本方針

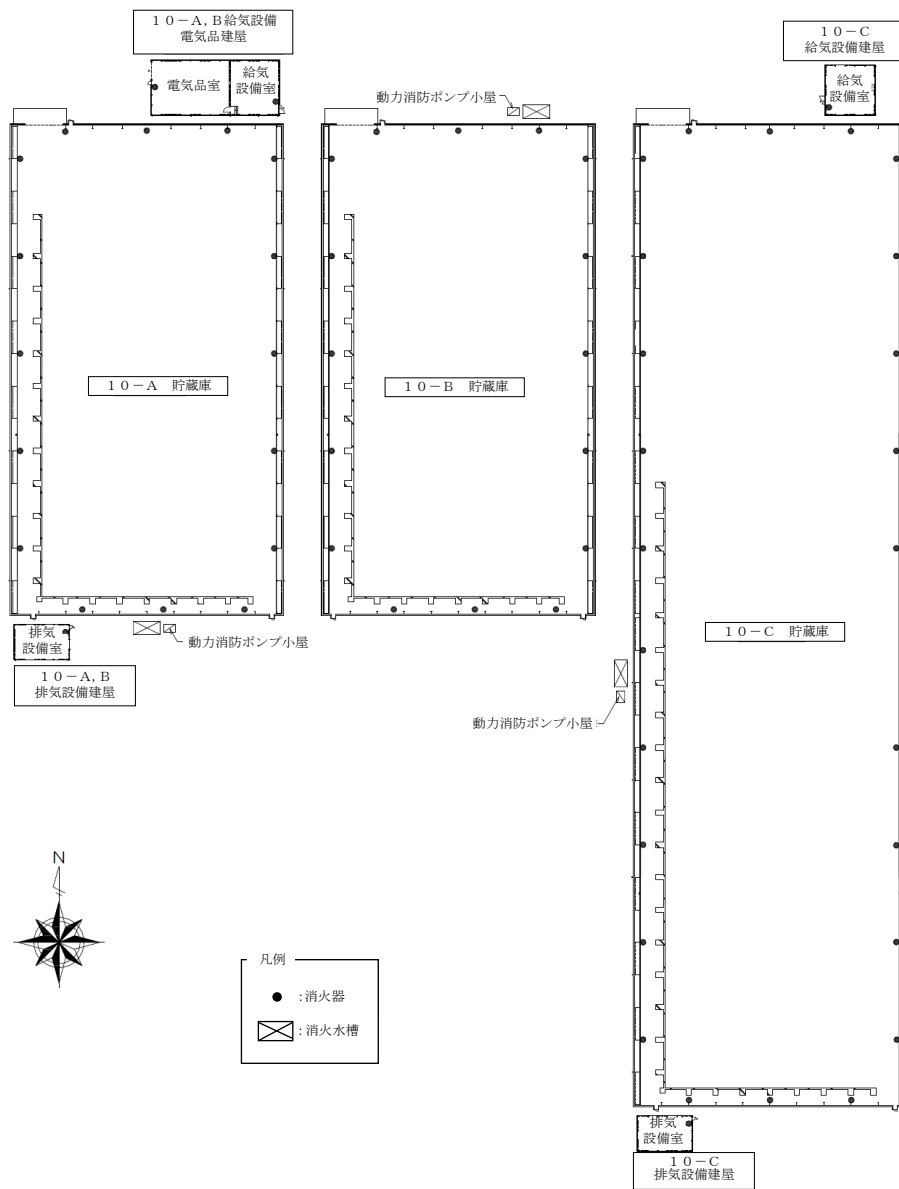
固体廃棄物貯蔵庫第10棟は、廃炉作業にて発生した汚染土や減容処理設備にて減容処理した瓦礫類（金属瓦礫及びコンクリート瓦礫）を貯蔵容器に収納した状態で一時保管する。

瓦礫類を収納した貯蔵容器は、多段積み可能な20ft ハーフハイトコンテナ、10ft ハーフハイトコンテナを採用し、貯蔵室内に9段積みで保管することとし、運用については、海上輸送のための港湾施設で多用されているリーチスタッカーにて取扱うこととする。

## 2. 貯蔵容器の仕様

貯蔵容器は、福島第一原子力発電所で使用実績のあるISO規格のコンテナを採用し、20ft ハーフハイトコンテナ、10ft ハーフハイトコンテナの2つのサイズを使用する。

## a. 20ft ハーフハイトコンテナ

大きさ：たて約 6,100mm × よこ約 2,400mm × 高さ約 1,300mm

内寸：たて約 5,950mm × よこ約 2,350mm × 高さ約 1,000mm

容量：約 14m<sup>3</sup>

## b. 10ft ハーフハイトコンテナ

大きさ：たて約 3,000mm × よこ約 2,400mm × 高さ約 1,300mm

内寸：たて約 2,900mm × よこ約 2,350mm × 高さ約 1,000mm

容量：約 7m<sup>3</sup>

## 3. 貯蔵形態について

20ft ハーフハイトコンテナは、フレーム架台に設置し、9段積みの上部に遮蔽蓋を設置する（別紙－1参照）。

10ft ハーフハイトコンテナは2基を1セットとしてフレーム架台に設置し、9段積みの上部に遮蔽蓋を設置する（別紙－1参照）。

また、遮蔽蓋を設置後には、遮蔽蓋固縛治具の設置やラッシングにより、段積み状態の貯蔵容器が転倒しにくくするための措置を講じる。

## 固体廃棄物貯蔵庫に係る確認事項

## 1. 固体廃棄物貯蔵庫第9棟に係る確認事項

固体廃棄物貯蔵庫第9棟の工事に係る主要な確認項目を表－1に示す。

表－1 固体廃棄物貯蔵庫第9棟の工事に係る確認項目

確認事項	確認項目	確認内容	判定基準
遮蔽機能	外観確認	目視により外観を確認する。	有意な欠陥がないこと。
	材料確認	コンクリートの乾燥単位容積質量を確認する。	コンクリートの乾燥単位容積質量が、実施計画に記載されている通りであること。
	寸法確認	遮蔽部材の断面寸法を確認する。	遮蔽部材の断面寸法が、実施計画に記載されている寸法に対して、JASS 5Nの基準を満足すること。
構造強度	材料確認	構造体コンクリートの圧縮強度を確認する。	構造体コンクリート強度が、実施計画に記載されている設計基準強度に対して、JASS 5Nの基準を満足すること。
		鉄筋の材質、強度、化学成分を確認する。	JIS G 3112に適合すること。
	寸法確認	構造体コンクリート部材の断面寸法を確認する。	構造体コンクリート部材の断面寸法が、実施計画に記載されている寸法に対して、JASS 5Nの基準を満足すること。
	据付確認	鉄筋の径、間隔を確認する。	鉄筋の径が、実施計画に記載されている通りであること。鉄筋の間隔が実施計画に記載しているピッチにほぼ均等に分布していること。
貯蔵能力	寸法確認	貯蔵室の寸法を確認する。	貯蔵室の寸法(図1～図5)に対して、JASS5Nをもとに設定した基準を満足すること。



図-1 固体廃棄物貯蔵庫第9棟 地下2階 平面図 (単位：m)





図一3 固体廃棄物貯蔵庫第9棟 1階 平面図 (単位: m)

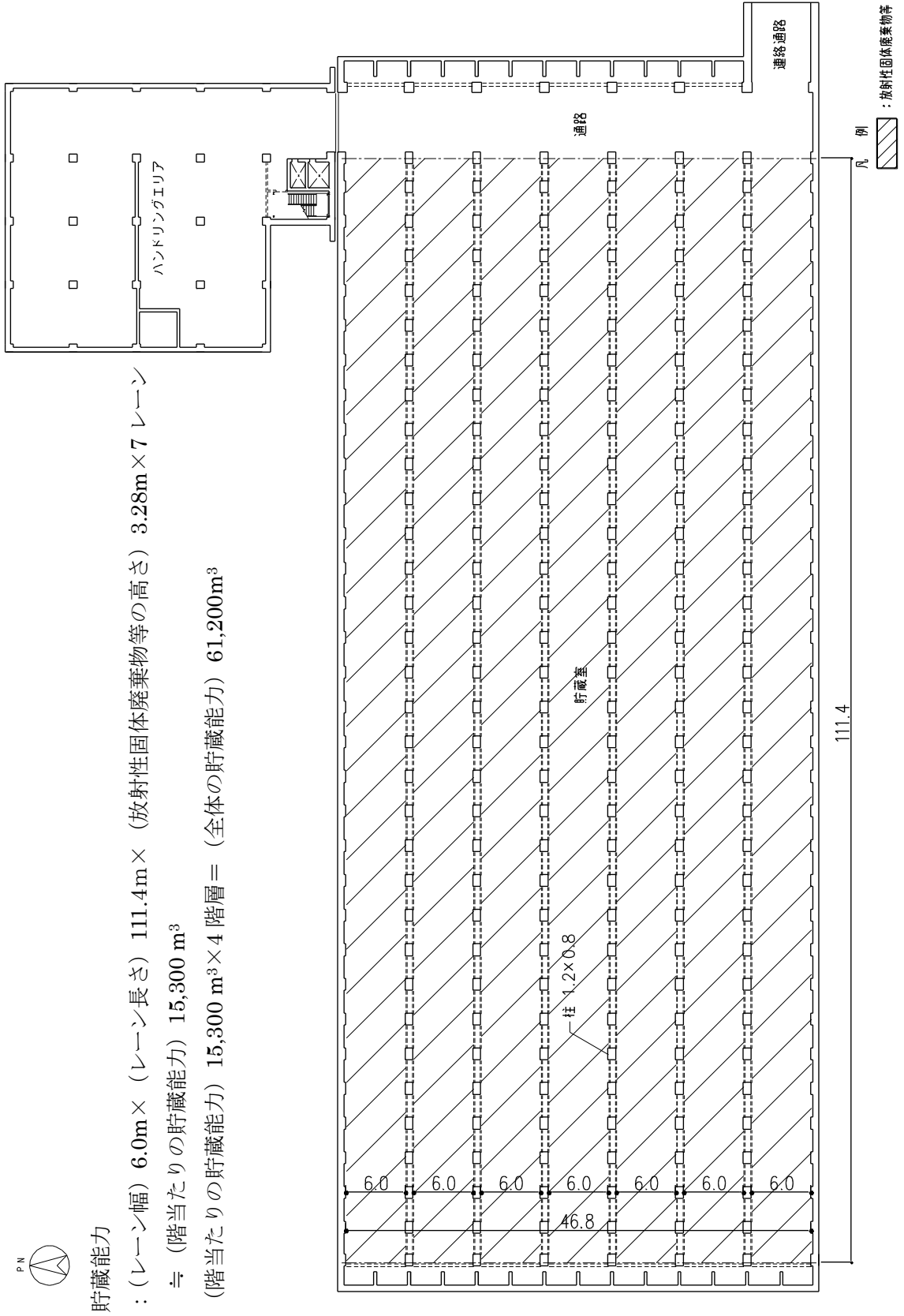
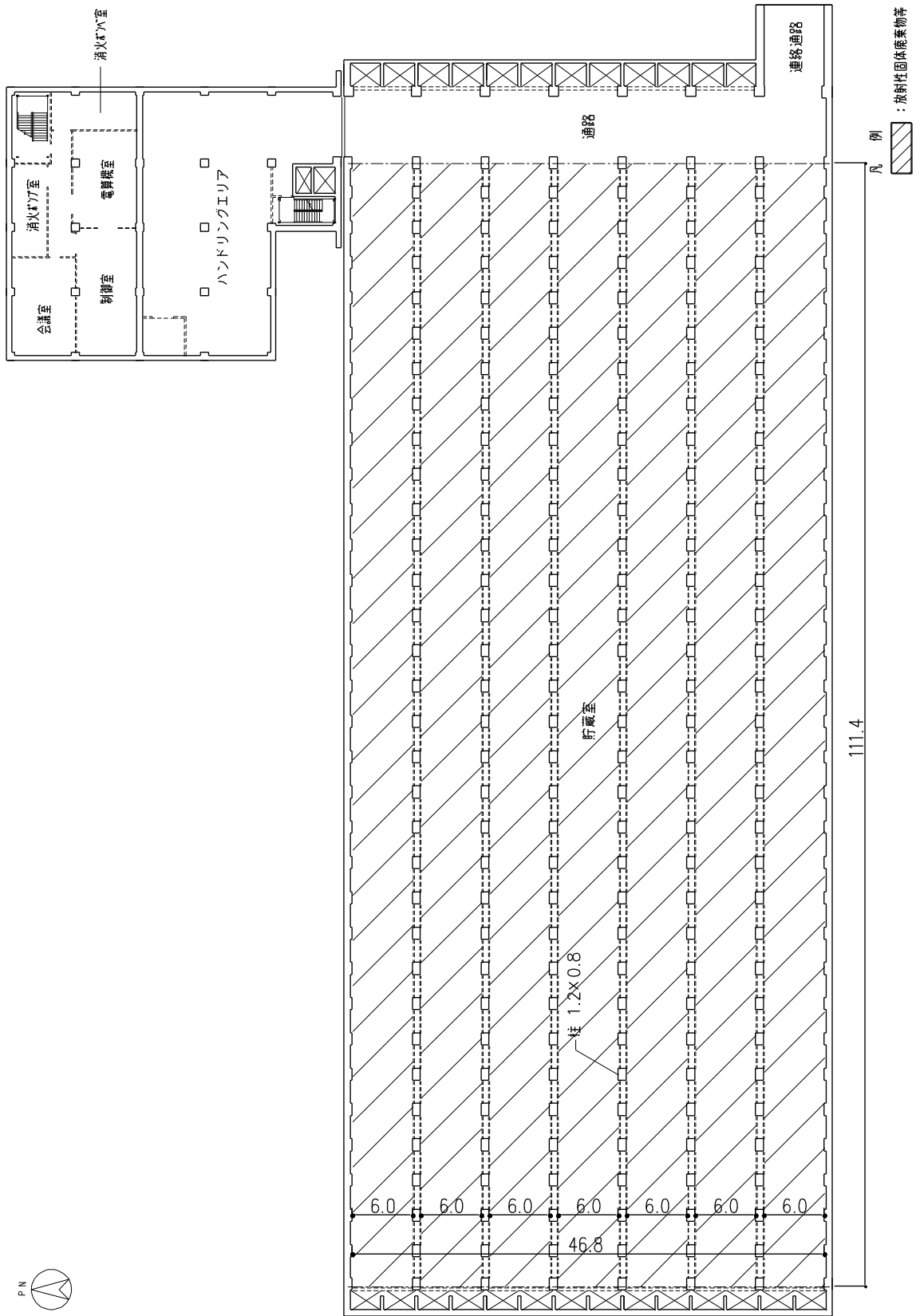
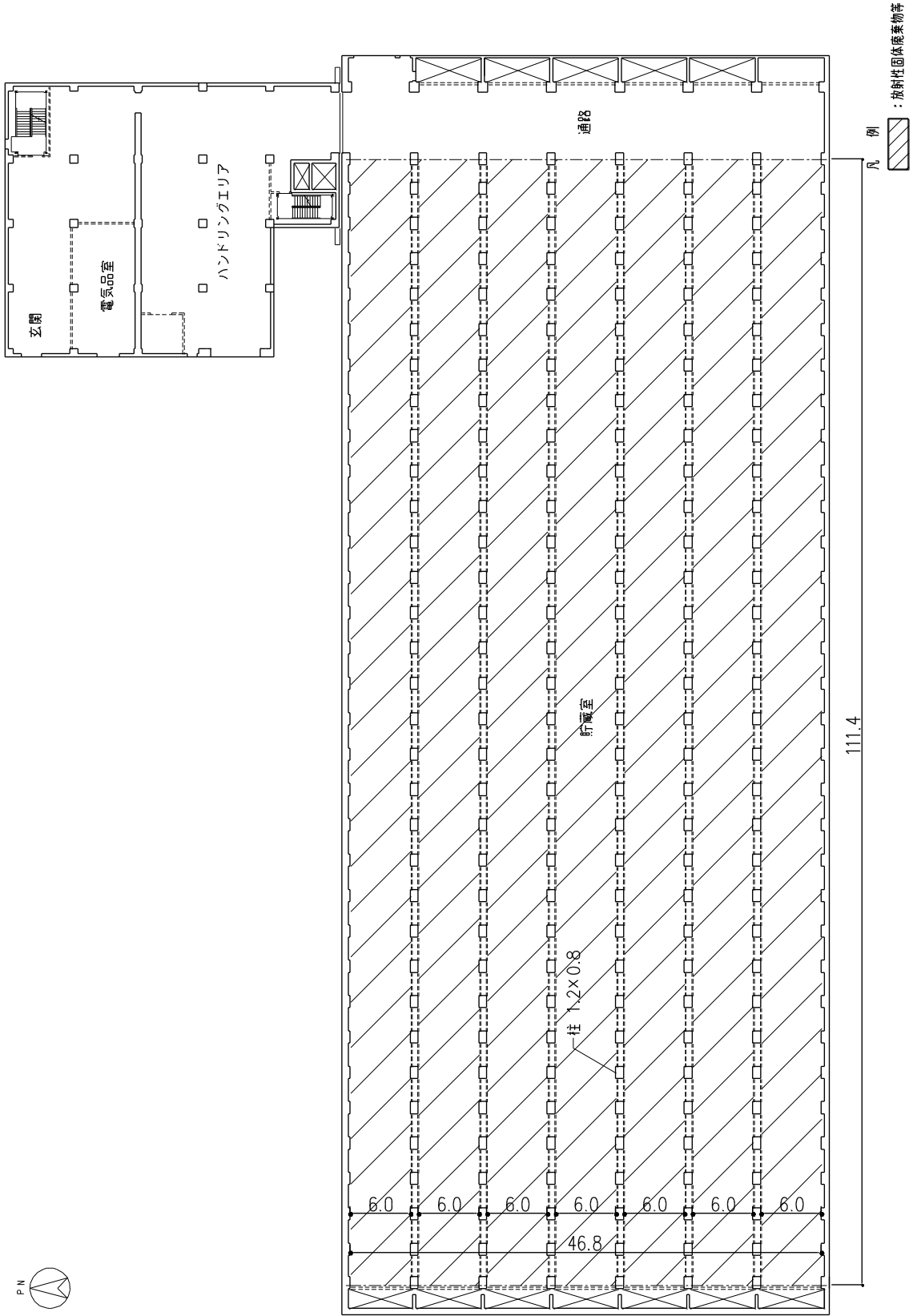
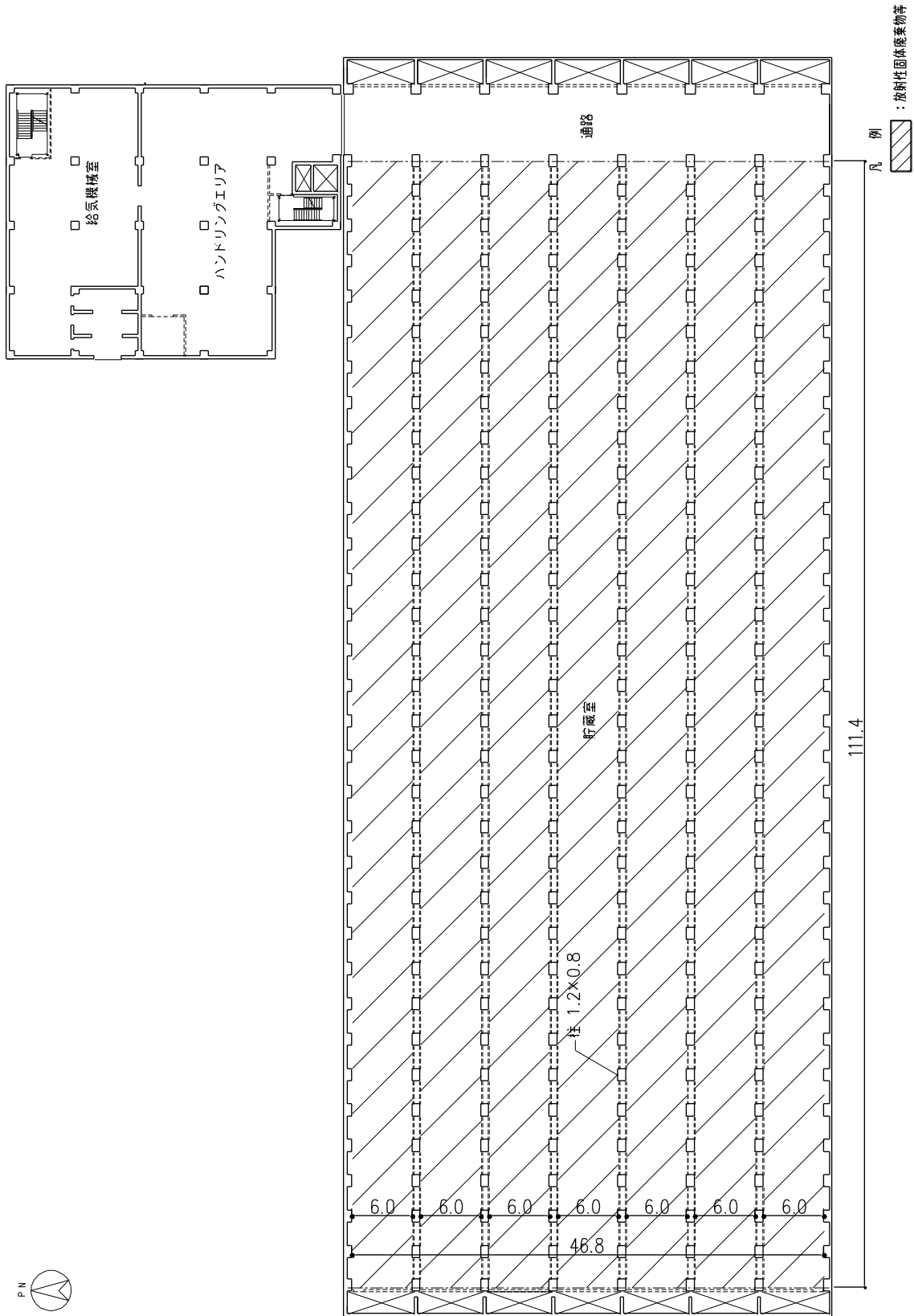

図一4 固体廃棄物貯蔵庫第9棟 2階 平面図 (単位：m)

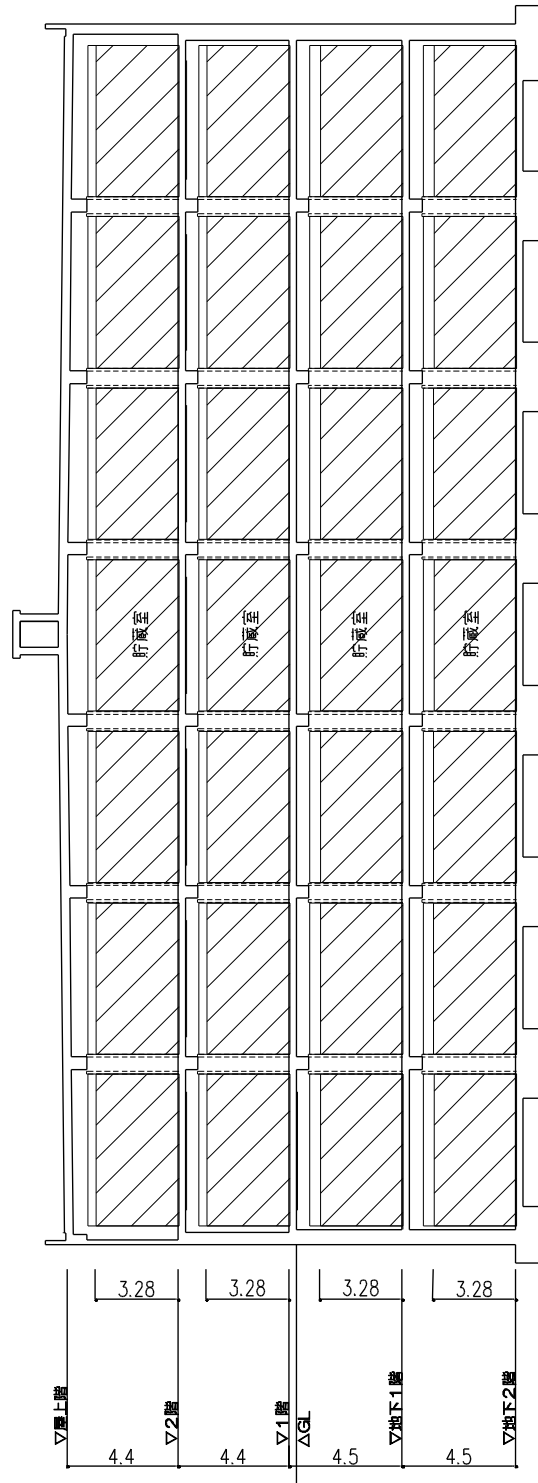
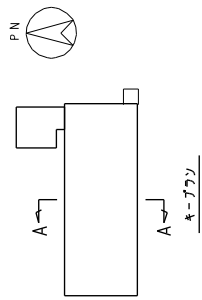

凡例 : 放射性固体廃棄物等

図-5 固体廃棄物貯蔵庫第9棟 断面図 (単位: m)

2. 固体廃棄物貯蔵庫第10棟に係る確認事項

固体廃棄物貯蔵庫第10棟の建屋の工事に係る主要な確認事項を表-2～表-3に示す。

表-2 確認事項（建屋）

確認事項	確認項目	確認内容	判定基準
構造強度	材料確認	構造体コンクリートの圧縮強度を確認する。	構造体コンクリート強度が、実施計画に記載されている設計基準強度に対して、JASS 5Nの基準を満足すること。
		鉄筋の材質、強度、化学成分を確認する。	JIS G 3112に適合すること。
	寸法確認	構造体コンクリート部材の断面寸法を確認する。	構造体コンクリート部材の断面寸法が、実施計画に記載されている寸法に対して、JASS 5Nの基準を満足すること。
	据付確認	鉄筋の径、間隔を確認する。	鉄筋の径が、実施計画に記載されている通りであること。鉄筋の間隔が実施計画に記載しているピッチにほぼ均等に分布していること。
貯蔵能力	寸法確認	貯蔵室の寸法を確認する。	貯蔵室の寸法に対して、実施計画に記載されている寸法であること。

表-3 確認事項（遮蔽壁）

確認事項	確認項目	確認内容	判定基準
遮蔽機能	外観確認	目視により外観を確認する。	有意な欠陥がないこと。
	材料確認	コンクリートの乾燥単位容積質量を確認する。	コンクリートの乾燥単位容積質量が、実施計画に記載されている通りであること。
	寸法確認	遮蔽部材の断面寸法を確認する。	遮蔽部材の断面寸法が、実施計画に記載されている寸法以上であること。
	据付確認	遮蔽壁の据付状況について確認する。	実施計画のとおり施工・据付されていること。



固体廃棄物貯蔵庫第10棟の設備の工事に係る確認事項を表-4～表-6に示す。

表-4 確認事項（遮蔽蓋）

確認事項	確認項目	確認内容	判定基準
遮蔽機能	外観確認	目視により外観を確認する。	有意な欠陥がないこと。
	材料確認	コンクリートの乾燥単位容積質量を確認する。	コンクリートの乾燥単位容積質量が、実施計画に記載されている通りであること。
	寸法確認	遮蔽部材の寸法を確認する。	遮蔽部材の寸法が、実施計画に記載されている寸法であること。

表-5 確認事項（送風機，排風機）

確認事項	確認項目	確認内容	判定基準
構造強度 ・耐震性	外観確認	各部の外観を確認する。	外観上，有意な傷・へこみ・変形がないこと。
	据付確認	機器の据付状態について確認する。	実施計画に記載されている台数が施工・据付されていること。
性能	運転性能確認	送風機，排風機の運転確認を行う。	実施計画に記載されている容量を満足すること。また，異音，異臭，振動の異常がないこと。

表-6 確認事項（排気フィルタユニット）

確認事項	確認項目	確認内容	判定基準
構造強度 ・耐震性	外観確認	各部の外観を確認する。	外観上，有意な傷・へこみ・変形がないこと。
	据付確認	機器の据付状態について確認する。	実施計画に記載されている台数が施工・据付されていること。
性能	運転性能確認	運転状態にてフィルタユニットの容量を確認する。また，異音，異臭，振動の異常がないことを確認する。	実施計画に記載されている容量を満足すること。また，異音，異臭，振動の異常がないこと。

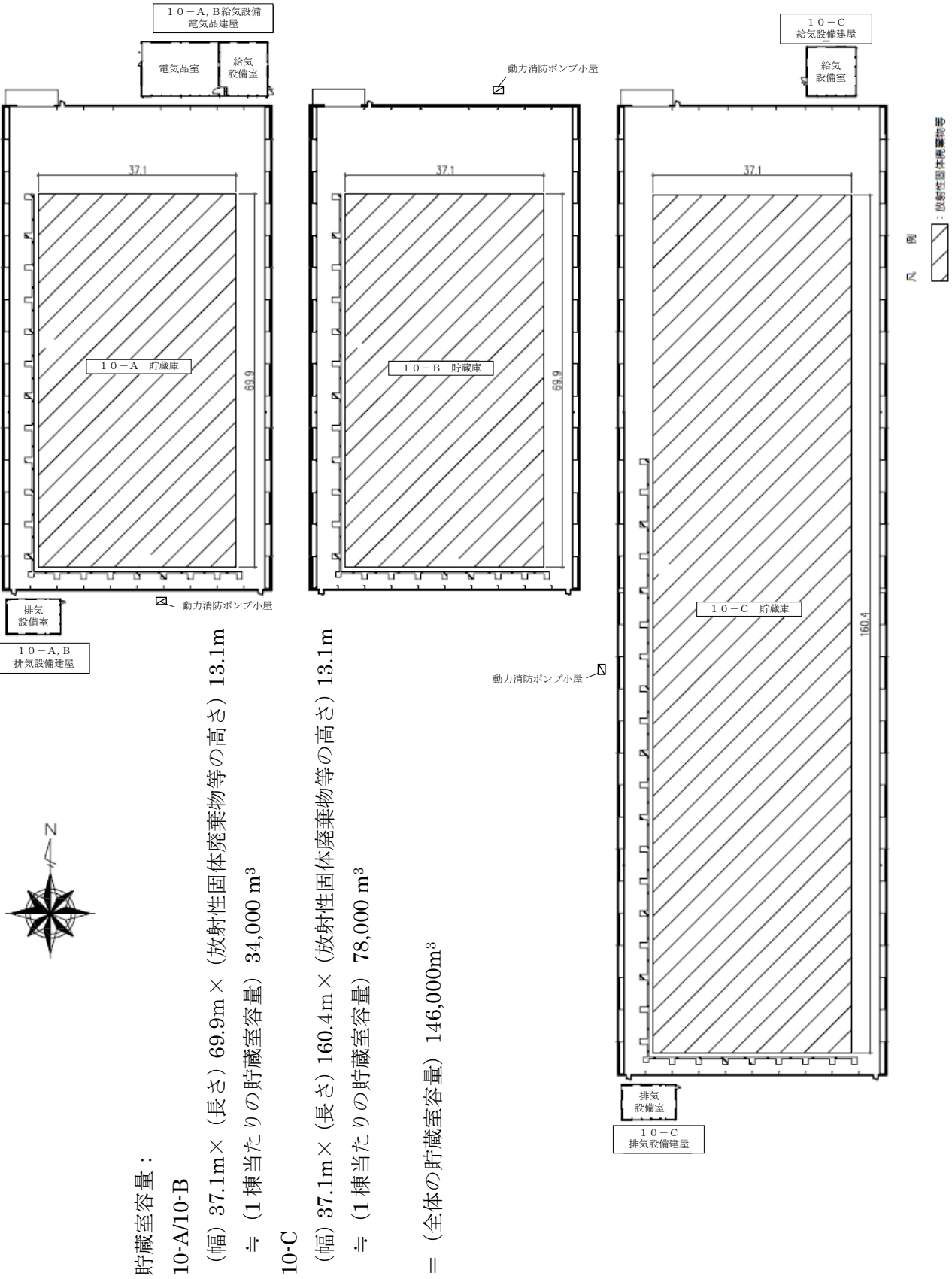

貯蔵室容量：  
 10-A/10-B  
 (幅) 37.1m × (長さ) 69.9m × (放射性固体廃棄物等の高さ) 13.1m  
 ≙ (1棟当たりの貯蔵室容量) 34,000 m<sup>3</sup>  
 10-C  
 (幅) 37.1m × (長さ) 160.4m × (放射性固体廃棄物等の高さ) 13.1m  
 ≙ (1棟当たりの貯蔵室容量) 78,000 m<sup>3</sup>  
 = (全体の貯蔵室容量) 146,000m<sup>3</sup>

図-6 固体廃棄物貯蔵庫第10棟 平面図 (単位: m)

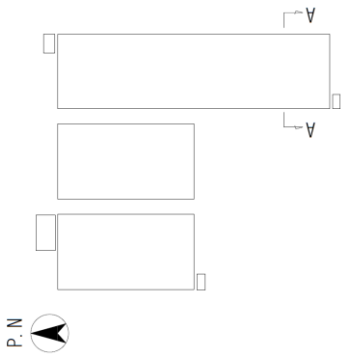

ケーブルプラン

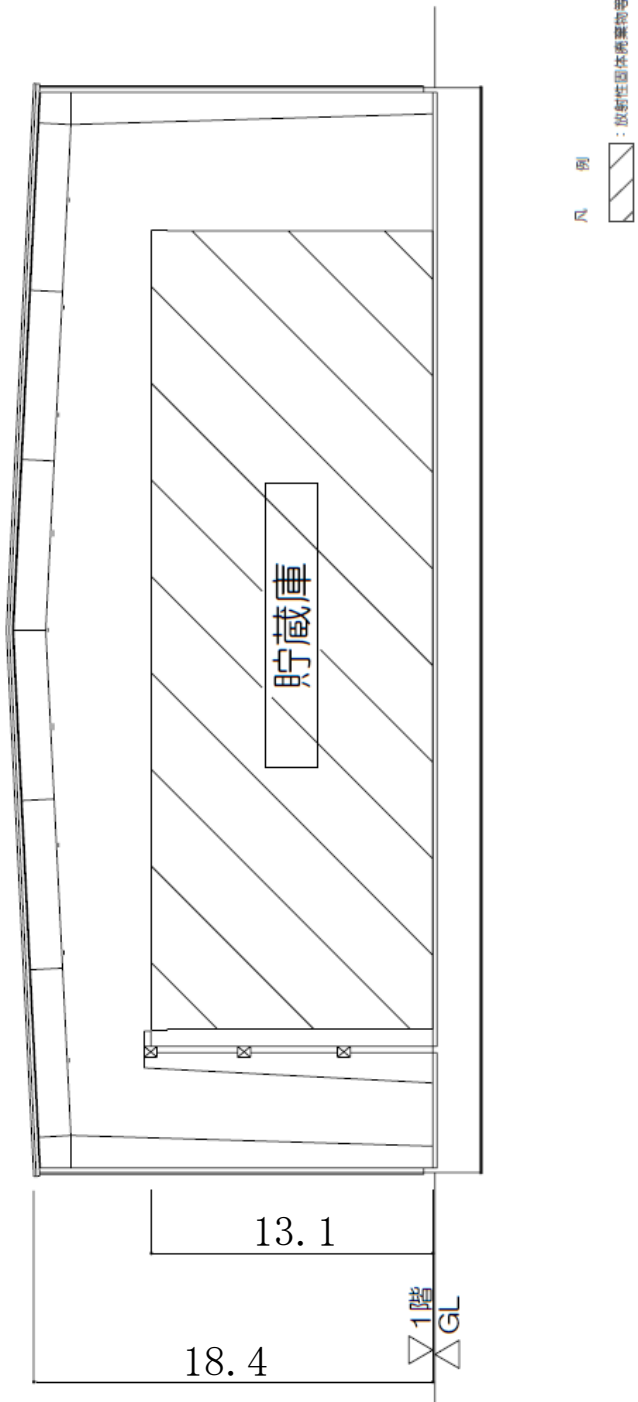

図一 7 固体廃棄物貯蔵庫第 1 0 棟 断面図 (単位 : m)