

2019年3月29日
東京電力ホールディングス株式会社
福島第一廃炉推進カンパニー

建屋内の空間線量率について

集中環境施設

データ採取期間

- | | |
|-----------------------------|-------------------------|
| ・ プロセス主建屋 (PM) | : 2018年1月1日～2018年12月31日 |
| ・ 焼却工作室建屋 (MSW) | : 2018年1月1日～2018年12月31日 |
| ・ 雑固体廃棄物減容処理建屋 (HTI) | : 2018年1月1日～2018年12月31日 |
| ・ サイドバンカ建屋 (SB) | : 2018年1月1日～2018年12月31日 |
| ・ サプレッションプール水サージタンク建屋 (SPT) | : 2018年1月1日～2018年12月31日 |
| ・ 運用補助共用施設 | : 2018年1月1日～2018年12月31日 |

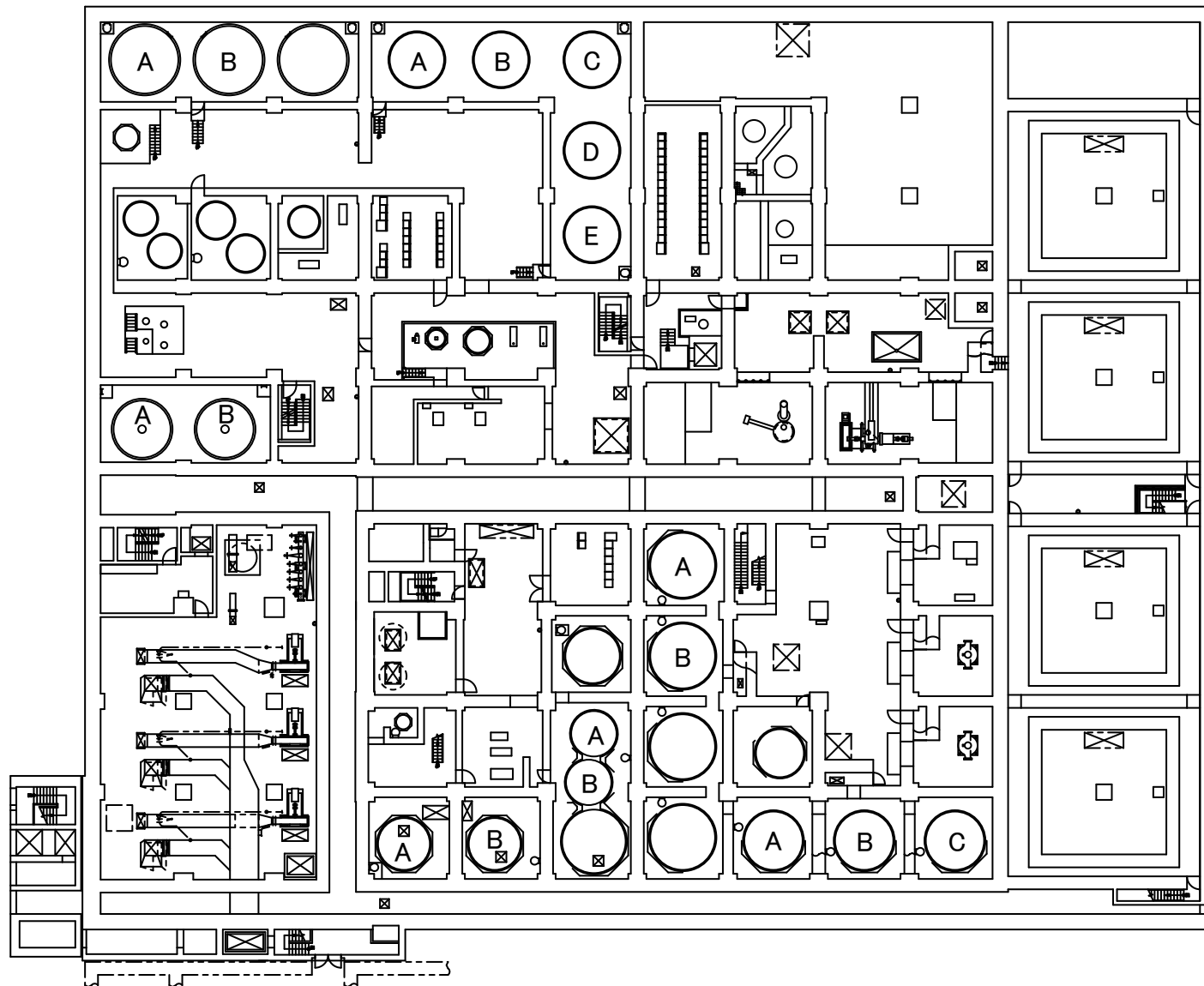

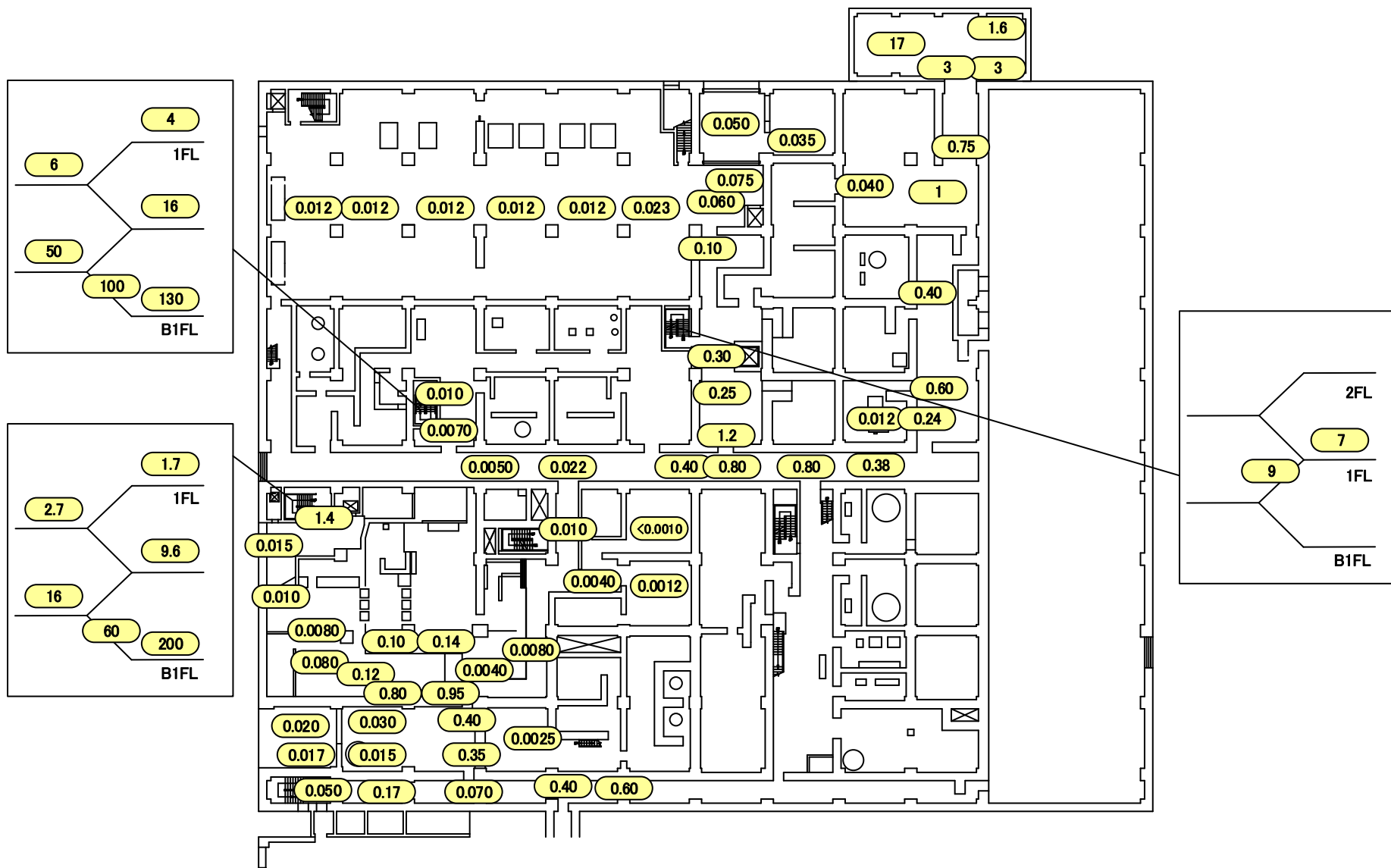

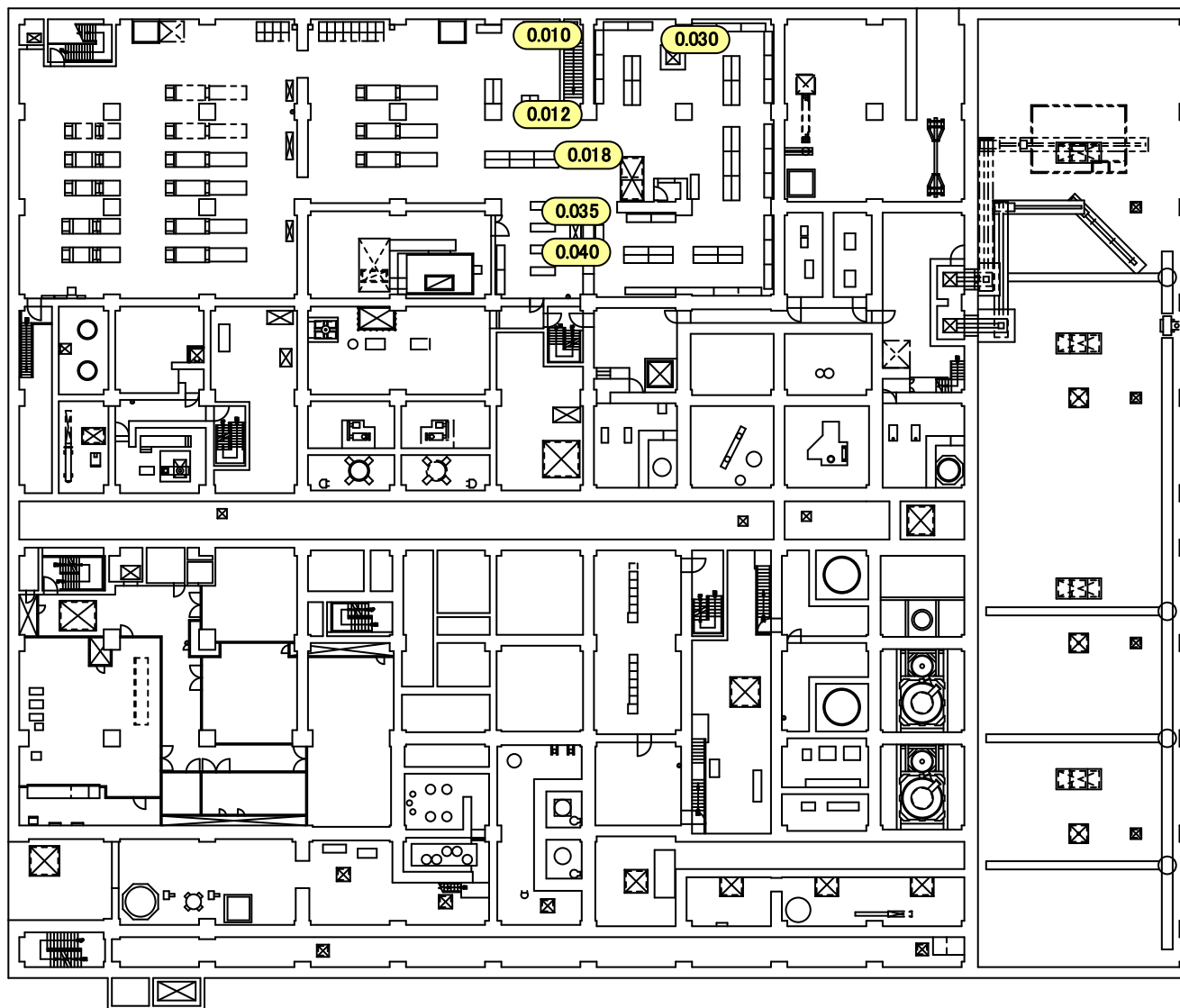

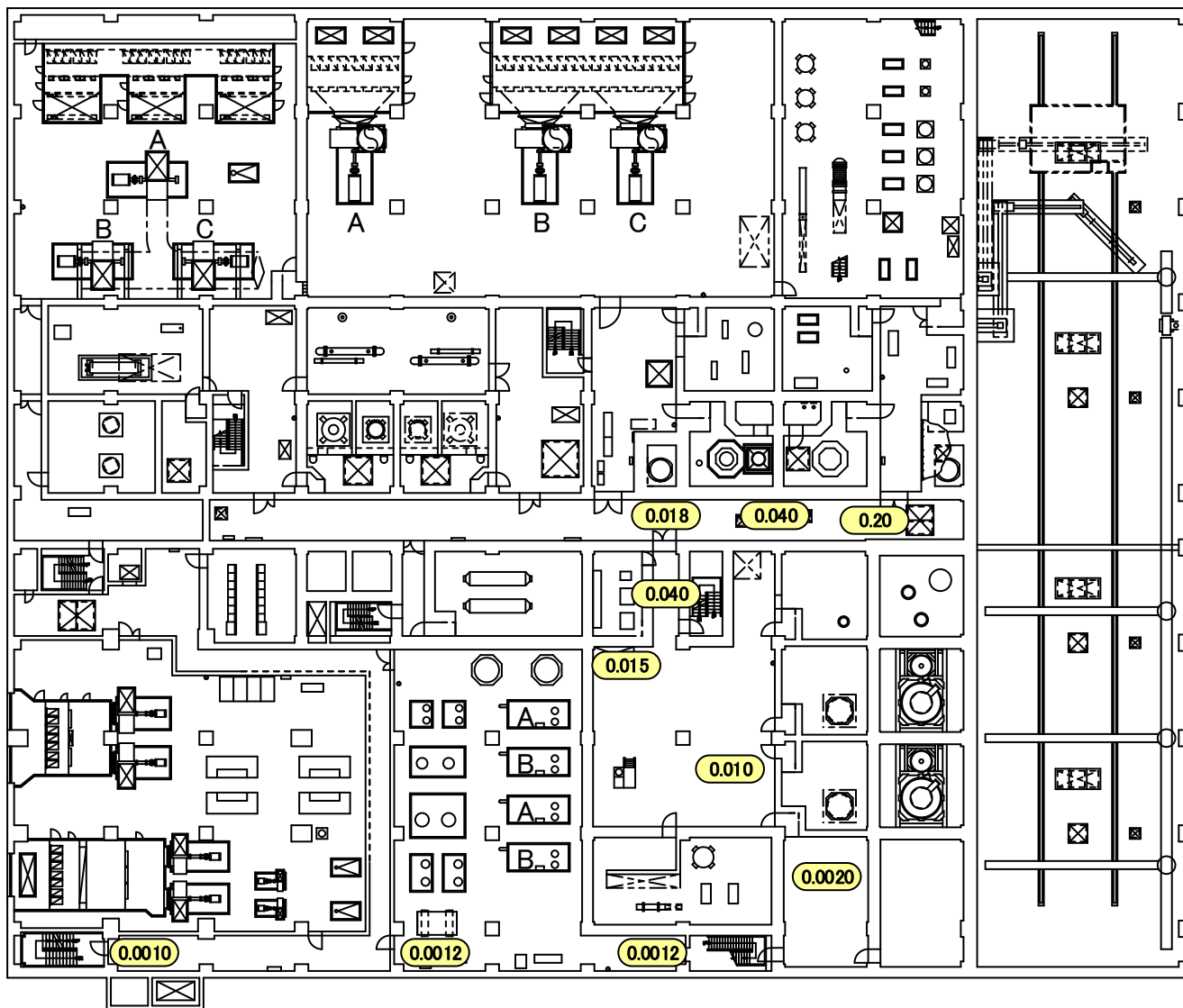

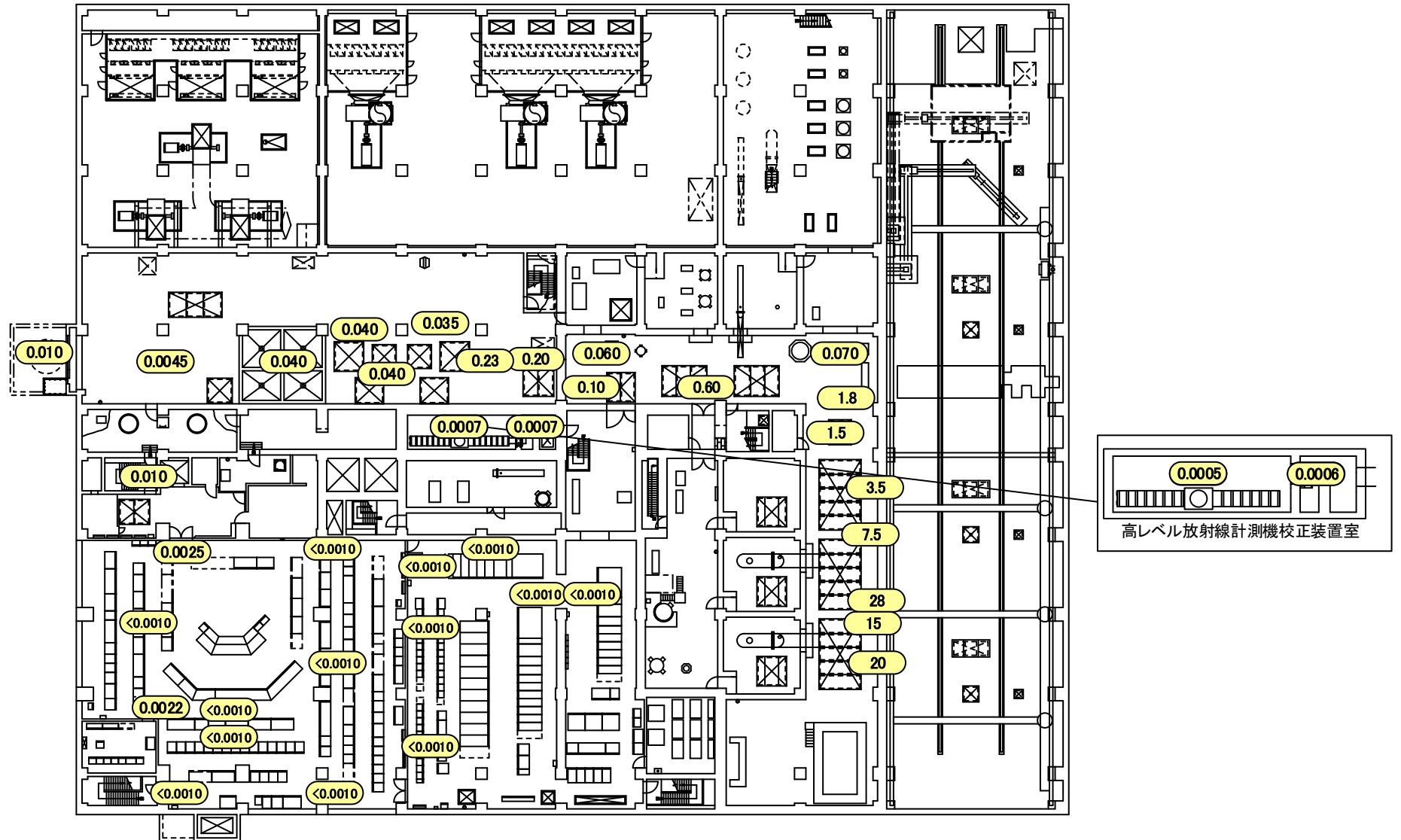

福島第一 原子力発電所	図面名称: 集中環境施設 可燃性雑固体焼却設備建屋及び 工作機械設備建屋 地下1階	[単位: mSv/h]
-------------	--	---------------

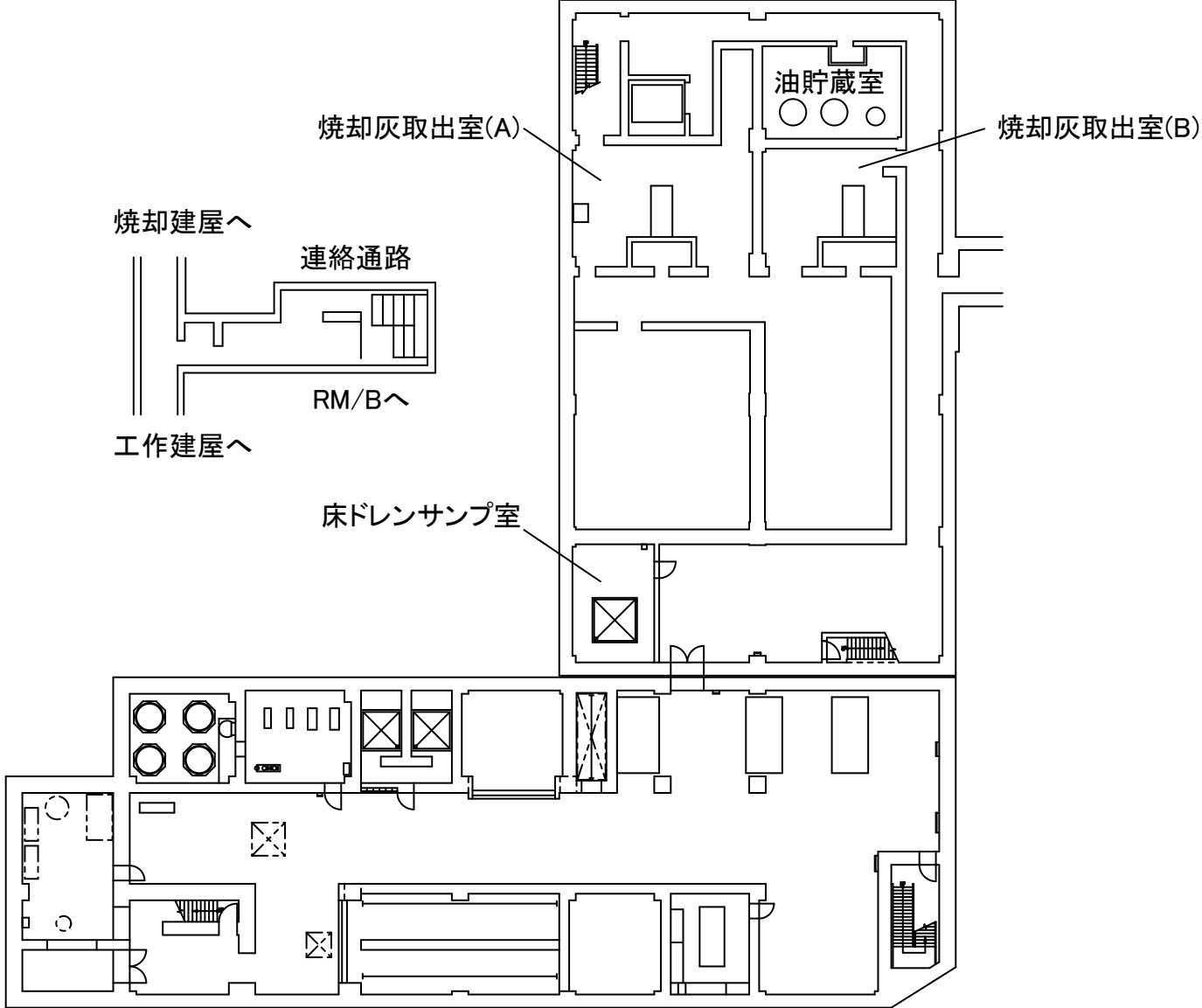

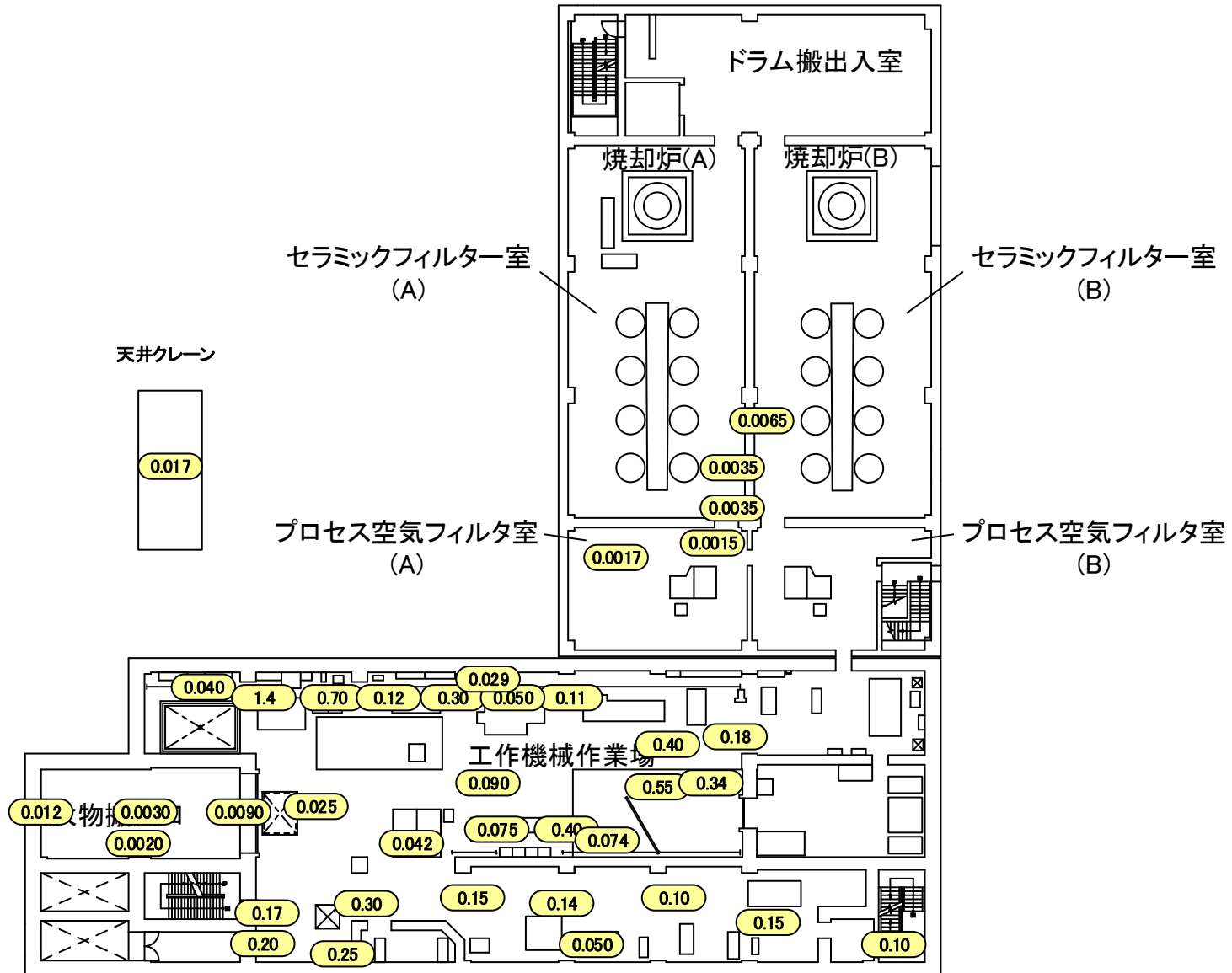

福島第一 原子力発電所	図面名称: 集中環境施設 可燃性雑固体焼却設備建屋及び 工作機械設備建屋 2階	[単位: mSv/h]
-------------	--	---------------

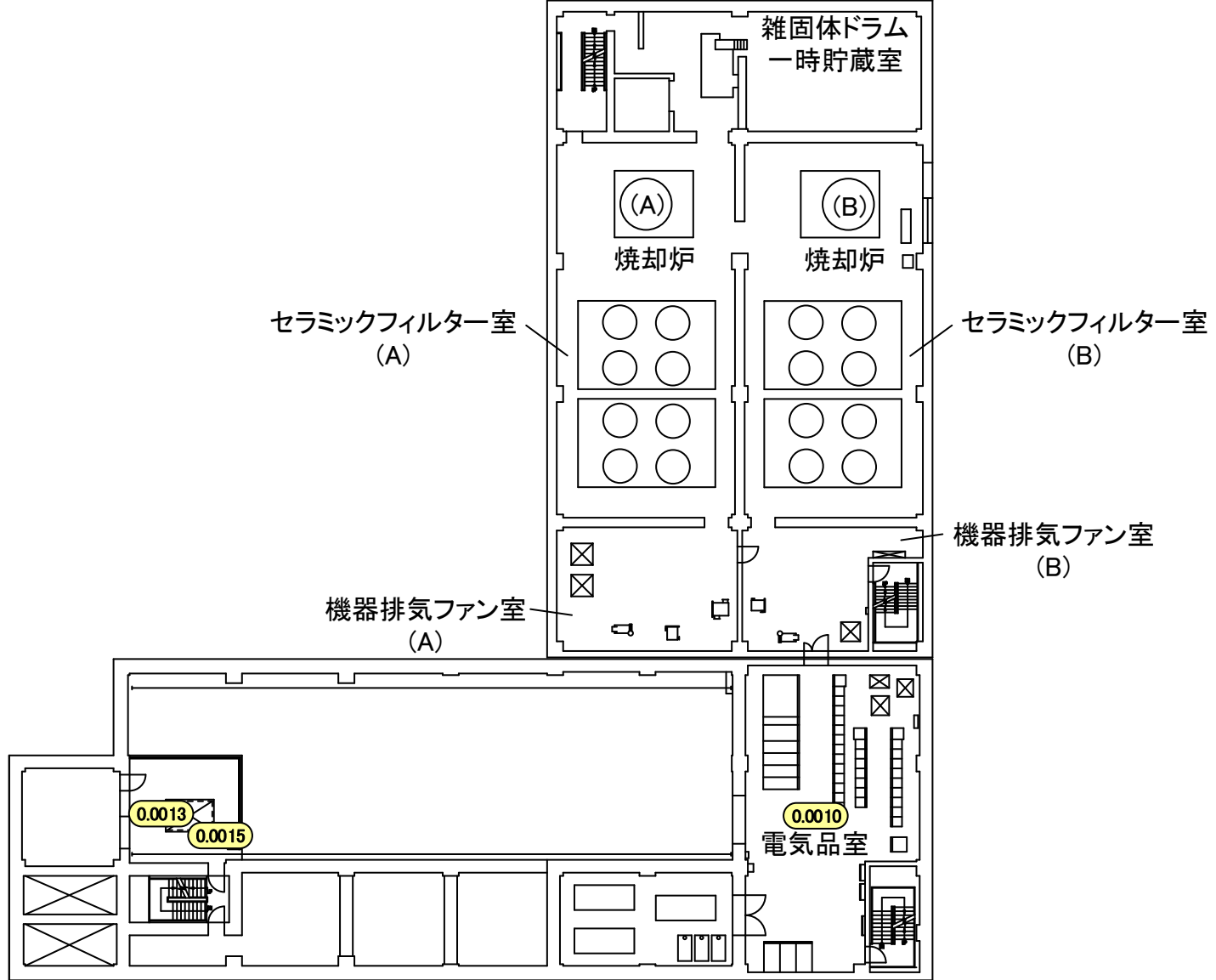

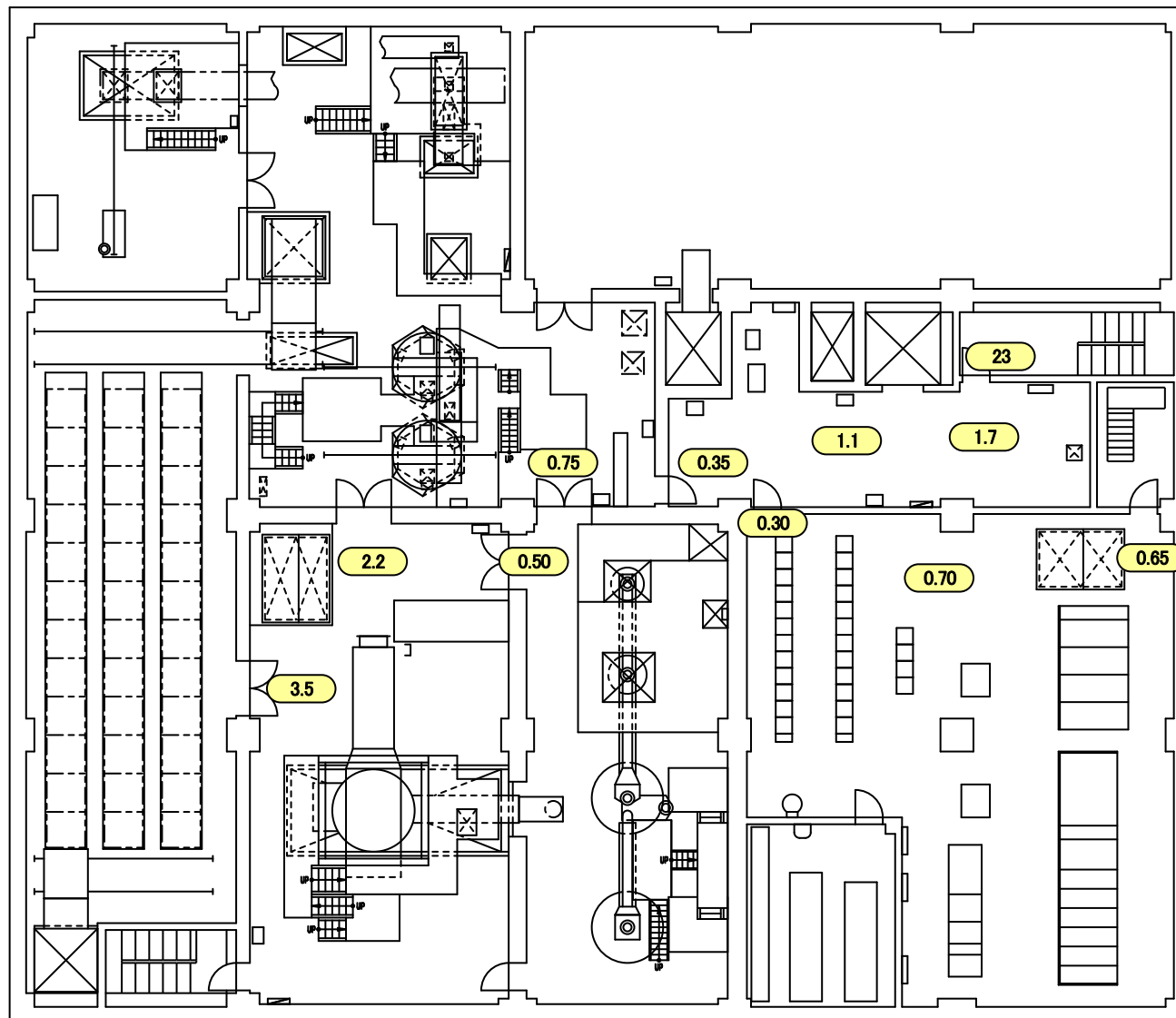

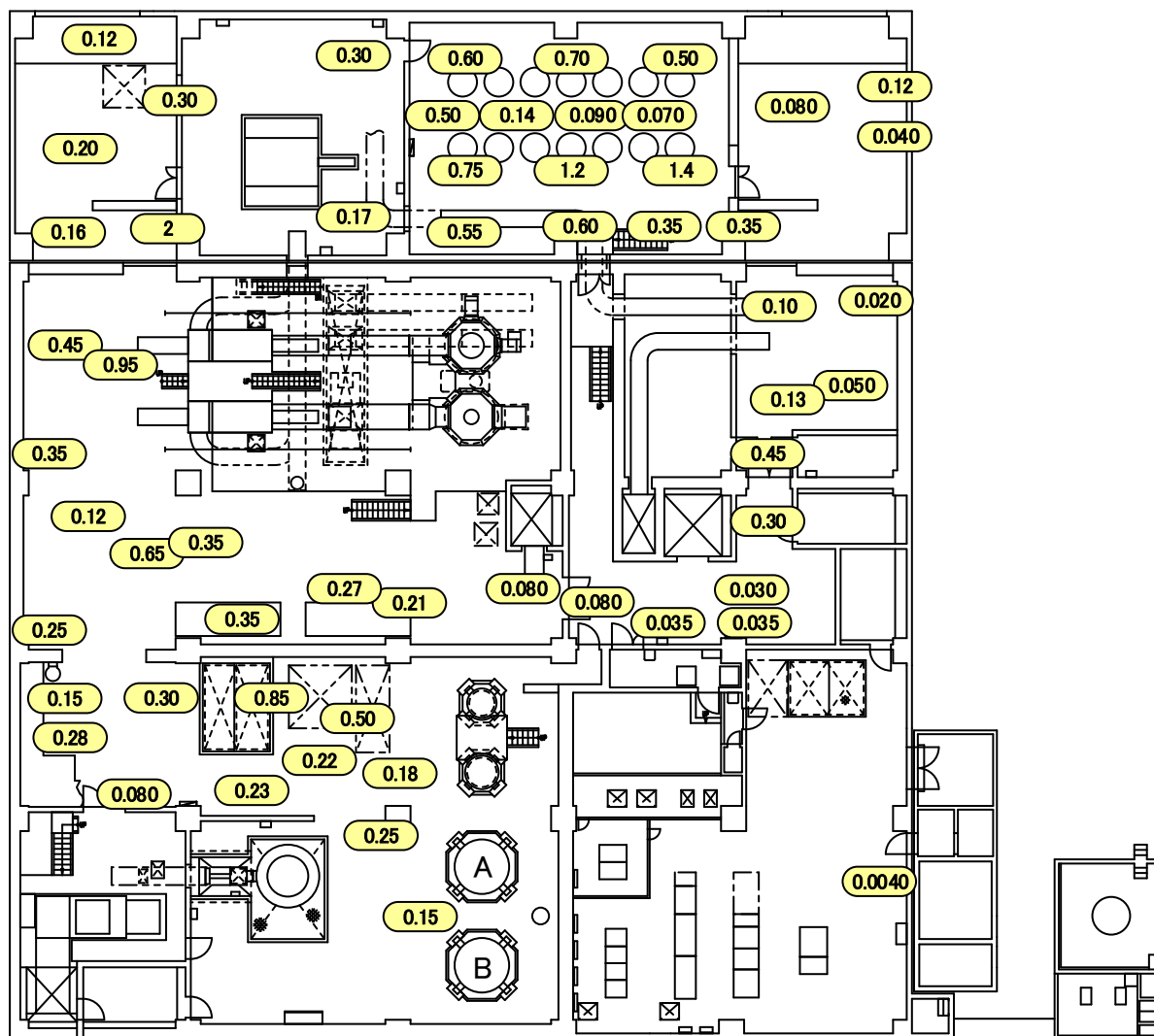

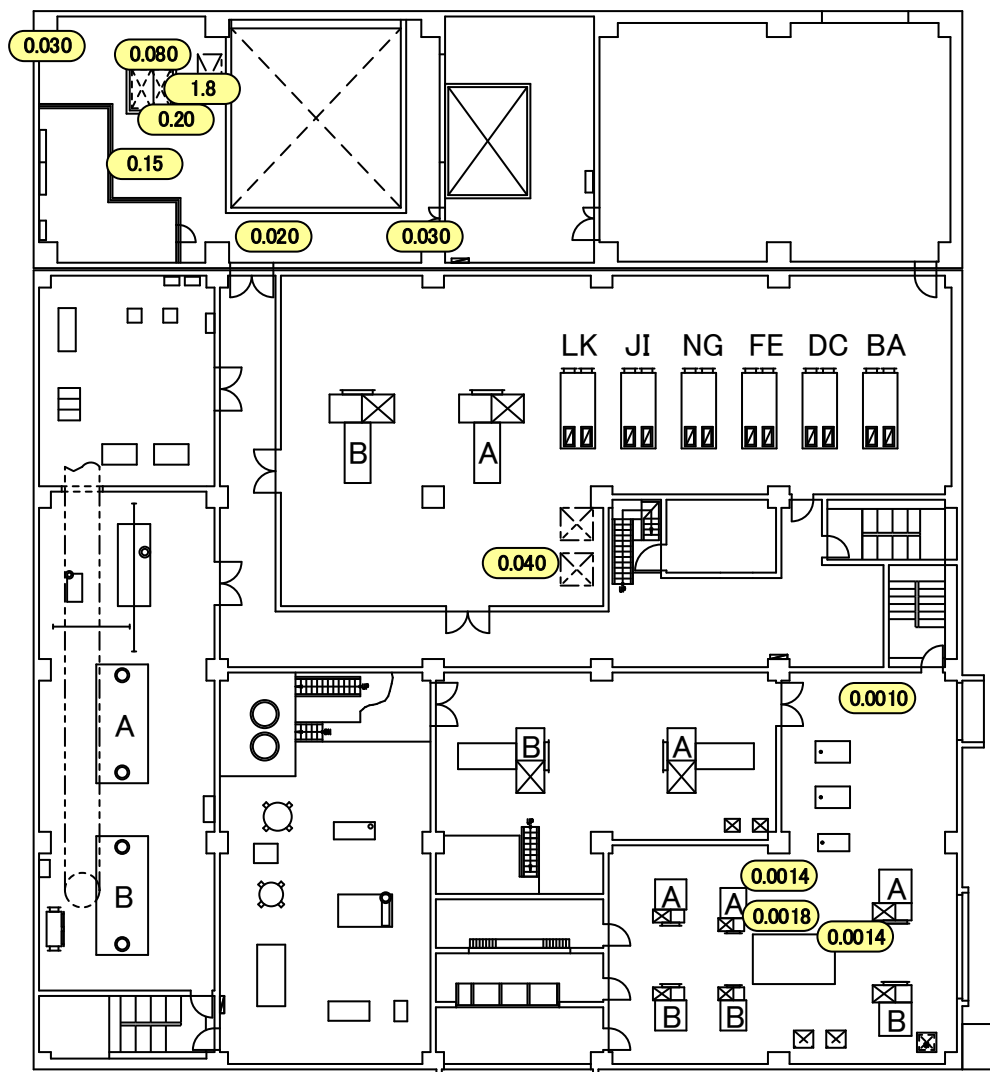

福島第一 原子力発電所	図面名称: 集中環境施設 サイトバンカ建屋 地下1階	〔 単位: mSv/h 〕
-------------	----------------------------	---------------

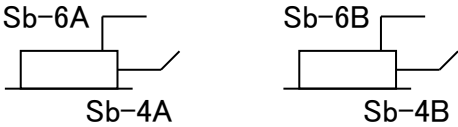
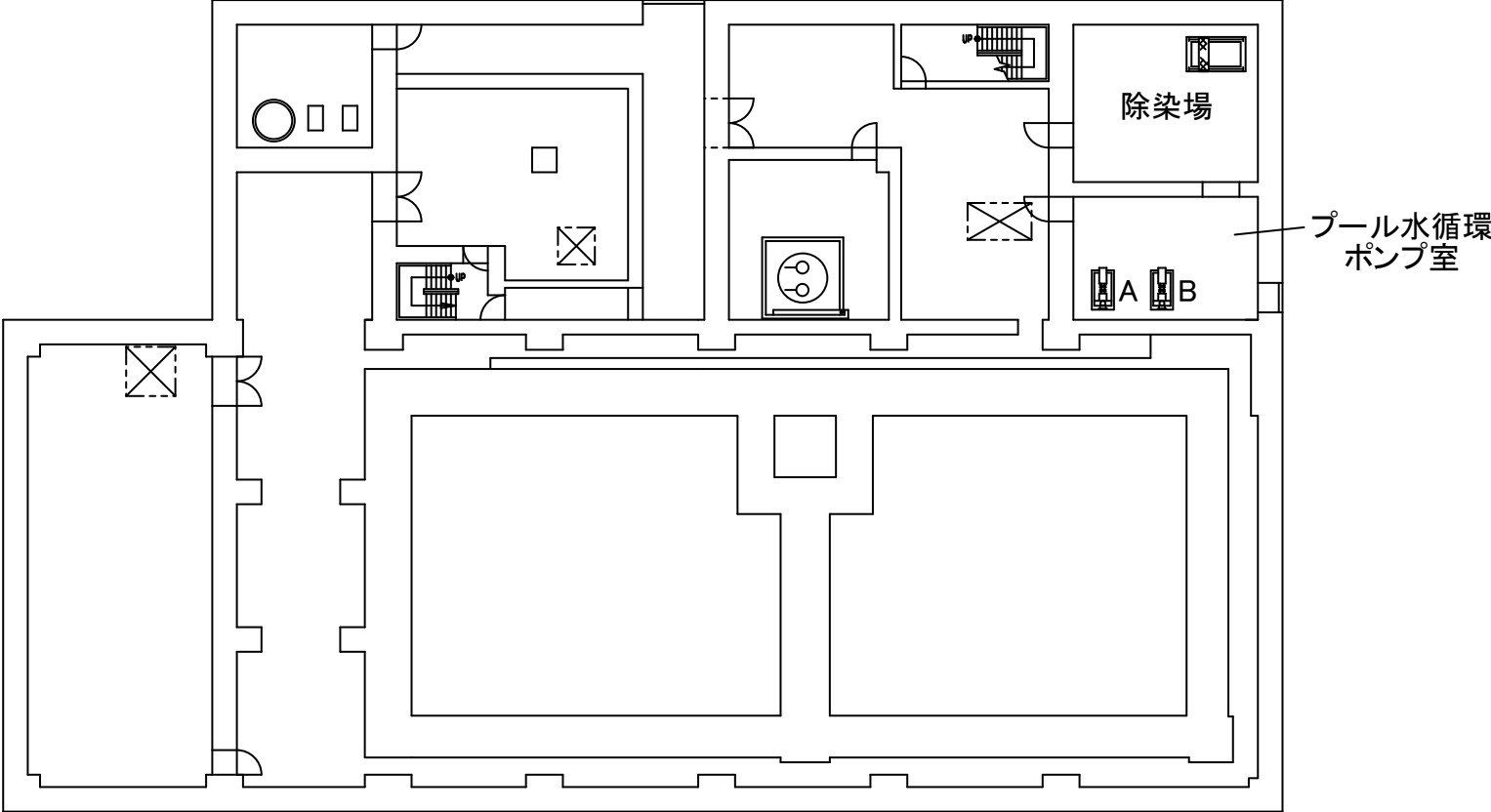

プール水循環ポンプ室

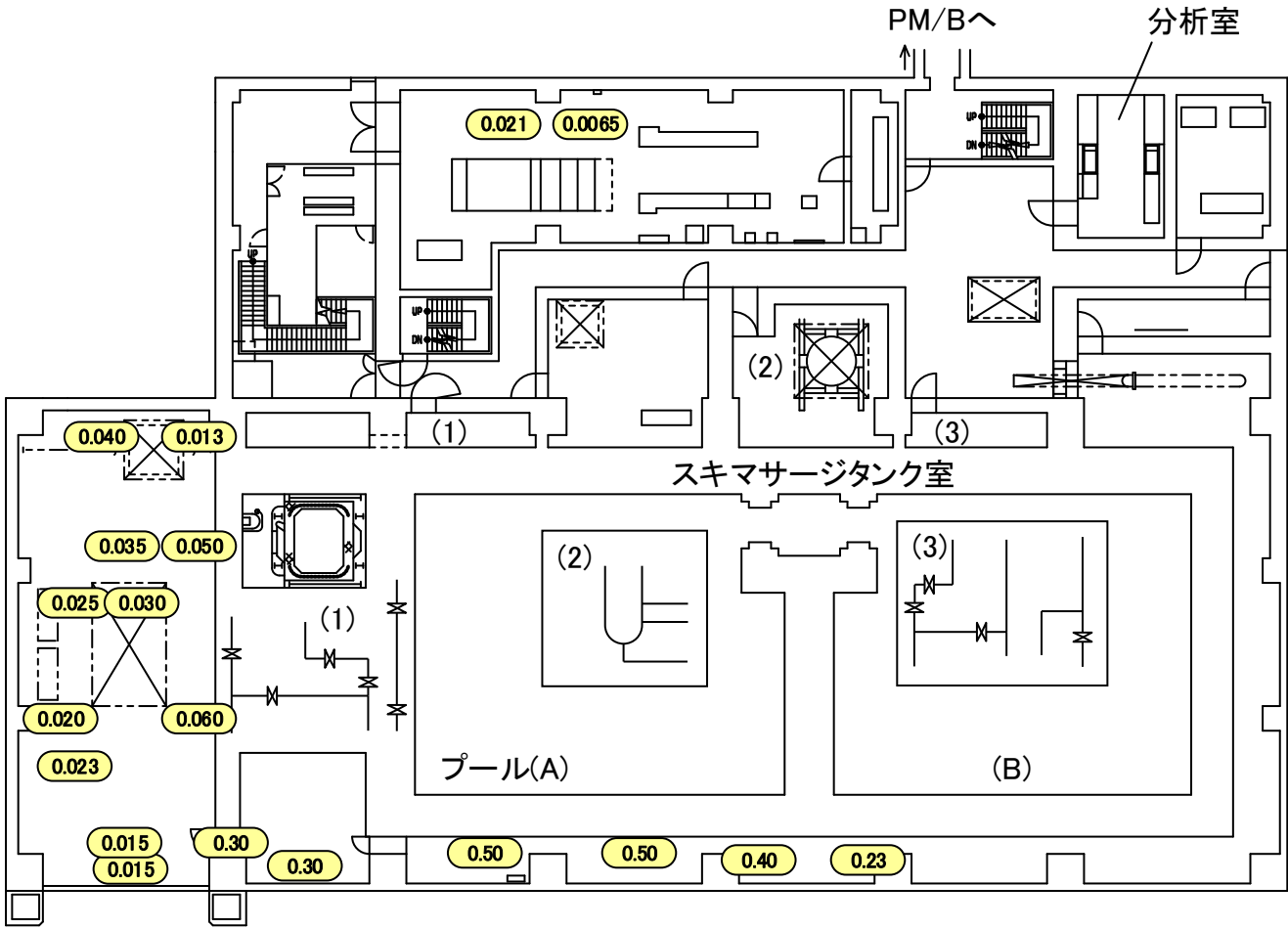

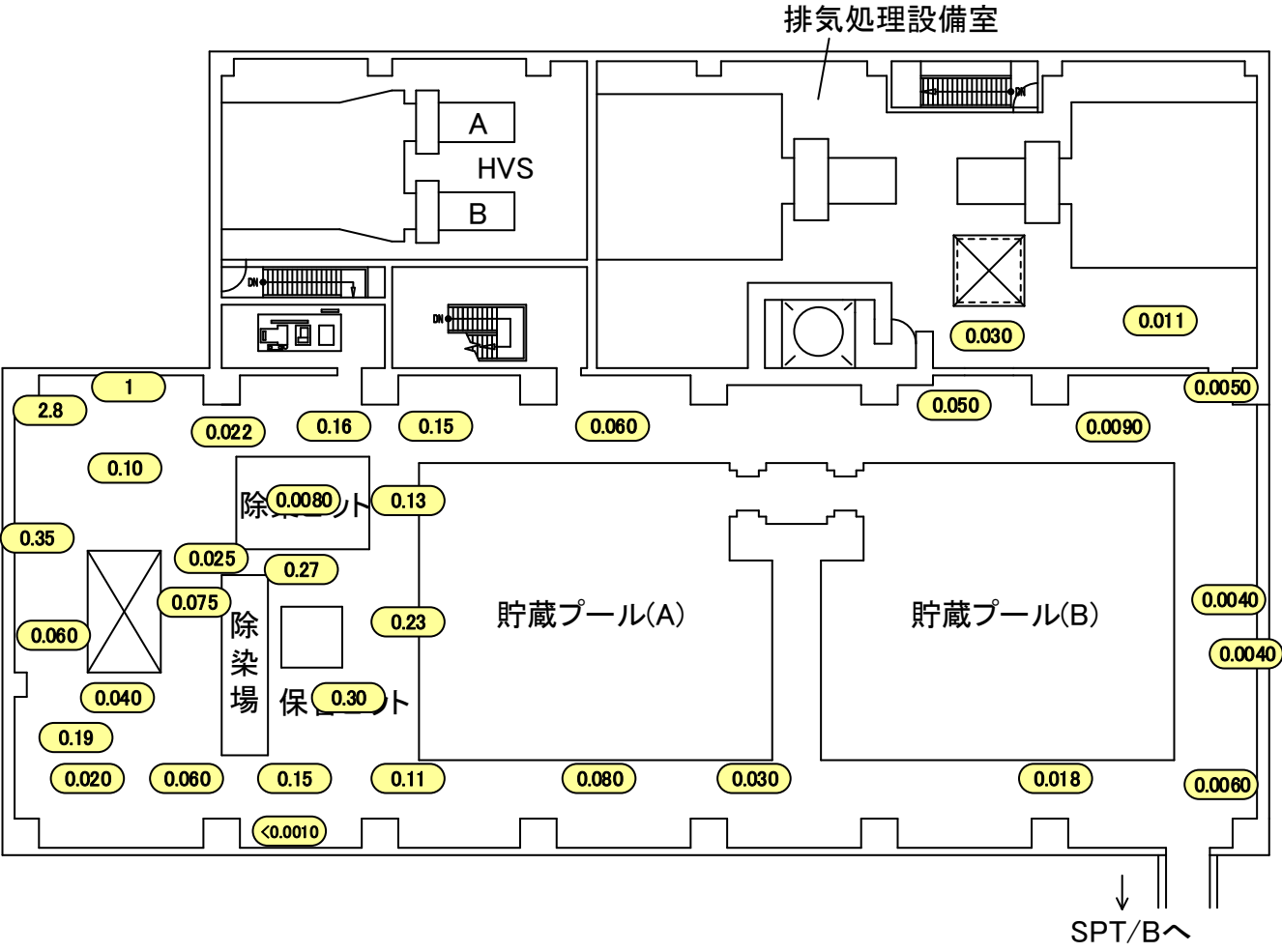

福島第一 原子力発電所	図面名称: 集中環境施設 サプレッションプール水サージタンク 地下1階	[単位: mSv/h]
-------------	--	---------------

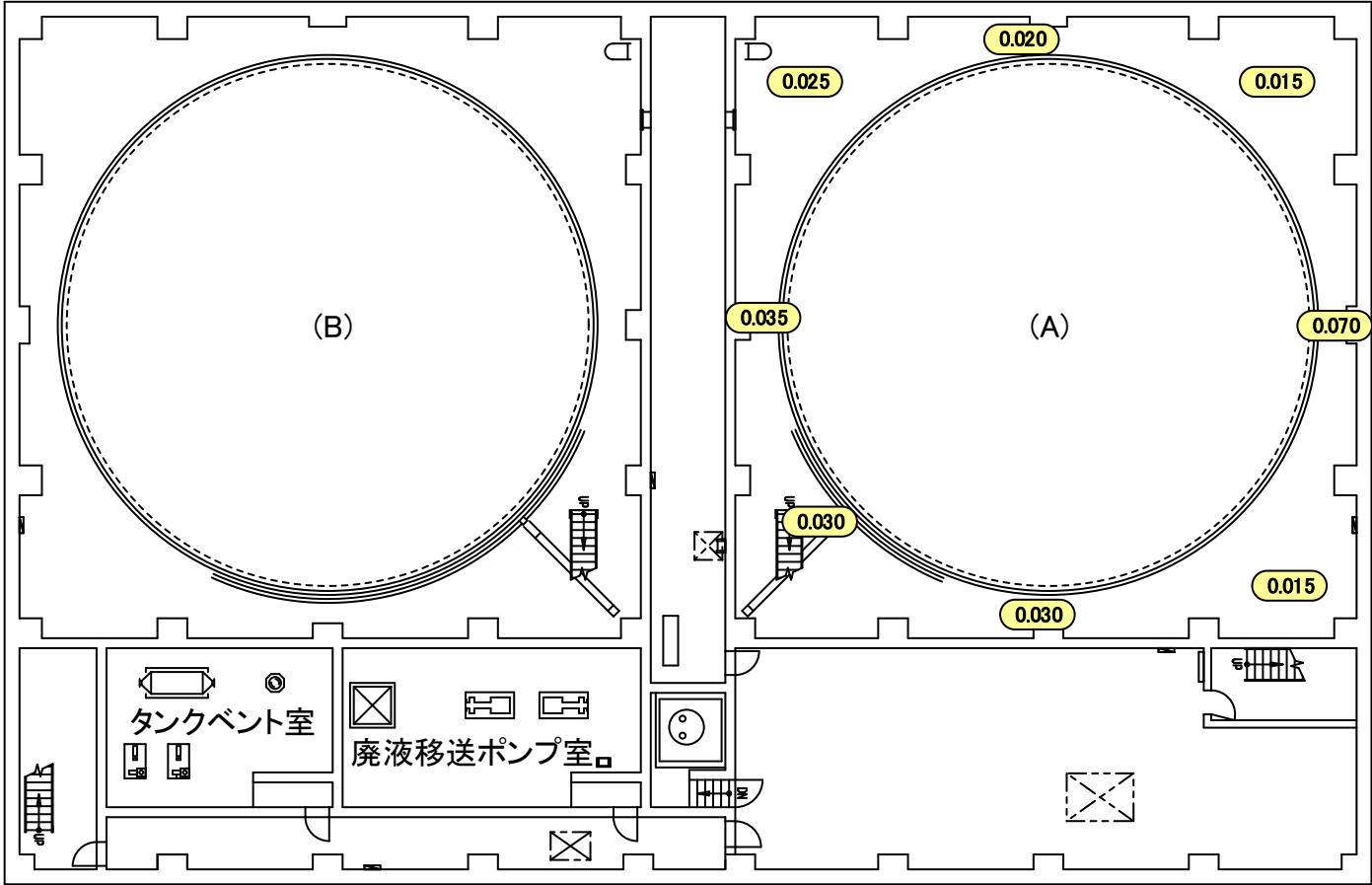

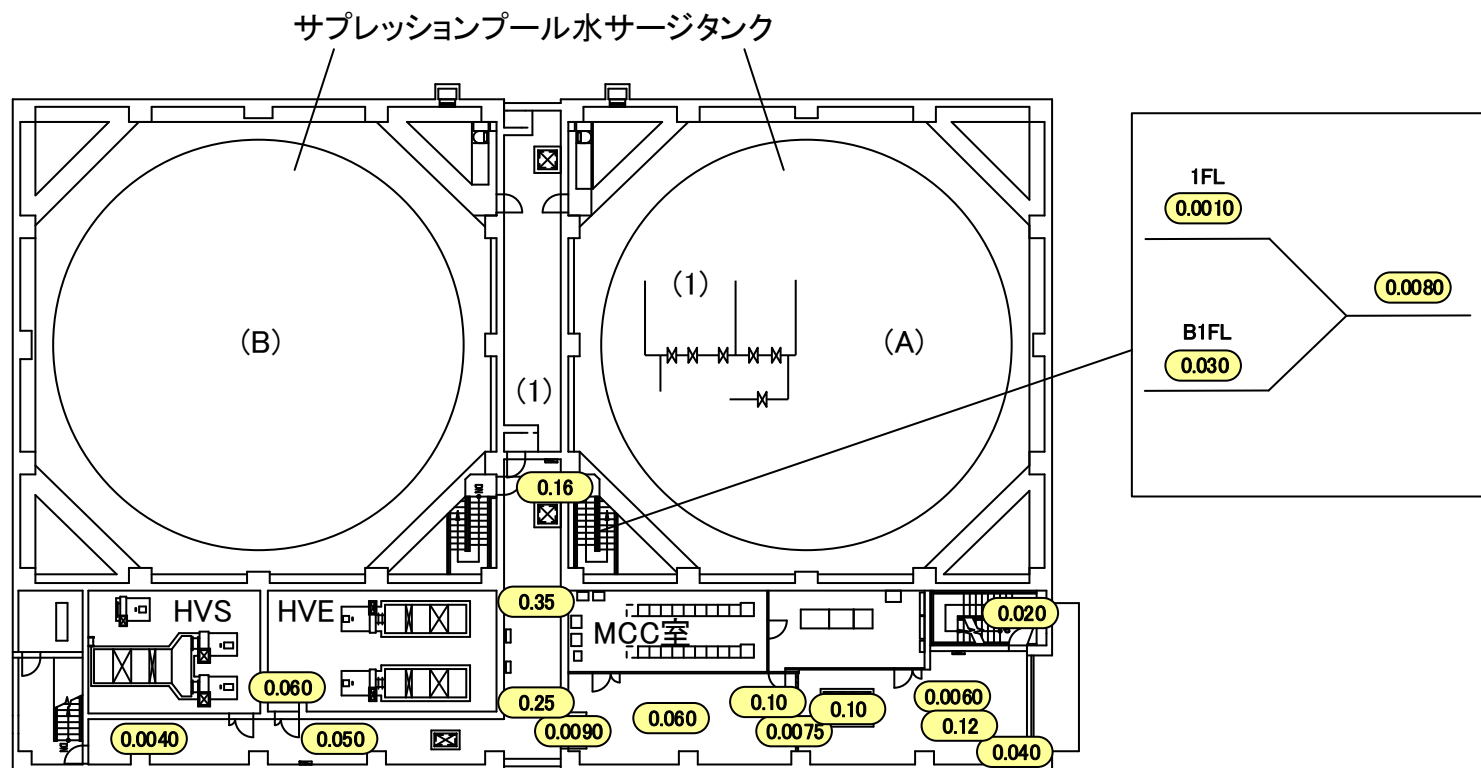

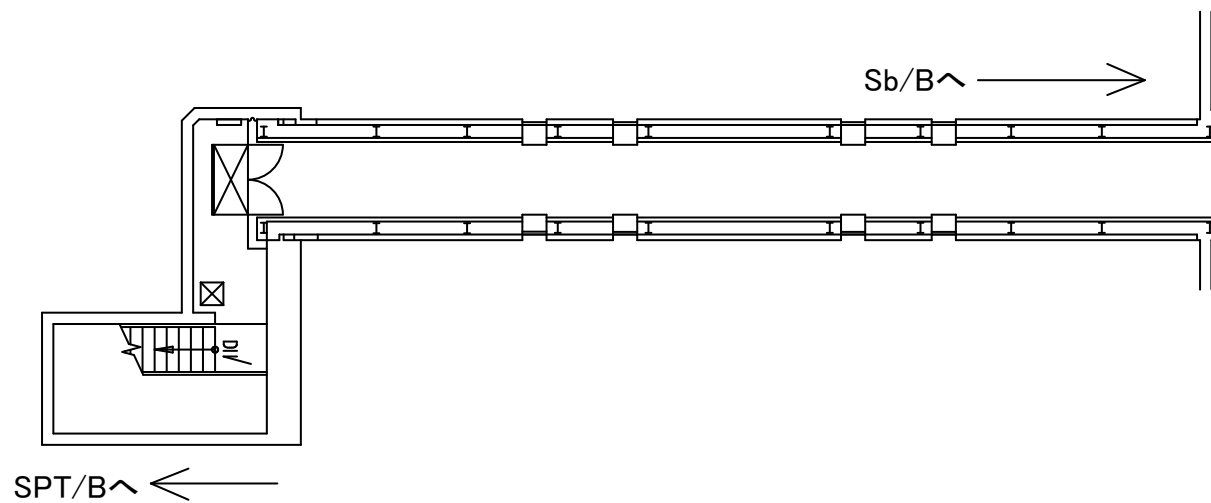

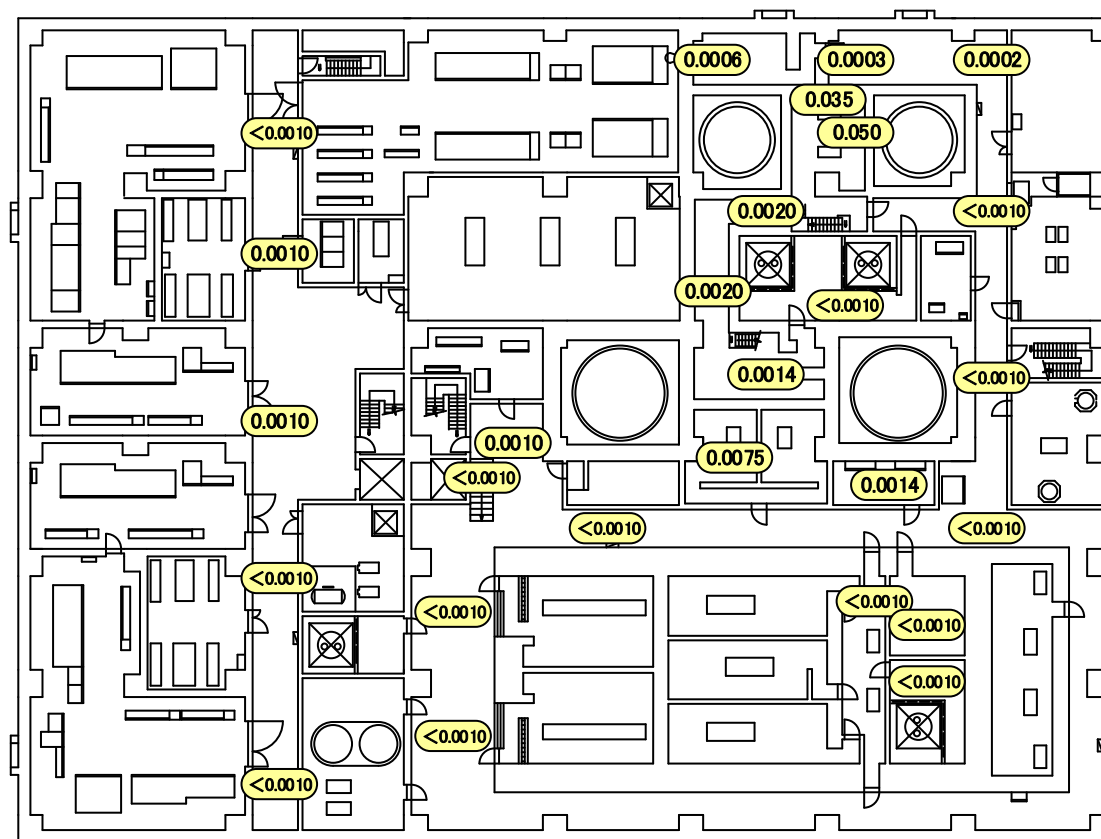

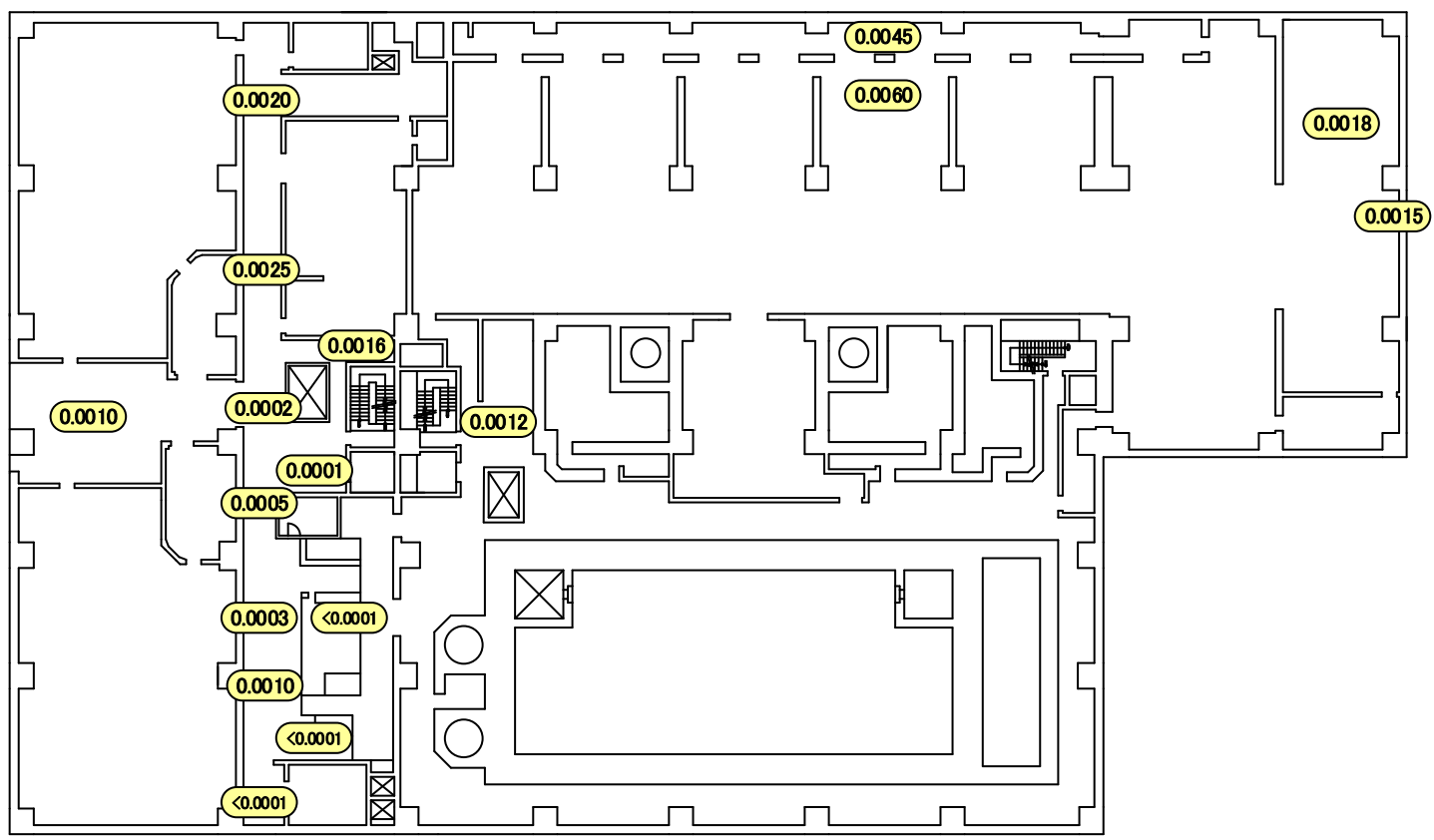

福島第一 原子力発電所

図面名称:

集中環境施設 運用補助共用施設 2階

[単位: mSv/h]

