

2017年9月 4日
東京電力ホールディングス株式会社

建屋内の空間線量率について

データ採取期間

- ・ 2号機 : 2017年6月1日～2017年6月30日

福島第一 原子力発電所

図面名称:

2号機 原子炉建屋 中地下1階

[単位: mSv/h]

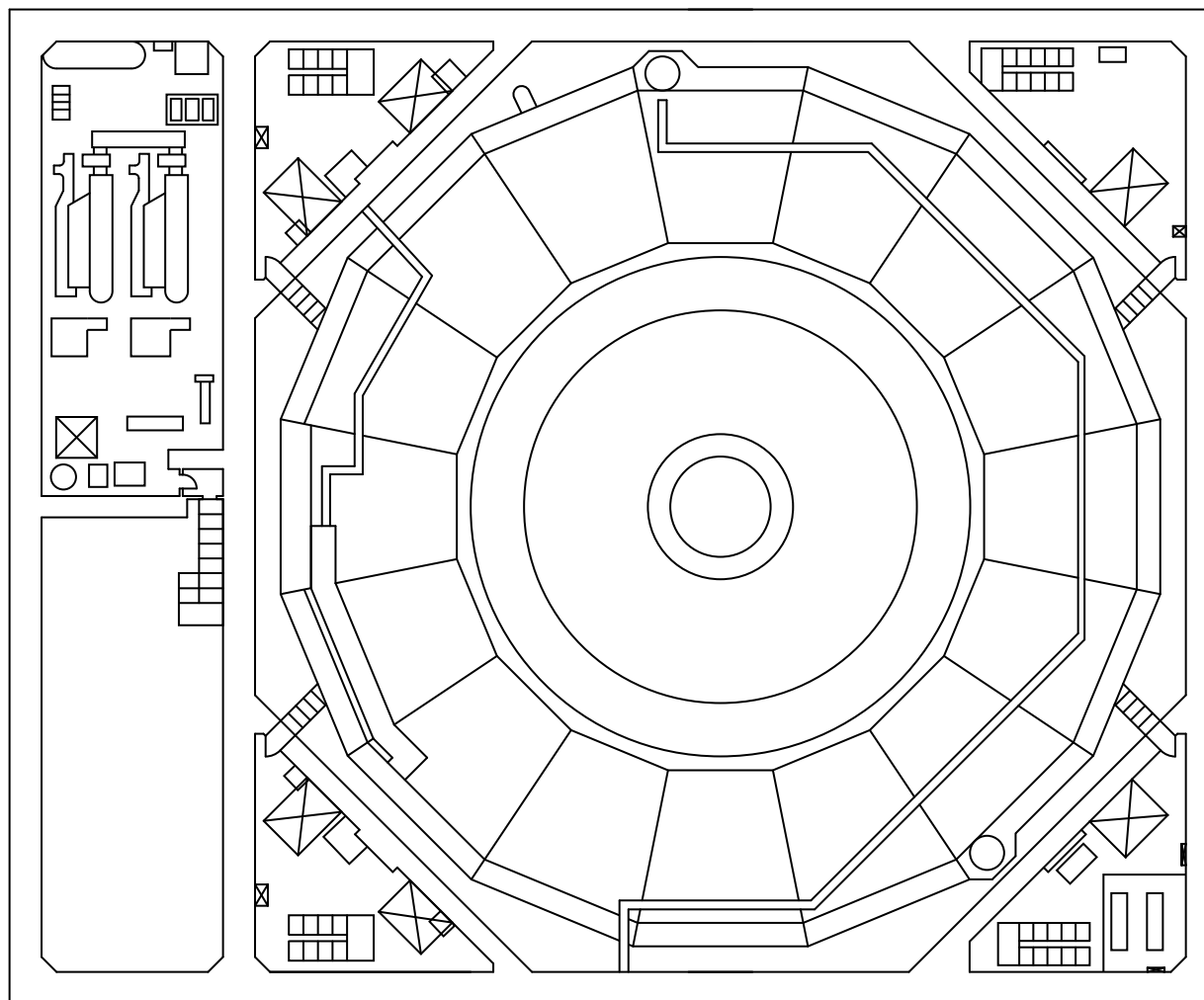

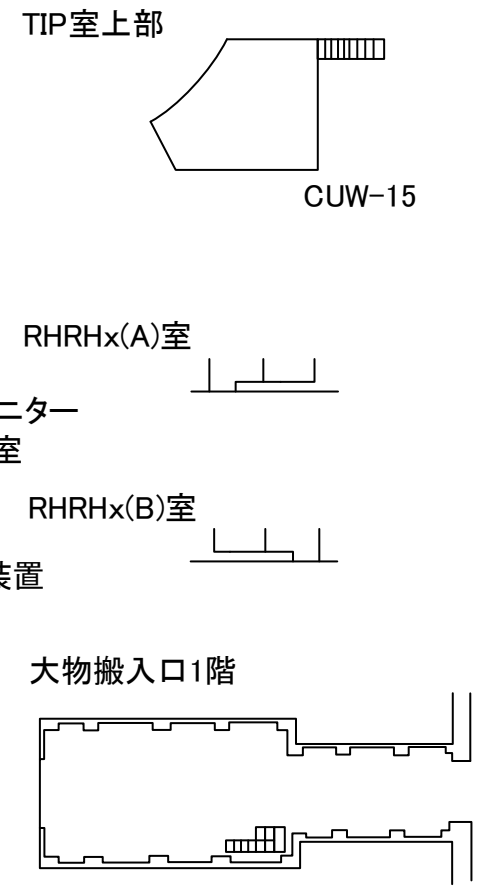
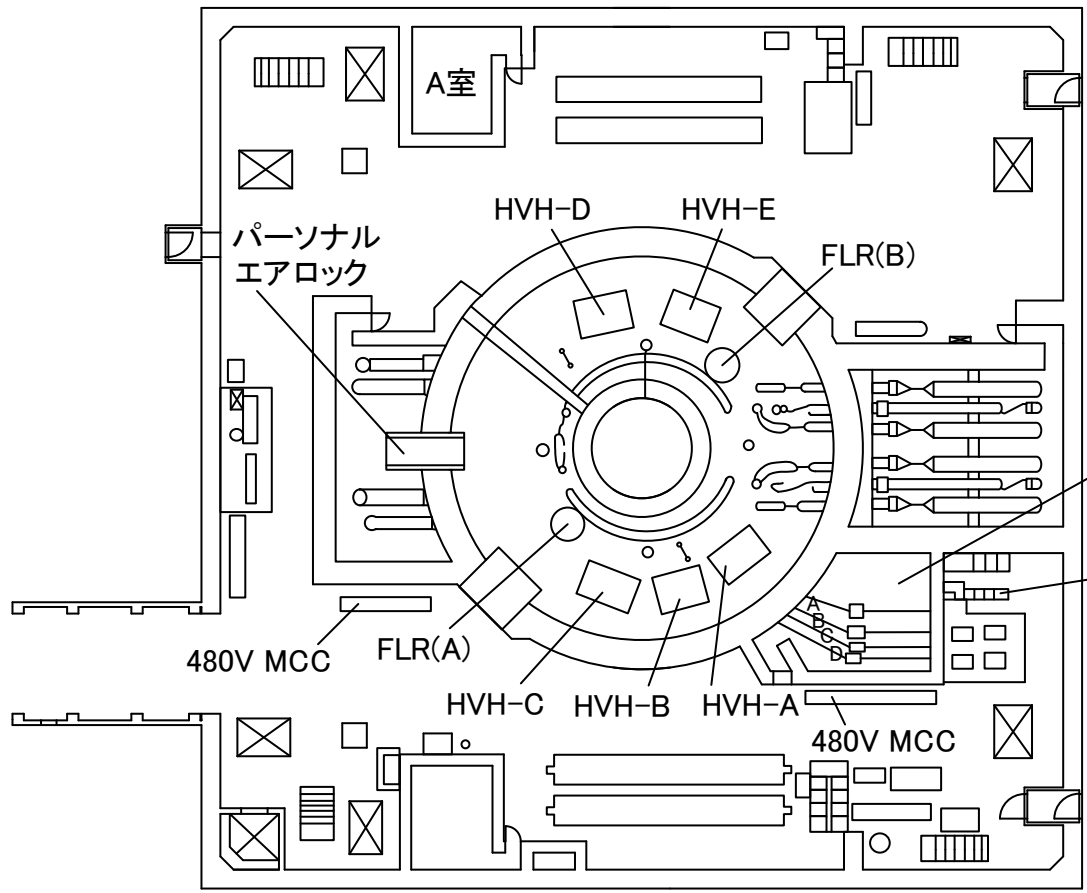

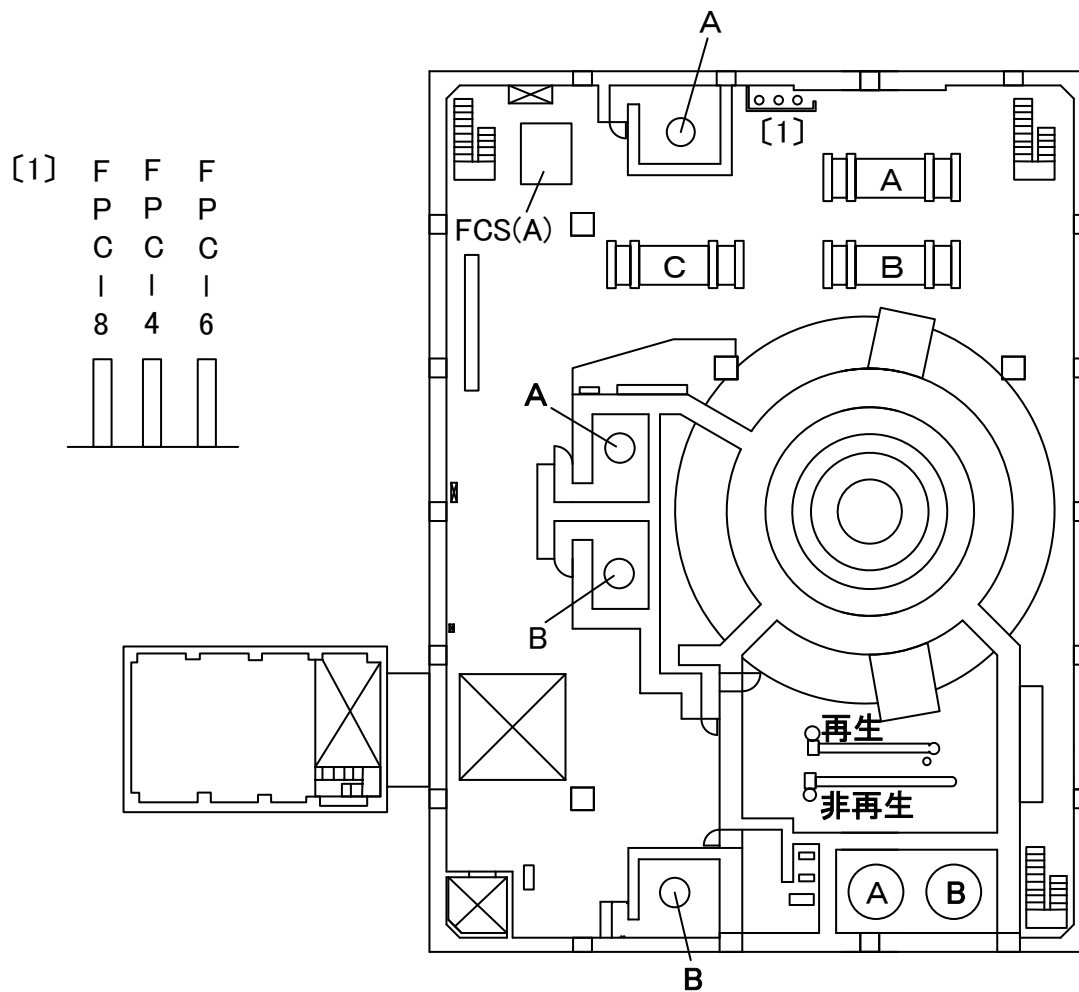

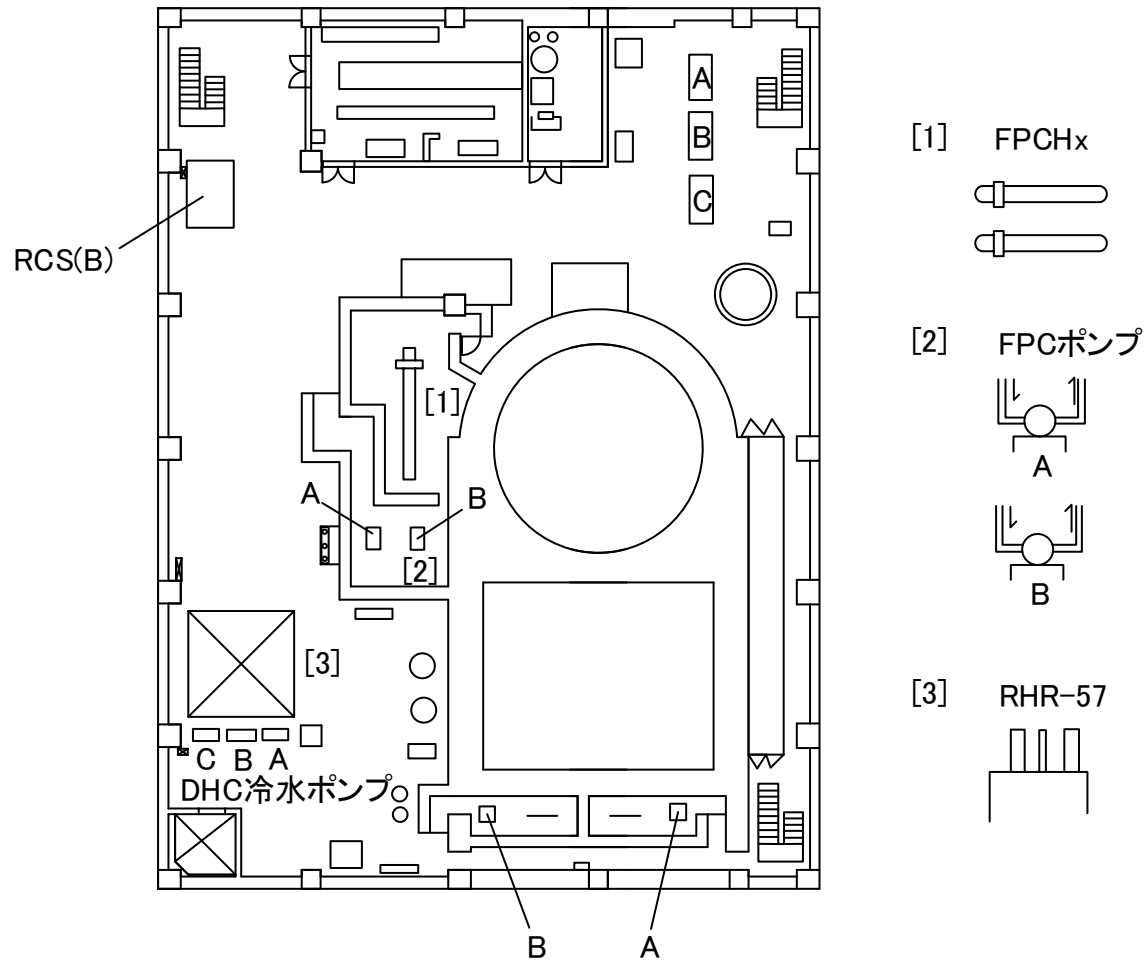

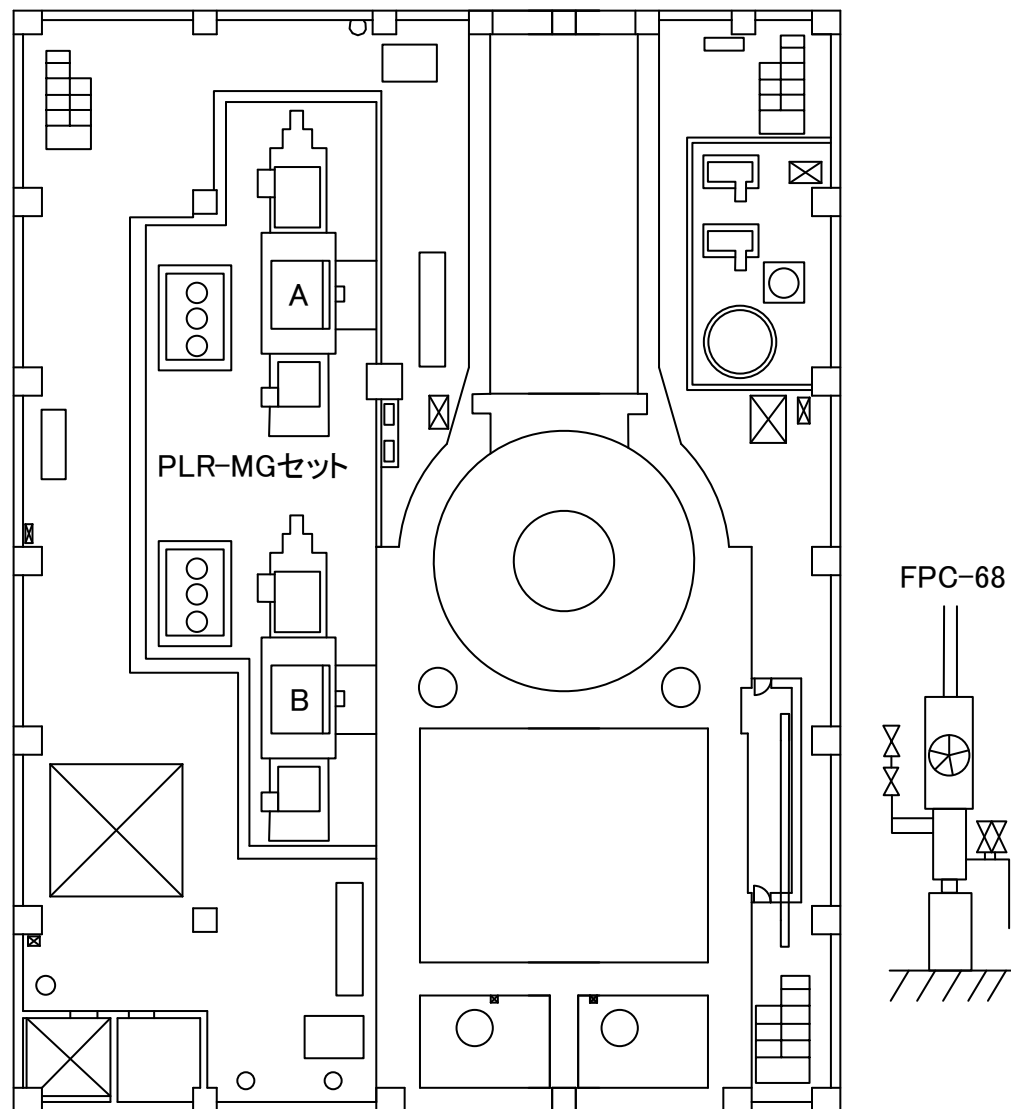

福島第一 原子力発電所

図面名称:

2号機 原子炉建屋 5階

[単位: mSv/h]

