

2016年2月29日
東京電力株式会社

建屋内の空間線量率について

データ採取期間

- ・ 2号機 : 2015年12月1日～2015年12月31日

福島第一 原子力発電所

図面名称:

2号機 原子炉建屋 中地下1階

[単位: mSv/h]

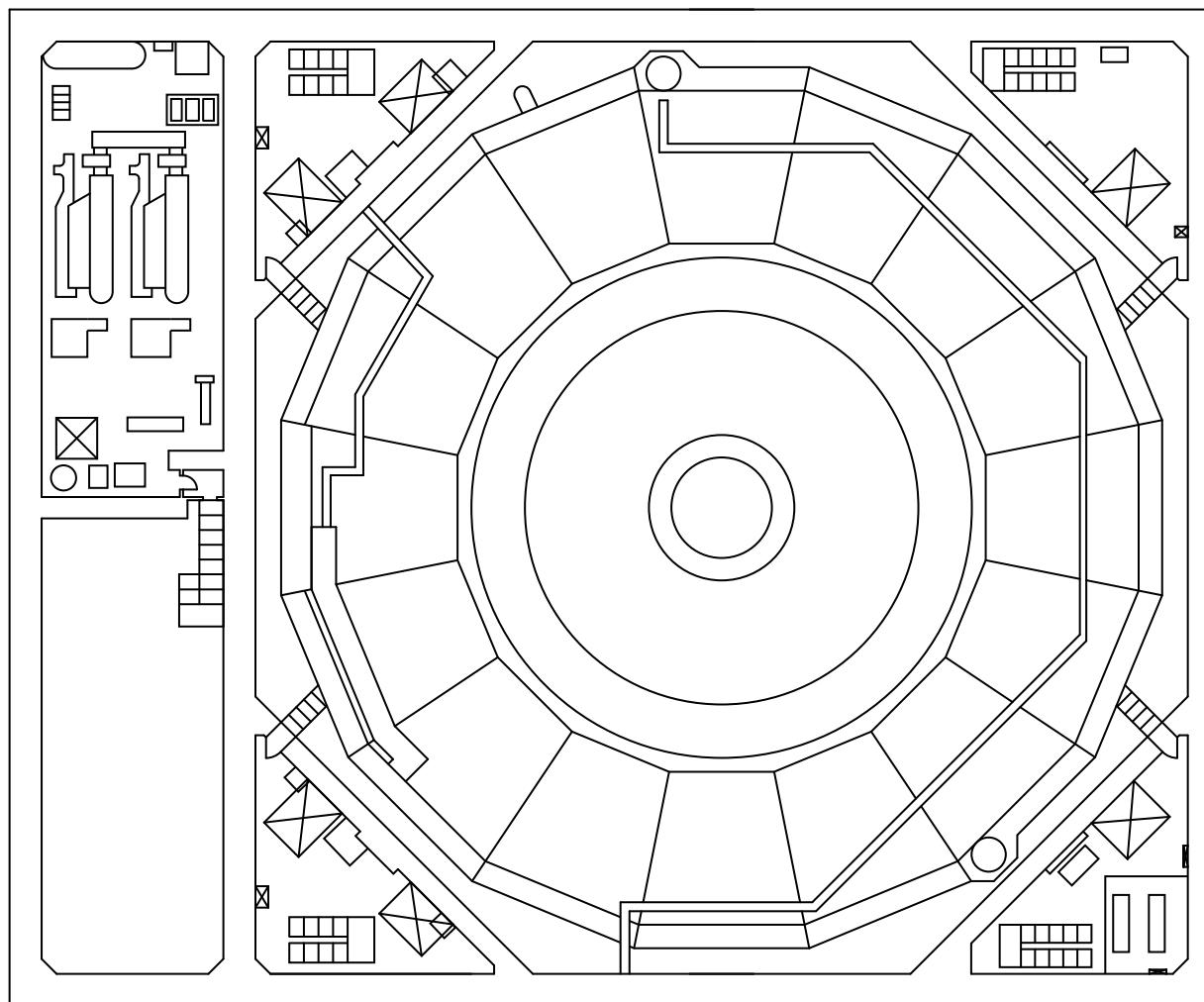

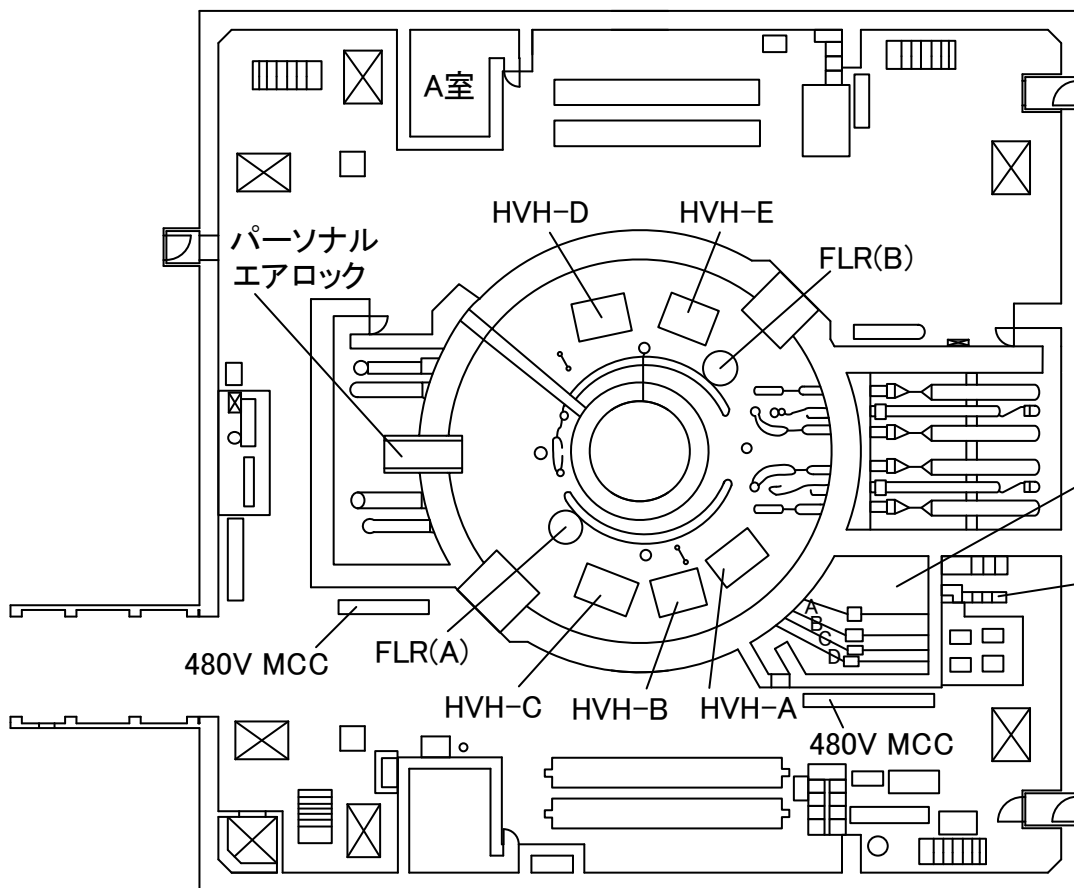

TIP室上部

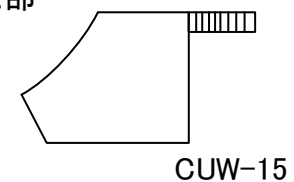

RHRx(A)室



中性子モニター装置室

RHRx(B)室

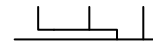

TIP駆動装置

大物搬入口1階

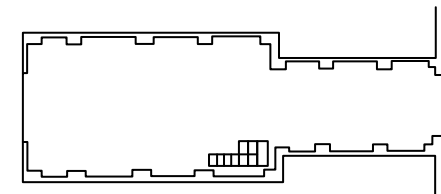

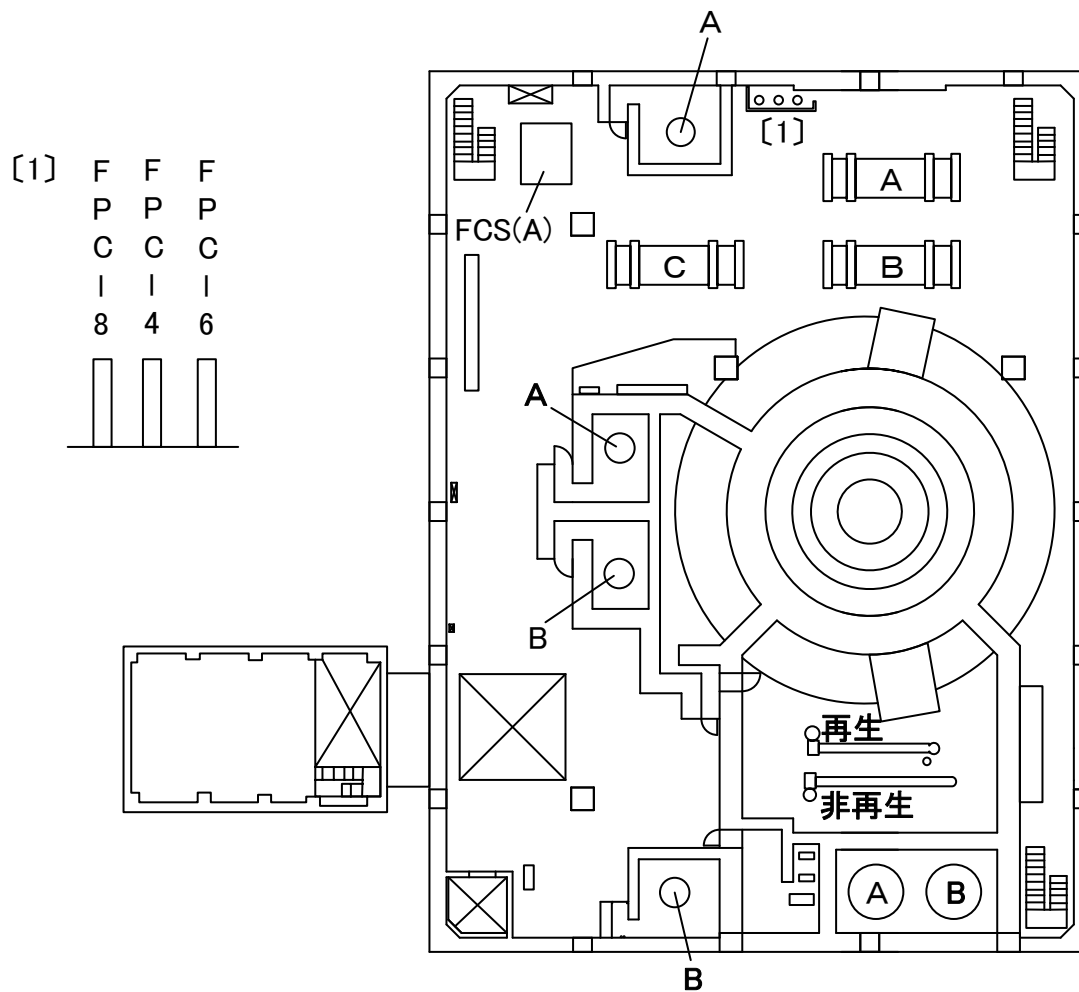

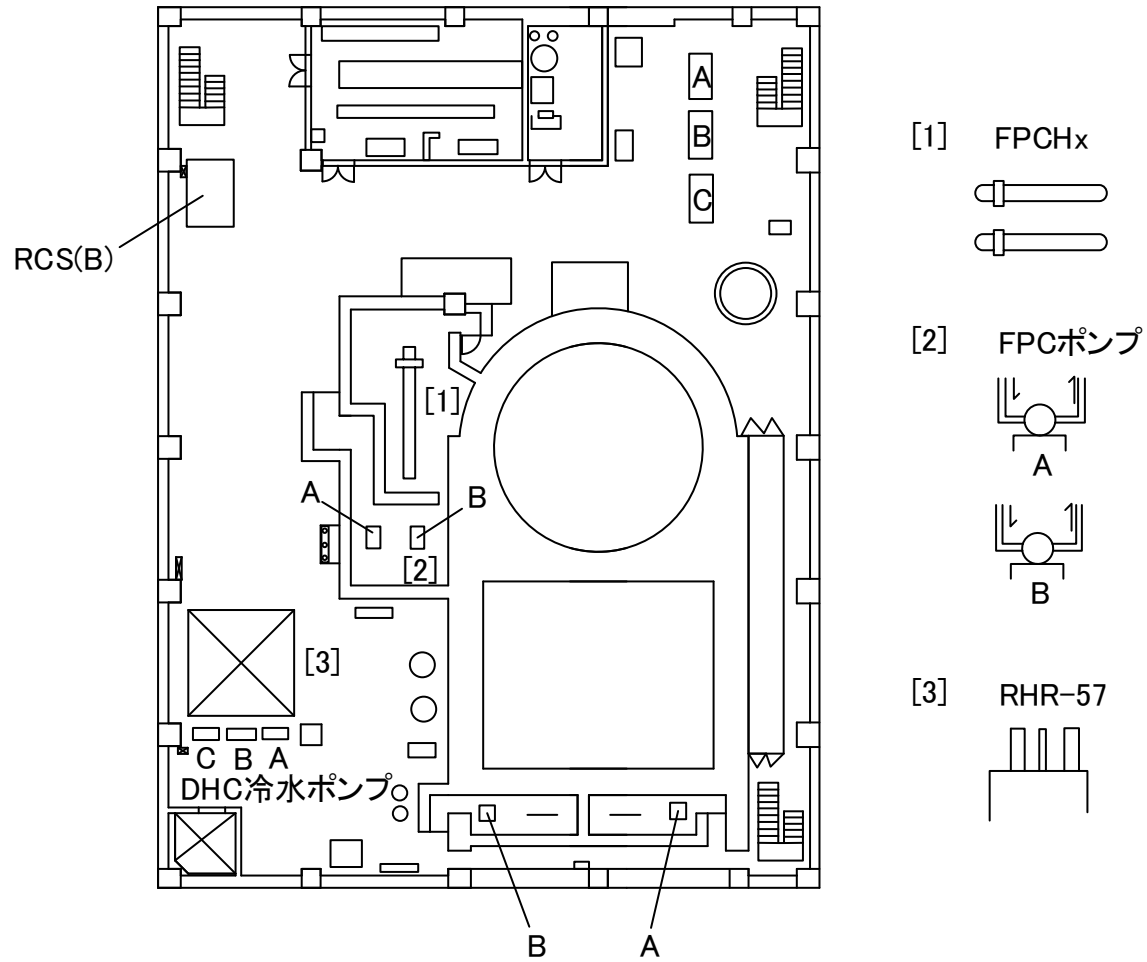

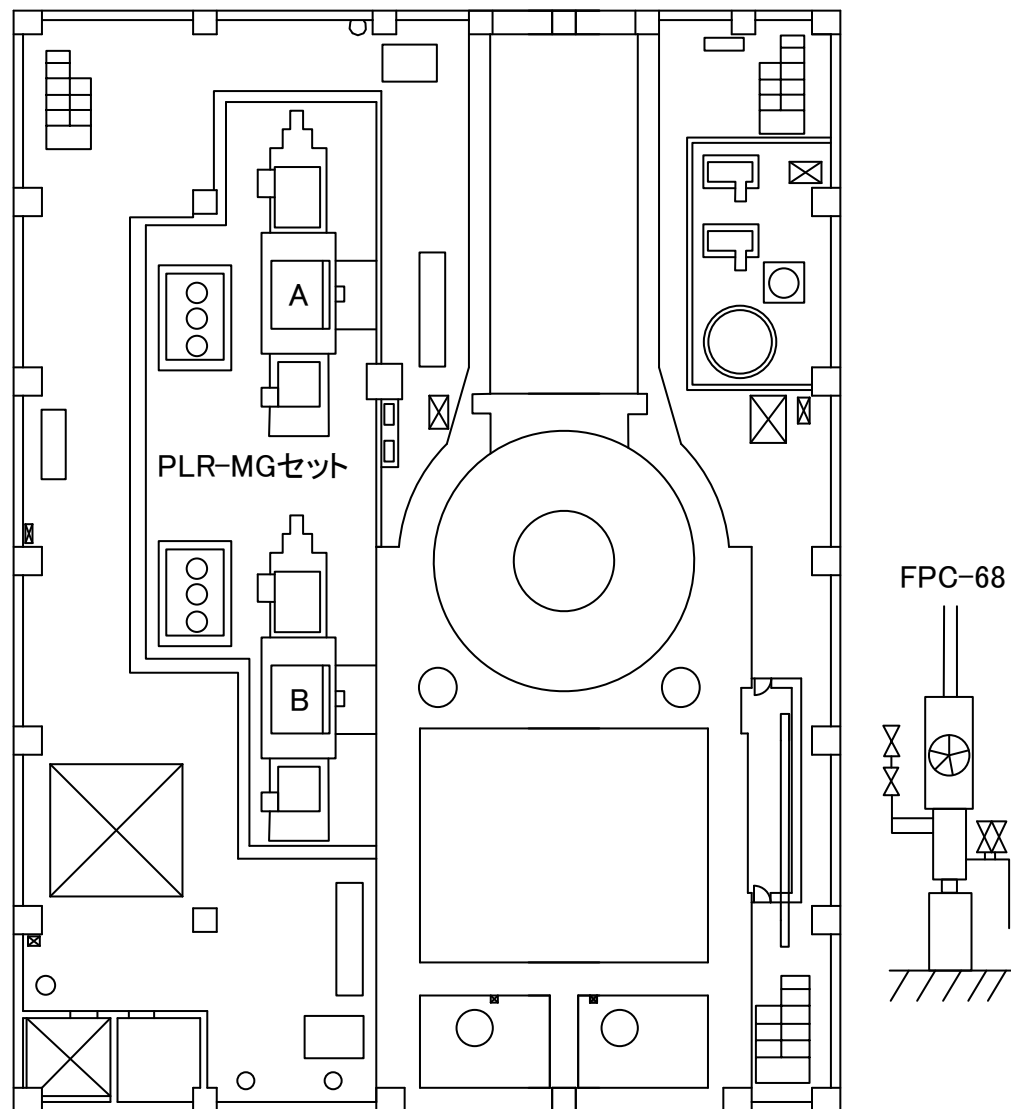

福島第一 原子力発電所

図面名称:

2号機 原子炉建屋 5階

[単位: mSv/h]

