

2015年11月30日  
東京電力株式会社

# 建屋内の空間線量率について

## データ採取期間

- ・1号機:2015年4月1日～2015年9月30日

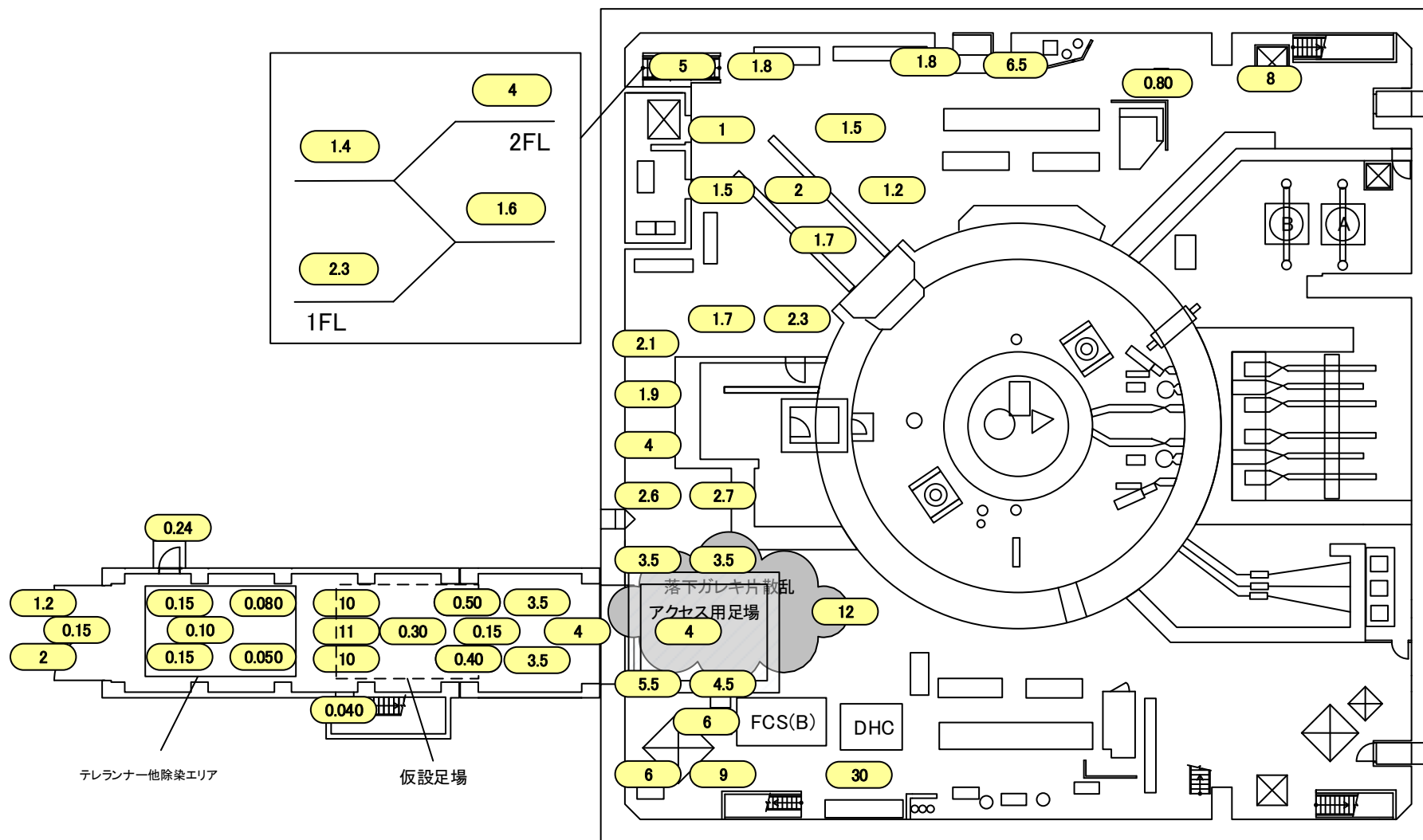

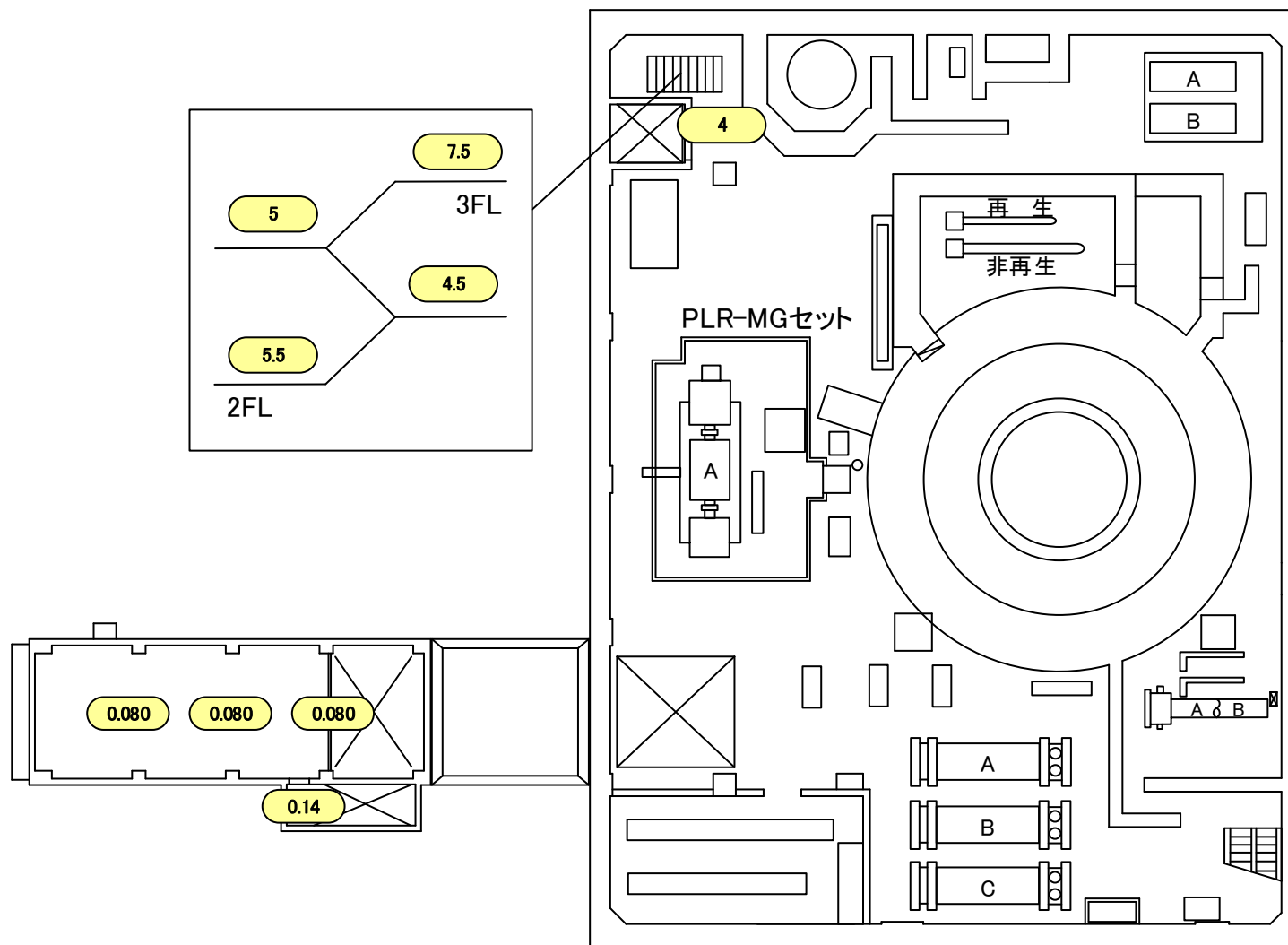

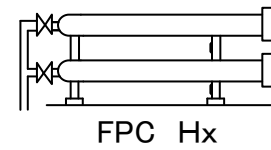
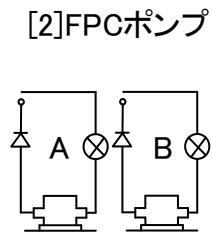
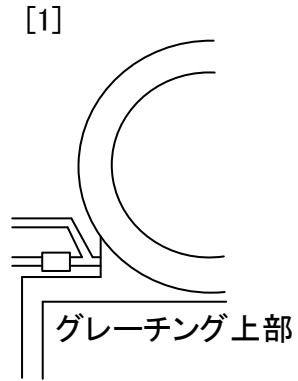
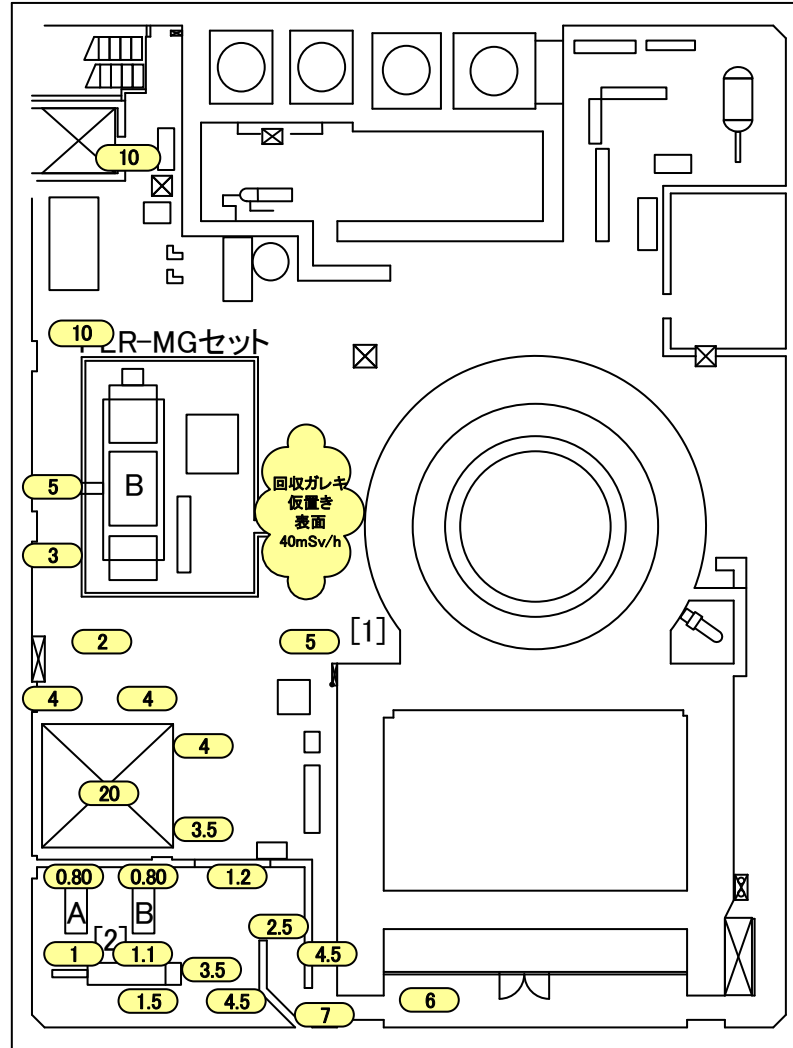

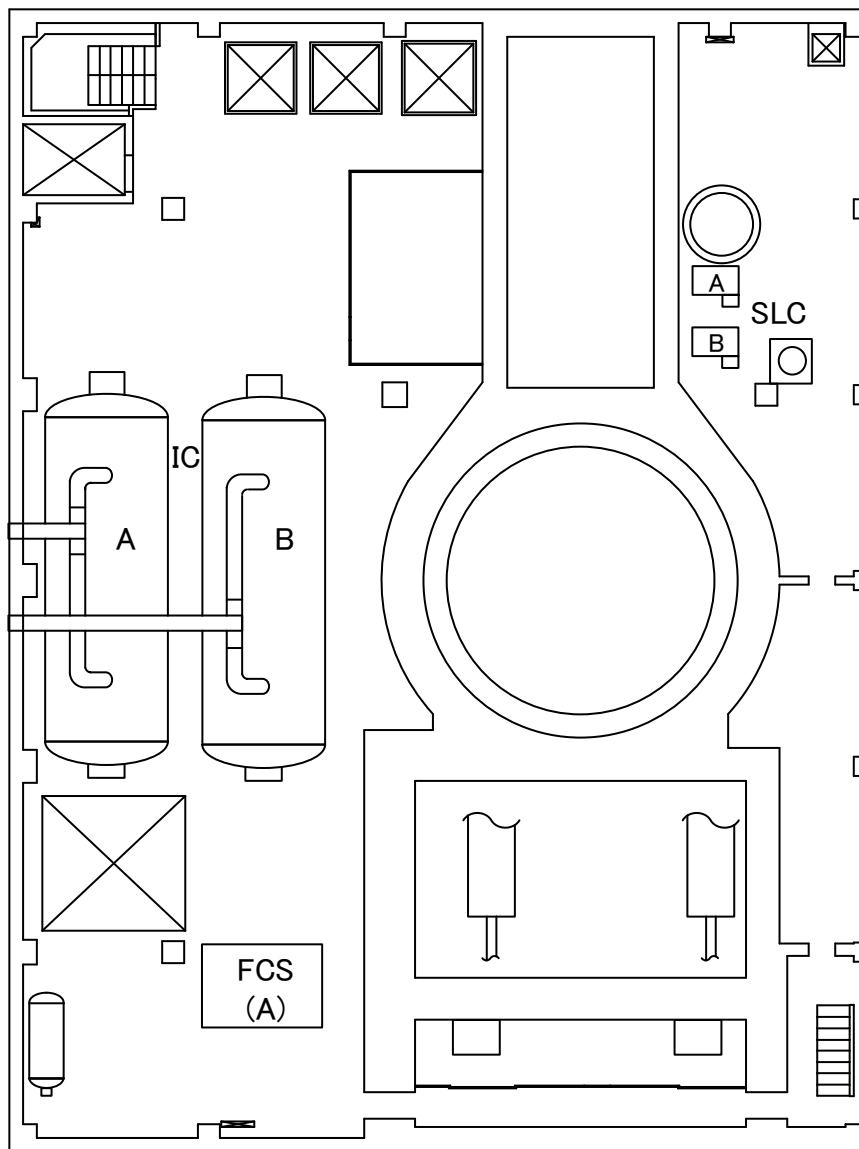

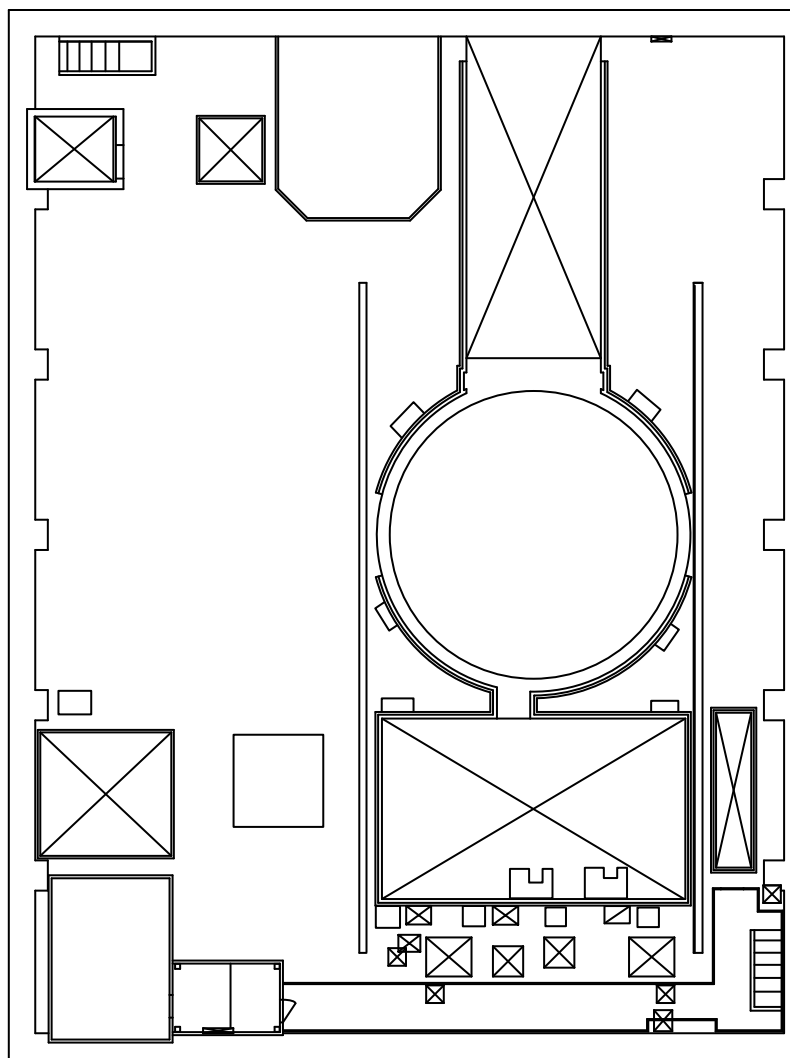

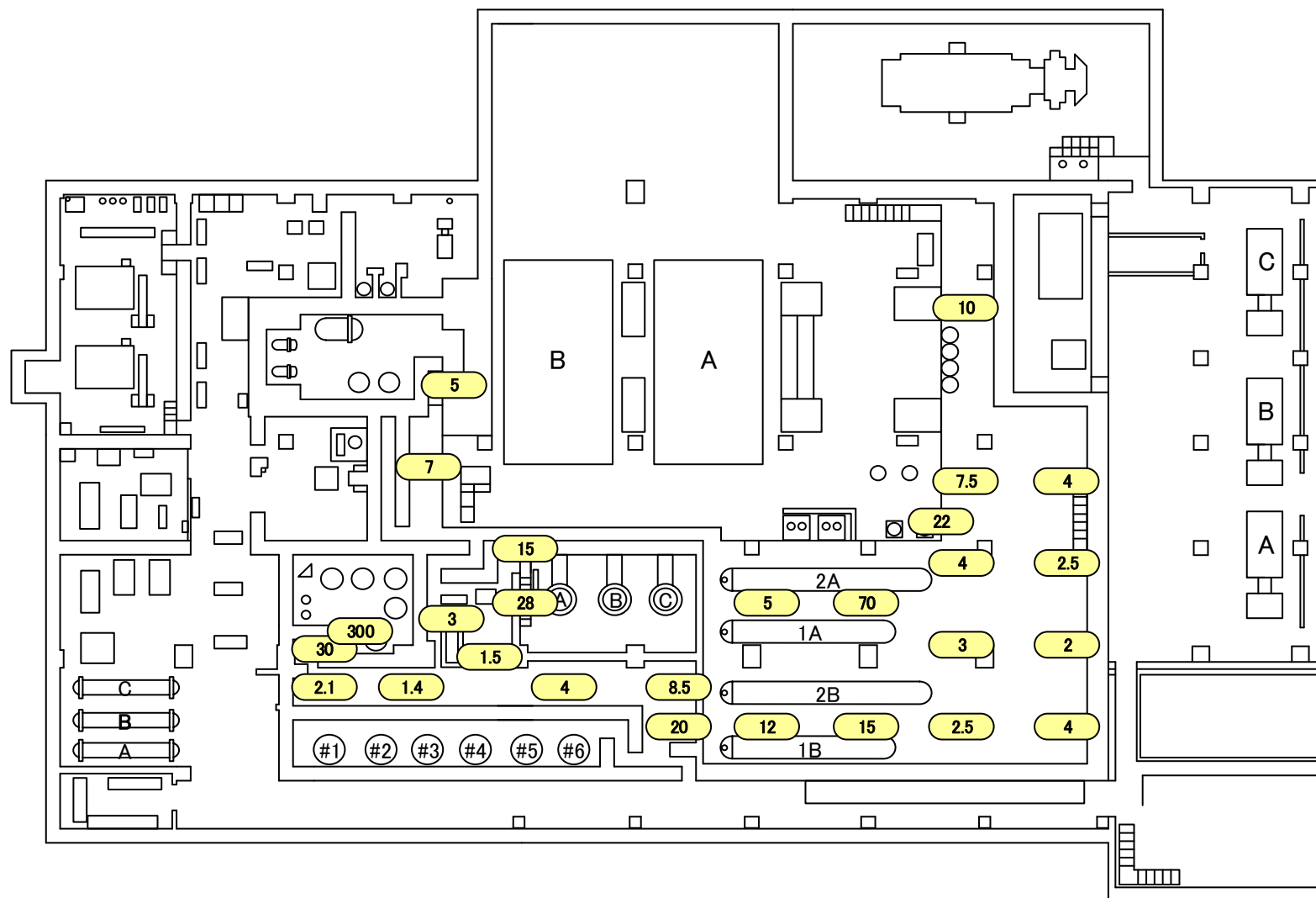

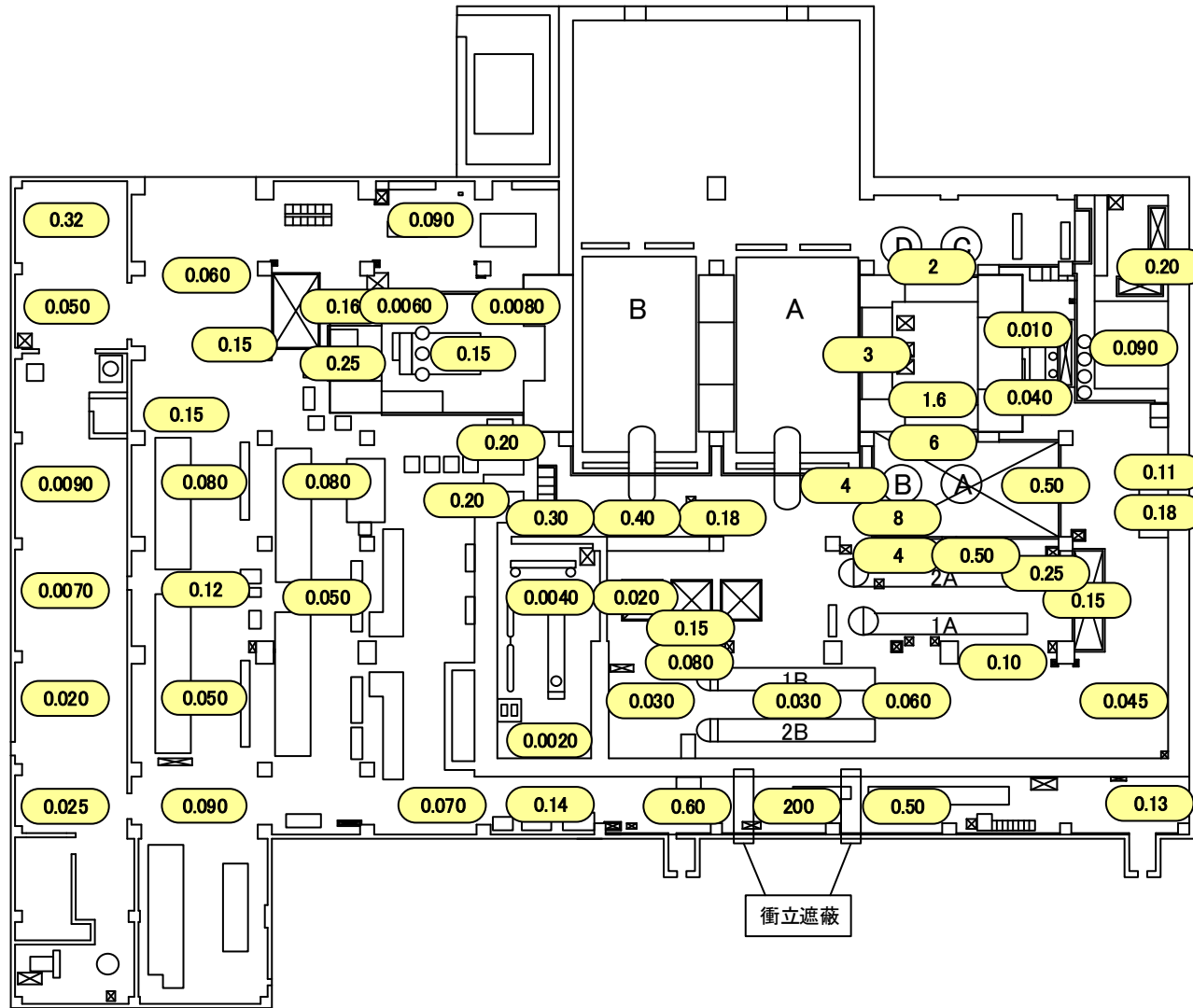



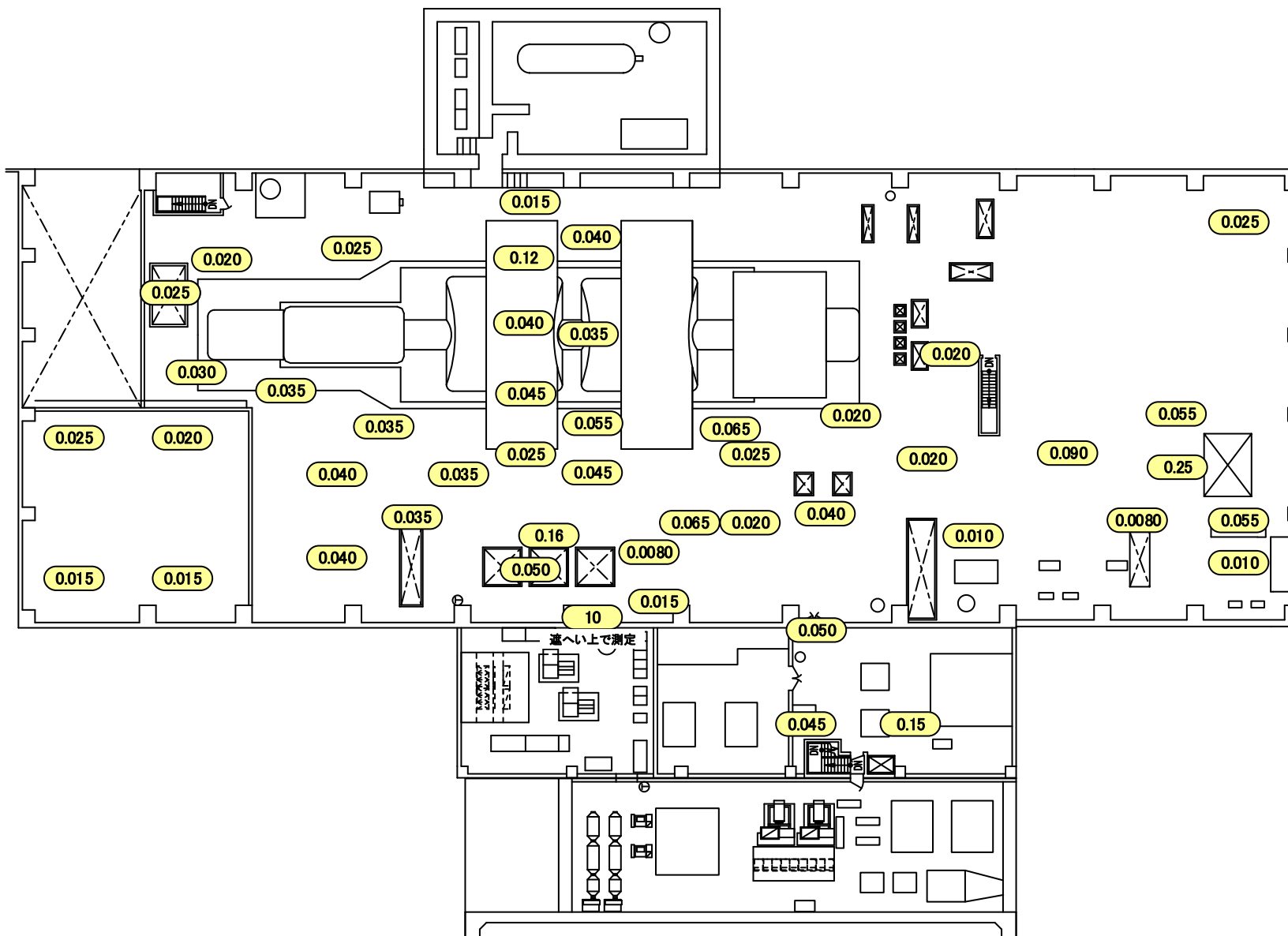

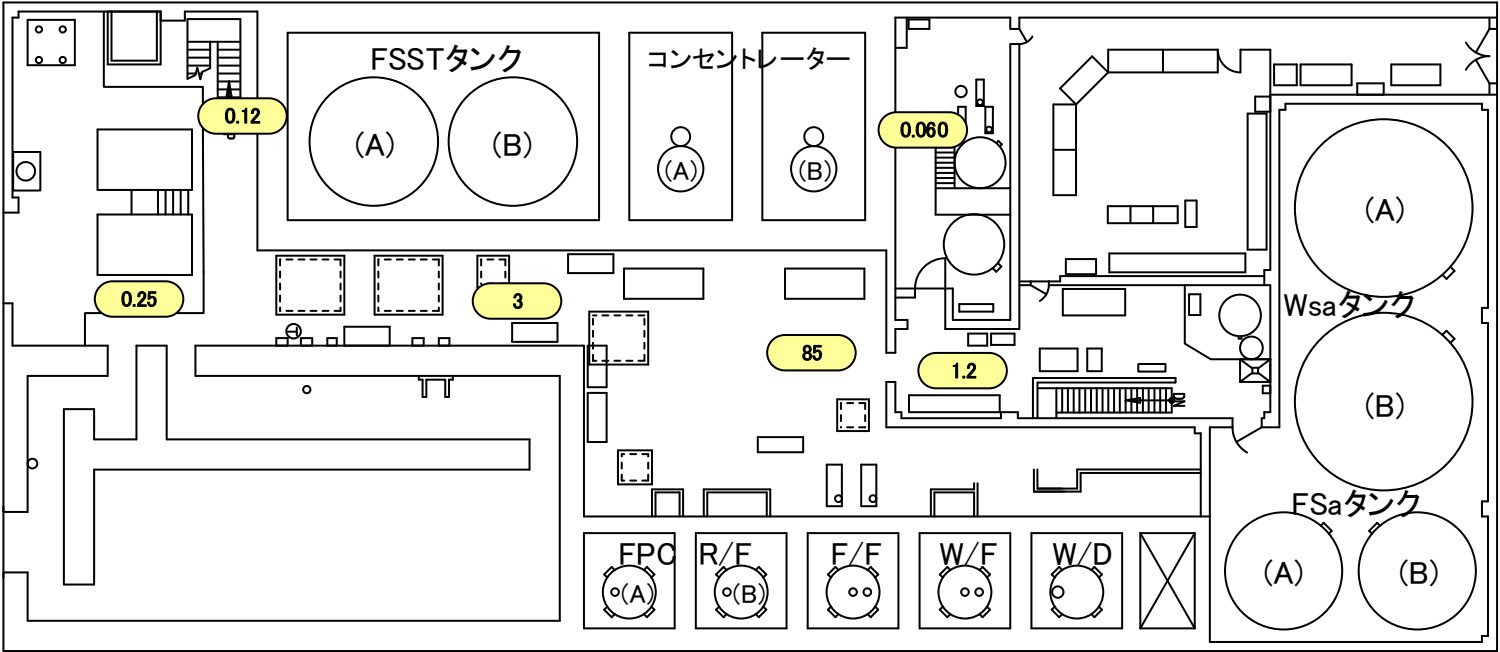

福島第一 原子力発電所	図面名称: 2号機 廃棄物処理建屋 1階 1, 2号機 ドラム缶搬出口	[ 単位: mSv/h ]
-------------	--	---------------

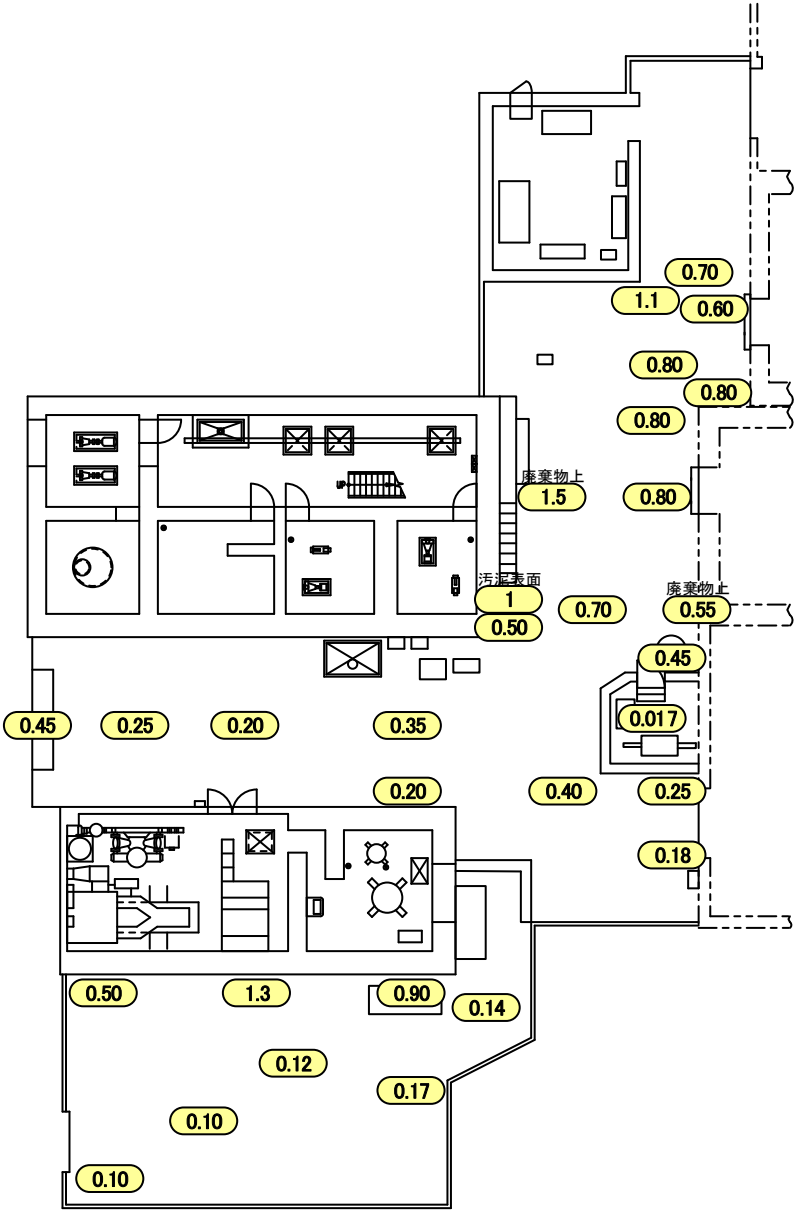

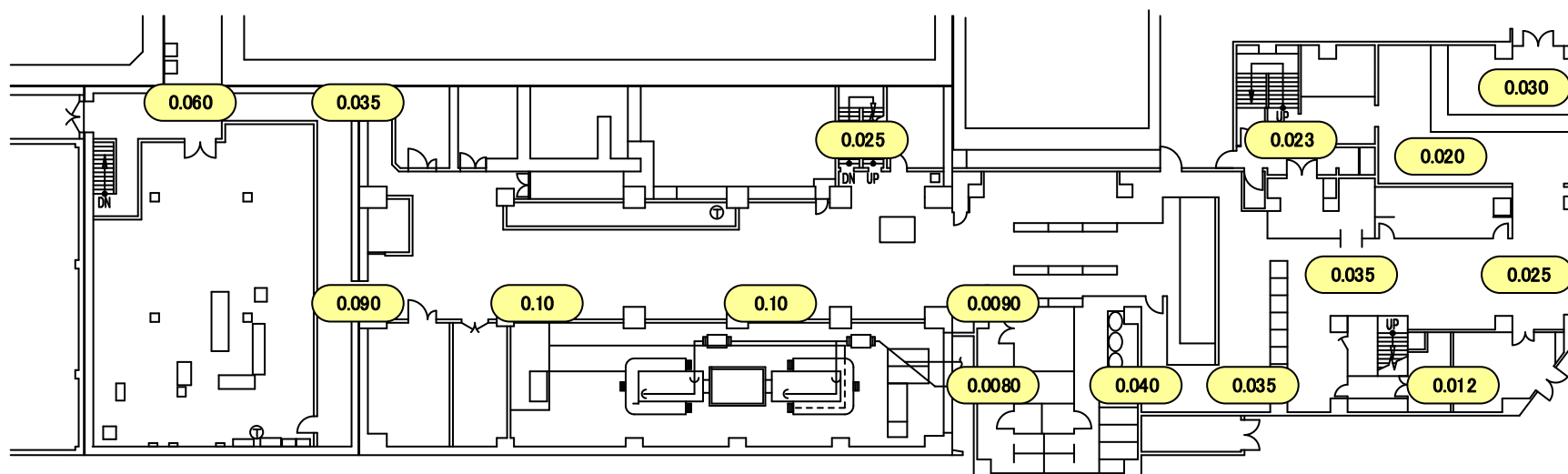

福島第一 原子力発電所

図面名称: 1・2号機 サービス建屋 2階

[ 単位: mSv/h ]

