

送電用表示札類仕様書

平成13年 4月

東京電力株式会社

目次

【合成樹脂編】

1. 適用範囲	-----	1
2. 開閉所（塔）線名札	-----	1
3. 上部回線表示札	-----	2
4. センス札	-----	4
5. 停止作業用タブレット	-----	5
6. 立入禁止表示札	-----	9
7. ベランダ・屋上注意札	-----	10
8. 公衆災害防止注意札	-----	11

付図 1 開閉所（塔）線名札	-----	14
付図 2 上部回線表示札（大）	-----	16
付図 2 上部回線表示札（中）	-----	16
付図 2 上部回線表示札（小）	-----	16
付図 3 センス札	-----	17
付図 4 タブレット・タブレットハンガー	-----	18
付図 5 立入禁止表示札	-----	32
付図 6 ベランダ・屋上注意札	-----	33
付図 7 クレーン注意札A型（大）	-----	34
付図 7 クレーン注意札A型（小）	-----	34
付図 8 クレーン注意札B型（大）	-----	35
付図 8 クレーン注意札B型（小）	-----	35
付図 9 クレーン注意札C型（大）	-----	36
付図 9 クレーン注意札C型（小）	-----	36
付図 10 遊戯用接近注意札（大）	-----	37
付図 11 建造物接近注意札（大）	-----	38
付図 12 魚釣り注意札	-----	39
付図 13 昆虫採集注意札	-----	40
付図 14 穴キャップの詳細図	-----	41

【アルミニウム編】

1. 適用範囲	4 2
2. 種類	4 2
3. 形状および寸法	4 2
4. 取付方法	4 2
5. 材料	4 3
6. 性能	4 4
7. 外観	4 4
8. 試験方法	4 4

付図 1 5 一般用番号札	5 0
付図 1 6 ヘリコプター巡視用番号札	5 1
付図 1 7 線名札	5 2
付図 1 8 ヘリコプター巡視用安全標示札	5 3
付図 1 8 - 1 ヘリコプター巡視用安全標示札	5 4
付図 1 9 昇塔防止札	5 5
付図 2 0 柵内立入禁止注意札	5 6
付図 2 1 建造物接近注意札 (小)	5 7
付図 2 2 伐採注意札	5 8
付図 2 3 遊戯用接近注意札 (小)	5 9
付図 2 4 クレーン注意札 (特小)	6 0
付図 2 5 索道注意札	6 1
付図 2 6 駐車禁止札	6 2
付図 2 7 鉄塔敷地周辺汚損防止注意札	6 3
付図 2 8 大型番号札	6 4
付図 2 9 活線昇塔禁止札	6 5
付図 3 0 昇降口指定札	6 6
付図 3 1 建替札	6 7
付図 3 2 下部回線表示札	6 8
付図 3 3 ヘリコプター番号札取付金具	6 9
付図 3 4 アルミ製標示札防護柵取付補助金具	7 0

送電用標示札類仕様書新旧対比表

区分	現行仕様	新仕様
アルミ化	線名札（鉄塔用）	線名札（鉄塔用）
	開閉所（塔）線名札	開閉所（塔）線名札
	センス札	センス札
削除	上部回線表示札 L型	
削除	上部回線表示札 平型	
削除	下部回線表示札 平型	
新規		上部回線表示札（大）（中）（小）
新規・アルミ化		下部回線表示札（大）（中）（小）
	タブレット・タブレットハンガー	タブレット・タブレットハンガー
アルミ化	一般用番号札	一般用番号札
アルミ化	大型番号札	大型番号札
アルミ化	ヘリコプター巡視用番号札	ヘリコプター巡視用番号札
アルミ化	ヘリコプター巡視用安全標示札	ヘリコプター巡視用安全標示札
アルミ化	活線昇塔禁止札	活線昇塔禁止札
	立入禁止表示札	立入禁止表示札
アルミ化	昇降口指定札	昇降口指定札
アルミ化	建替札	建替札
アルミ化	昇塔防止札（鉄塔用）（木柱用）	昇塔防止札（鉄塔用）（木柱用）
アルミ化	柵内立入禁止注意札	柵内立入禁止注意札
アルミ化	鉄塔敷地周辺汚損防止注意札	鉄塔敷地周辺汚損防止注意札
	クレーン注意札 A型（大）（小）	クレーン注意札 A型（大）（小）
新規・アルミ化		クレーン注意札 A型（特小）
	クレーン注意札 B型（大）（小）	クレーン注意札 B型（大）（小）
新規・アルミ化		クレーン注意札 B型（特小）
新規		クレーン注意札 C型（大）（小）
	建造物接近注意札（大）	建造物接近注意札（大）
新規		建造物接近注意札（小）
	遊戯用接近注意札（大）（小）	遊戯用接近注意札（大）（小）
削除	魚釣り注意札（絵入り）	
削除	魚釣り注意札（文字入り）	
新規		魚釣り注意札
	伐採注意札（鉄塔用）	伐採注意札（鉄塔用）
新規・アルミ化		伐採注意札（木柱用）
新規・アルミ化		索道注意札
新規・アルミ化		駐車禁止札
新規		昆虫採集注意札
新規		ベランダ・屋上注意札

標示札類単価契約品目変更一覧

区分	現行単価契約品	平成12年度単価契約品
アルミ化	線名札（鉄塔用）	線名札（鉄塔用）
	開閉所（塔）線名札	開閉所（塔）線名札
	センス札	センス札
削除	上部回線表示札 L型	
削除	上部回線表示札 平型	
削除	下部回線表示札 平型	
新規・塩ビ		上部回線表示札（大）（中）（小）
新規・アルミ化		下部回線表示札（大）（中）（小）
	タブレット・タブレットハンガー	タブレット・タブレットハンガー
アルミ化	一般用番号札	一般用番号札
アルミ化	大型番号札	大型番号札
アルミ化	ヘリコプター巡視用番号札	ヘリコプター巡視用番号札
アルミ化	ヘリコプター巡視用安全標示札	ヘリコプター巡視用安全標示札
アルミ化	活線昇塔禁止札	活線昇塔禁止札
	立入禁止表示札	立入禁止表示札
アルミ化	昇降口指定札	昇降口指定札
アルミ化	建替札	建替札
アルミ化	昇塔防止札（鉄塔用）（木柱用）	昇塔防止札（鉄塔用）（木柱用）
アルミ化	柵内立入禁止注意札	柵内立入禁止注意札
アルミ化	鉄塔敷地周辺汚損防止注意札	鉄塔敷地周辺汚損防止注意札
	クレーン注意札 A型（大）（小）	クレーン注意札 A型（大）（小）
アルミ化		クレーン注意札 A型（特小）
	クレーン注意札 B型（大）（小）	クレーン注意札 B型（大）（小）
アルミ化		クレーン注意札 B型（特小）
	クレーン注意札 C型（大）（小）	クレーン注意札 C型（大）（小）
	建造物接近注意札（大）	建造物接近注意札（大）
	建造物接近注意札（小）	建造物接近注意札（小）
	遊戯用接近注意札（大）（小）	遊戯用接近注意札（大）（小）
削除	魚釣り注意札（絵入り）	
削除	魚釣り注意札（文字入り）	
新規・塩ビ		魚釣り注意札
アルミ化	伐採注意札（鉄塔用）	伐採注意札（鉄塔用）
アルミ化	伐採注意札（木柱用）	伐採注意札（木柱用）
アルミ化		索道注意札
アルミ化		駐車禁止札
新規・塩ビ		昆虫採集注意札
新規・塩ビ		ベランダ・屋上注意札

【合成樹脂編】

1. 適用範囲

この仕様書は、架空送電線路に使用する合成樹脂製の標示札類について規定するものである。

2. 開閉所（塔）用線名札

(1) 形状及び寸法
付図による。

(2) 材質

開閉所（塔）用線名札の材質は、良質で耐久性のある厚さ 5mm の硬質の合成樹脂板を用いて、仕上げは良好で、かつ難燃性であり、きず、ひび、はがれ、汚れなど実用上有害な欠点があってはならない。

(3) 色彩

開閉所（塔）用線名札の色彩は、下表による。

色名	基準の色
白	マンセル記号 N-9.5
黒	〃 N-1.5

(4) 性能

線名札は取付場所（周囲温度 40℃～20℃）で長い間の使用により、退色、不鮮明、その他支障が生ずるものであってはならない。

(5) 検査

- ① 中央部に直径 36mm、重さ 190g の鋼球を 300mm の高さより落下させた場合、われ、はがれその他有害な欠点を生じてはならない。
- ② 試験片を幅 25mm、長さ 120mm とした試験片の長さの方向一端を幅 10mm で支持し、60℃±2℃の空気槽中に 2 時間水平に保持し、その先端の降下は 10mm 以内でなければならない。

(6) 表示

記載文字例は、付表のとおりとする。

3. 上部回線表示札

(1) 形状及び寸法
付図による。

(2) 材質

回線表示札の材質は、良質で耐久性のある硬質の合成樹脂板を標準とし、焼付け、ねりこみ、はりつけ又は印刷により所定の色及び文字を表し、所定の取付孔を設けたものとし、きず、ひび、はがれ、汚れなど実用上有害な欠点があってはならない。

(3) 色彩

- ① 回線表示札の地色は、その回線のタブレットと同色とし、次の 11 色とする。
- ② 回線表示札の字色は、白（地色が白の場合は黒）とする。

色彩	赤	黒	うす青	茶褐	緑	黄	橙	黄緑	桃	青	白
マ 記 ン セ ル 号	5R	N	10B	2.5YR	2.5G	2.5Y	2.5Y R	7.5G Y	7.5RP	5PB	N
	4/13	1.5	6/6	5/5.5	5/6	8/12	6/13	7/6	7/8	4/12	9.5

(4) 性能

回線表示札は、屋外の高所に暴露された状態で長期の使用により退色、不鮮明、その他支障が生じないものであること。

(5) 型式試験

① 一般項目

この試験は同一材質、同一加工法の回線表示札について細密に試験し、その型式の採用の適否を判定するもので、種類別に 2 枚について行い、次の試験のすべてに合格しなければならない。

② 試験項目

(a) 構造検査

回線表示札の形状、色、寸法、表面の状態、取付金具の工作など、構造一般について検査し、この規格に適合しなければならない。

(b) 性能試験

a 測色試験

回線表示札の色彩は色見本と比較して測色したとき、これを満足しなければならない。

b 耐候試験

同一ロットで作った回線表示札を次の条件で、促進耐候試験機（カーボンアークを2灯つけたウエザーメータなど）に660時間かけた場合、実用上有害と認められる表面の白色、色の変化および基板のそりなどの変化があつてはならない。

なお、耐候試験機にかける時間を延長して、表面に変化の現れる時間も測定記録する。

温度指示器が示す温度	58～65℃
清水の噴射時間	102分間隔で18分間
電源の電圧	195V～215V
アークの電圧	120V～145V
アークの電流	14A～17A
供給源の水圧	1～2kg/cm
ノズルの径	約1mm

c 耐衝撃試験

回線表示札の表面を上向きにして鋼製の台の上に固定し、重りを球状の先端を下にして、500mmの高さから塗面の上に5回落とし（重りの落下跡は重なり合わないようにする）室内に1時間置いたのちに、表面被覆層にわれ、はがれがあつてはならない。

（注）重りは重さ300gであつて、その先端に径25.4mmの鋼球、（JIS B1501）をつけたものとする。

なお、重りを落下させる高さを増し、表面被覆層に変化の現れる高さも測定記録する。

d 耐水試験

回線表示札を常温で24時間清水に浸してから取り出し、室内に24時間置いた後に、表面に白化、ふくれ、われ、はがれ、色の変化、つやの変化などがあつてはならない。

e 耐食試験

回線表示札を96時間塩水〔塩化ナトリウム（試薬特級）を3%含む塩水温度約20℃〕に浸してから取り出し、清水で静かに洗い、室内に約2時間おいたのちに、表面に白化、ふくれ、われ、はがれなどがあつてはならない。

f 参考試験

この試験は、当社の指定により参考のため行うもので、表示板の性能をさらに詳細に知るため、この規格に定めてない試験を要求する場合もある。

・耐寒試験 回線表示札を-20℃±1℃の低温箱内に24時間放置したのち、低温箱から取り出し、ただちに耐衝撃試験を行ったとき、表面被覆層にわれ、はがれが生じてはならない。

(6) 受入試験

①一般事項

この試験は受入れに当たり、その可否を決定するために行うもので、次の試験を行う。

②試験項目

(a) 構造試験

(5) ②(a) 項に同じ 受入全数

(b) 測色試験

(5) ②(b) a 項に同じ 受入を種類別、かつ色彩別（上部回線表示札は地色、その他は字色別）に分割し、各々2枚

(7) 標示

①回線標示札には、回線番号を明瞭に表示する。

②表示の文字はゴシック体、数字はアラビア数字とし、表示位置ならびに文字、数字の大きさの標準は付図のとおりとする。

4. センス札

(1) 種類

センス札の種類は、次表のとおりとする。

種類	形状
黒札	正方形
赤札	円形
白札	正三角形

(2) 構造

センス札は、難燃性、不透明なもので、硬質の合成樹脂板、貼付使用に適した塩化ビニルシートまたはこれらと同等品などとする。

(3) 形状及び色彩

センス札の形状は、付図のとおりとする。また、色は、JISZ9101（安全色及び安全標識）に基づくものとする。

(4) 受入検査

① 外観及び構造検査

センス札の形状、表面の状態等について検査し、(1)、(2)及び(3)の各条件に適合しなければならない。

② 測色検査

色見本と比較して測色したとき、これを満足しなければならない。

5. 停止作業用タブレット

(1) 構成

タブレットは次により構成する。

- ・ハンガー（受け札）
- ・タブレット（掛け札）
- ・付属円板及び紐

(2) 種類

タブレットは次の4型35種とする。

- ・A型 11種類（種類番号 A-1～A-11）
- ・B型 2種類（＃ B-1～B-2）
- ・C型 11種類（＃ C-1～C-11）
- ・D型 11種類（＃ D-1～D-11）

(3) 標示

①ハンガーとタブレットには、次の事項を明瞭に表示する。

- ・使用送電線路名称
- ・使用送電線路区間（必要に応じて表示する。）
- ・使用回線番号（回線番号のない場合は表示しない。ループ送電線路において号区番号を表示する。）

②表示の文字はゴシック体、数字はアラビア数字とし、表示位置ならびに文字、数字の大きさの標準は付図のとおりとする。

(4) 性能

①同種のハンガーとタブレットは、円滑容易に嵌合し、かつ嵌合したタブレットは、風などにより容易に脱落しないものであること。

②異種のハンガーとタブレットは、いかなる状態においても嵌合しないものであること。

③ハンガー、タブレット及び付属円板は難燃性で、汚れ、きず、ひびなどがつきにくく、かつ変形、破損しがたいものであること。

④ハンガー、タブレット及び付属円板は、屋外の高所に暴露された状態で長期の使用によっても、退色、不鮮明、その他支障が生じないものであること。

⑤付属円板に永久磁石を取り付ける場合、この永久磁石は長期間強力な磁性を保有し、破損しがたいものであること。

(5) 構造及び材質

① 一般事項

- ・材質は良質で耐久性のある硬質の合成樹脂とする。
- ・接着剤を用いる加工は、行わないものとする。
ただし、付属円板への永久磁石取り付け、あるいはねじ込み等の補強の場合は除く)
- ・地色は焼付、あるいはねりこみ着色とし、単純な塗装による着色は行わないものとする。
- ・表示はすべて彫り込み、白色（地色が白色の場合は黒色）塗料を塗り込む。
- ・タブレット下部穴に、ナイロン製編紐（径2mm、長さ20cm）を輪形に結び、付属円板をつける。

② A型

- ・所定の色彩に着色された合成樹脂を、所定の形状寸法に流し込み加工し、実用上十分な仕上げとする。
- ・形状寸法は、付図のとおりとする。

③ B型

- ・金属板を所定の形状寸法に打ち抜き、実用上十分な仕上げとする。
- ・形状寸法は、付図のとおりとする。

④ C型及びD型

- ・所定の色彩に着色された合成樹脂を、所定の形状寸法に流し込み加工し、実用上十分な仕上げとする。
- ・ハンガーには、腐食、摩耗、変形しがたい金属でつくられた所定の突起を、ねじ込みにより取り付け、さらに接着剤で緩み止めする。
- ・形状寸法は、付図のとおりとする。

⑤ 付属円板

- ・白色に着色された合成樹脂板を所定の形状寸法に打ち抜き、実用上十分な仕上げとする。
なお、必要に応じて付属円板の一面に永久磁石を取り付けることができる。
この場合、永久磁石は容易にはがれない方法で取り付ける。
- ・形状寸法は、付図のとおりとする。

(6) 色彩

タブレット及びハンガーの色彩（地色）は、タブレットの種類ごとに定められた色彩とし、次のとおりとする。

タブレット型	タブレットの種類記号										
	A-1	A-2	A-3	A-4	A-5	A-6	A-7	A-8	A-9	A-10	A-11
A											
B	B-1	B-2									
C	C-1	C-2	C-3	C-4	C-5	C-6	C-7	C-8	C-9	C-10	C-11
D	D-1	D-2	D-3	D-4	D-5	D-6	D-7	D-8	D-9	D-10	D-11
色彩	赤	黒	うす青	茶褐	緑	黄	橙	黄緑	桃	青	白
マ記 ン セ ル号	5R 4/13	N 1.5	10B 6/6	2.5YR 5/5.5	2.5G 5/6	2.5Y 8/12	2.5Y R 6/13	7.5G Y 7/6	7.5RP 7/8	5PB 4/12	N 9.5

付属円板の色彩（地色）は、白（N-9.5）とする。

(7) 型式試験

① 一般事項

この試験は同一材質、同一加工法のタブレット [ハンガー、タブレット、付属円板及び紐] について細密に試験し、その型式の採用の適否を判定するもので、種類別に2枚について行い、次の試験のすべてに合格しなければならない。

② 試験項目

(a) 構造検査

タブレット [ハンガー、タブレット、付属円板及び紐] の材質、形状、寸法、表示の状態、嵌合の状態、仕上げの状態など構造一般について検査し、この規格に適合しなければならない。

(b) 性能試験

a 測色試験

タブレット [ハンガー、タブレット、付属円板及び紐] の色彩は色見本と比較して測色したとき、これを満足しなければならない。

b 耐候試験

同一ロットで作ったタブレット [ハンガー、タブレット、付属円板及び紐] を次の条件で、促進耐候試験機（カーボンアークを2灯つけたウエザーメータなど）に660時間かけた場合、実用上有害と認められる表面の白色、色の変化および基板のそりなどの変化があってはならない。

温度指示器が示す温度	58 ~ 65 °C
清水の噴射時間	102分間隔で18分間
電源の電圧	195V ~ 215V
アークの電圧	120V ~ 145V
アークの電流	14A ~ 17A
供給源の水圧	1 ~ 2kg/cm
ノズルの径	約1mm

c 耐衝撃試験

タブレット（ハンガー、タブレット）の表面を上向きにして鋼製の台の上に固定し、重りを球状の先端を下にして、500mmの高さから塗面の上に5回落とし（重りの落下跡は重なり合わないようにする）室内に1時間置いたのちに、表面被覆層にわれ、はがれがあってはならない。

（注）重りは重さ300gであって、その先端に径25.4mmの鋼球、(JIS B1501)をつけたものとする。

d 曲げ試験

タブレット（ハンガー、タブレット）の両端部分を支点でささえ、両端支点梁とし、そう中央部に上部から集中荷重10kgを加えたとき、基板にわれ、はがれなどの変化があってはならない。

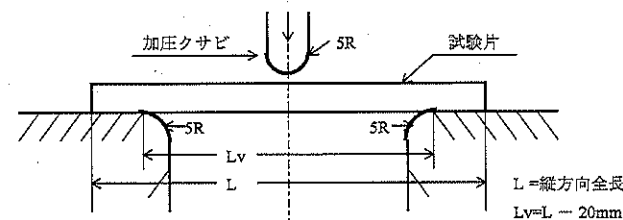

e ソリ、ネジレ試験

タブレット（ハンガー、タブレット）の水平な対角線に金属製直定規をあて、直定規とタブレット（ハンガー、タブレット）面との間の最大隔たりを求め、最大値 1mm 以下であること。

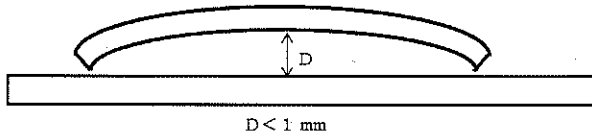

(8) 受入試験

この試験は、受入れにあたり、その可否を決定するために行うものであり、次の項目について実施する。

試験項目

(a) 構造試験

(7) ②(a) 項に同じ 受入全数

(b) 測色試験

(7) ②(b) a 項に同じ 受入を種類ごとに分割し、各々 2 枚

6. 立入禁止表示札

(1) 形状及び寸法

付図による。

(2) 材質

立入禁止表示札の材質は、良質で耐久性のある厚さ 2 mm の硬質の合成樹脂板を用いて、仕上げは良好で、かつ難燃性であり、きず、ひび、はがれ、汚れなど実用上有害な欠点があってはならない。

(3) 色彩

立入禁止表示札の色彩は、下表による。

色名	基準の色
白	マンセル記号 N-9.5
黒	〃 N-1.5
赤	〃 5R-4/13

(4) 性能

立入禁止表示札は取付場所（周囲温度 40℃～20℃）で長い間の使用により、退色、不鮮明、その他支障が生ずるものであってはならない。

(5) 検査

①中央部に直径 36mm、重さ 190g の鋼球を 300mm の高さより落下させた場合、われ、はがれその他有害な欠点を生じてはならない。

②試験片を幅 25mm、長さ 120mm とした試験片の長さの方向一端を幅 10mm で支持し、60℃±2℃の空気槽中に 2 時間水平に保持し、その先端の降下は 10mm 以内でなければならない。

(6) 表示

記載文字は、付表のとおりとする。

7. ベランダ・屋上注意札

(1) 形状及び寸法

付図による。

(2) 材質

ベランダ・屋上注意札の材質は、良質で耐久性のある厚さ 3 mm（パラペット取付用は 2 mm）の硬質の合成樹脂板を用いて、仕上げは良好で、かつ難燃性であり、きず、ひび、はがれ、汚れなど実用上有害な欠点があってはならない。

(3) 色彩

ベランダ・屋上注意札の色彩は、下表による。

色名	基準の色
緑	マンセル記号 2.5G-5/6
白	〃 N-9.5

パラペット取付用

色名	基準の色
白	マンセル記号 N-9.5
黒	〃 N-1.5

(4) 性能

ベランダ・屋上注意札は取付場所（周囲温度 40℃～20℃）で長い間の使用により、退色、不鮮明、その他支障が生ずるものであってはならない。

(5) 検査

- ①中央部に直径 36mm、重さ 190g の鋼球を 300mm の高さより落下させた場合、われ、はがれその他有害な欠点を生じてはならない。
- ②試験片を幅 25mm、長さ 120mm とした試験片の長さの方向一端を幅 10mm で支持し、60℃±2℃の空気槽中に 2 時間水平に保持し、その先端の降下は 10mm 以内でなければならない。

(6) 表示

記載文字は、付表のとおりとする。

8. 公衆災害防止注意標識札

(1) 種類

- ・クレーン注意札 A型 (大)
- ・クレーン注意札 A型 (小)
- ・クレーン注意札 B型 (大)
- ・クレーン注意札 B型 (小)
- ・クレーン注意札 C型 (大)
- ・クレーン注意札 C型 (小)
- ・遊戯用接近注意札 (大)
- ・建造物接近注意札 (大)
- ・魚釣り注意札
- ・昆虫採集注意札

(2) 形状及び寸法

付図による。

(3) 材質

再生処理可能なポリプロピレン樹脂製中空構造板 (厚さ 12mm) とし、リップ部にポリプロピレン樹脂系のテープを貼付、取付穴部にはポリプロピレン樹脂系の穴キャップを取り付けしたもので、次の試験に合格するものでなければならない。

a 耐候試験

促進耐候試験機 (カーボンアークを 2 灯つけたウエザーメータなど) に 3,000 時間かけた場合、実用上有害と認められる表面の白色、色の変化および基板のそりなどの変化があつてはならない。

温度指示器が示す温度	58 ~ 65 °C
清水の噴射時間	102 分間隔で 18 分間
電源の電圧	195V ~ 215V
アークの電圧	120V ~ 145V
アークの電流	14A ~ 17A
供給源の水圧	1 ~ 2kg/cm
ノズルの径	約 1mm

b 耐衝撃試験

試料の表面を上向きにして鋼製の台の上に固定し、重りを球状の先端を下にして、500mm の高さから塗面の上に 5 回落とし (重りの落下跡は重なり合わないようにする) 室内に 1 時間置いたのちに、表面にわれ、はがれがあつてはならない。

試料の大きさは、100mm × 100mm とする。

(注) 重りは重さ 300g であつて、その先端に径 25.4mm の鋼球、(JIS B1501) をつけたものとする。

c 曲げ試験

試料の両端部分を支点でささえ、両端支点梁とし、その中央部に上部から集中荷重 10kg を加えたとき、基板にわれ、はがれなどの変化があつてはならない。

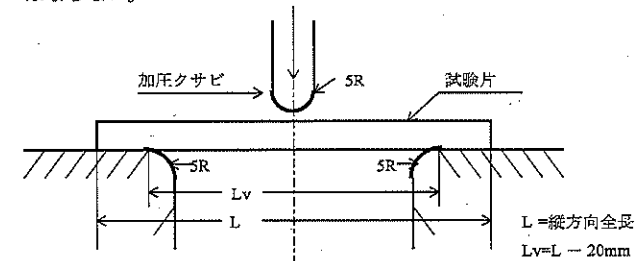

d 締付試験

・取付穴 (穴キャップ装着時) は、取付ボルトを 150kgf-cm のトルク値で締め付けしたとき、基板表面及び穴キャップにわれ等の変化があつてはならない。

・取付穴 (穴キャップ装着時) は、3.2 φアルミバインド線を 2 回通し端末処理したとき、穴キャップが基板からはずれてはならない。

(4) 色 彩

色彩は、付図ならびに次による。

地 色 : おりこみ着色

色 彩 : (赤色) 東洋インキ製 SS16-000 シリーズ (品番 141-S) 相当品で、ポリプロピレン樹脂板に密着性がよく、標示札撤去時、そのまま再生処理が可能なインクで印刷する。
 (黒色) 東洋インキ製 SS16-000 シリーズ (品番 911-S) 相当品で、ポリプロピレン樹脂板に密着性がよく、標示札撤去時、そのまま再生処理が可能なインクで印刷する。

他の色についても上記製品相当品とし、ポリプロピレン樹脂板に密着性がよく、標示札撤去時、そのまま再生処理が可能なインクで印刷する。

(5) 字体・大きさ

字体は、ゴシック体 (丸ゴシック又は角ゴシックのいずれか) とする。

ただし、「東京電力」のロゴは、「CI ロゴ」で指定された字体を使用する。

文字の大きさは、付図に指定する領域に合わせて印刷する。

ただし、「東京電力」の横幅は、付図に指定する縦幅のロゴに合わせた横幅で印刷する。

(6) 検 査

形状、寸法、材質、標示及び色彩について試験を行い、全数規格に合格しなければならない。

ただし、材質の検査は、協議によりデータ提出をもって代えることができる。

(7) その他

労働基準局名の名入れの有無及び連絡先名は発注の都度指示する。

以 上

開閉所 (塔) 線名札

開閉所 (塔) 線名札		記載例																																																		
使用場所	開閉所 (塔)	単位: mm																																																		
記載事項	1. 線路名 左横書き 数字はアラビア数字 ゴシック体	<p style="text-align: center;">3~5文字</p> <table border="1"> <thead> <tr> <th>文字数</th> <th>A</th> <th>B</th> <th>C</th> <th>D</th> </tr> </thead> <tbody> <tr> <td>3文字</td> <td>90</td> <td>15</td> <td>50</td> <td>100</td> </tr> <tr> <td>4文字</td> <td>80</td> <td>10</td> <td>25</td> <td>100</td> </tr> <tr> <td>5文字</td> <td>70</td> <td>5</td> <td>15</td> <td>100</td> </tr> </tbody> </table>	文字数	A	B	C	D	3文字	90	15	50	100	4文字	80	10	25	100	5文字	70	5	15	100																														
文字数	A	B	C	D																																																
3文字	90	15	50	100																																																
4文字	80	10	25	100																																																
5文字	70	5	15	100																																																
その他	1. 取付穴は直径5mm 位置は周囲より20mm バインド線取付とする。 2. 文字の大きさは別図による。 3. 地色白とし文字は黒とする。 4. 四隅は5mmのRをつける。	<p style="text-align: center;">3~6文字 (二段)</p> <table border="1"> <thead> <tr> <th>文字数</th> <th>A</th> <th>B</th> <th>C</th> <th>D</th> <th>E</th> <th>F</th> <th>G</th> <th>H</th> <th>I</th> </tr> </thead> <tbody> <tr> <td>3文字</td> <td>70</td> <td>45</td> <td>50</td> <td>75</td> <td>105</td> <td>70</td> <td>50</td> <td>20</td> <td>10</td> </tr> <tr> <td>4文字</td> <td>70</td> <td>20</td> <td>30</td> <td>75</td> <td>105</td> <td>70</td> <td>50</td> <td>20</td> <td>10</td> </tr> <tr> <td>5文字</td> <td>60</td> <td>15</td> <td>20</td> <td>75</td> <td>105</td> <td>70</td> <td>50</td> <td>20</td> <td>10</td> </tr> <tr> <td>6文字</td> <td>55</td> <td>10</td> <td>10</td> <td>75</td> <td>105</td> <td>70</td> <td>50</td> <td>20</td> <td>10</td> </tr> </tbody> </table>	文字数	A	B	C	D	E	F	G	H	I	3文字	70	45	50	75	105	70	50	20	10	4文字	70	20	30	75	105	70	50	20	10	5文字	60	15	20	75	105	70	50	20	10	6文字	55	10	10	75	105	70	50	20	10
文字数	A	B	C	D	E	F	G	H	I																																											
3文字	70	45	50	75	105	70	50	20	10																																											
4文字	70	20	30	75	105	70	50	20	10																																											
5文字	60	15	20	75	105	70	50	20	10																																											
6文字	55	10	10	75	105	70	50	20	10																																											

開閉所（塔）線名札

付図 1-1

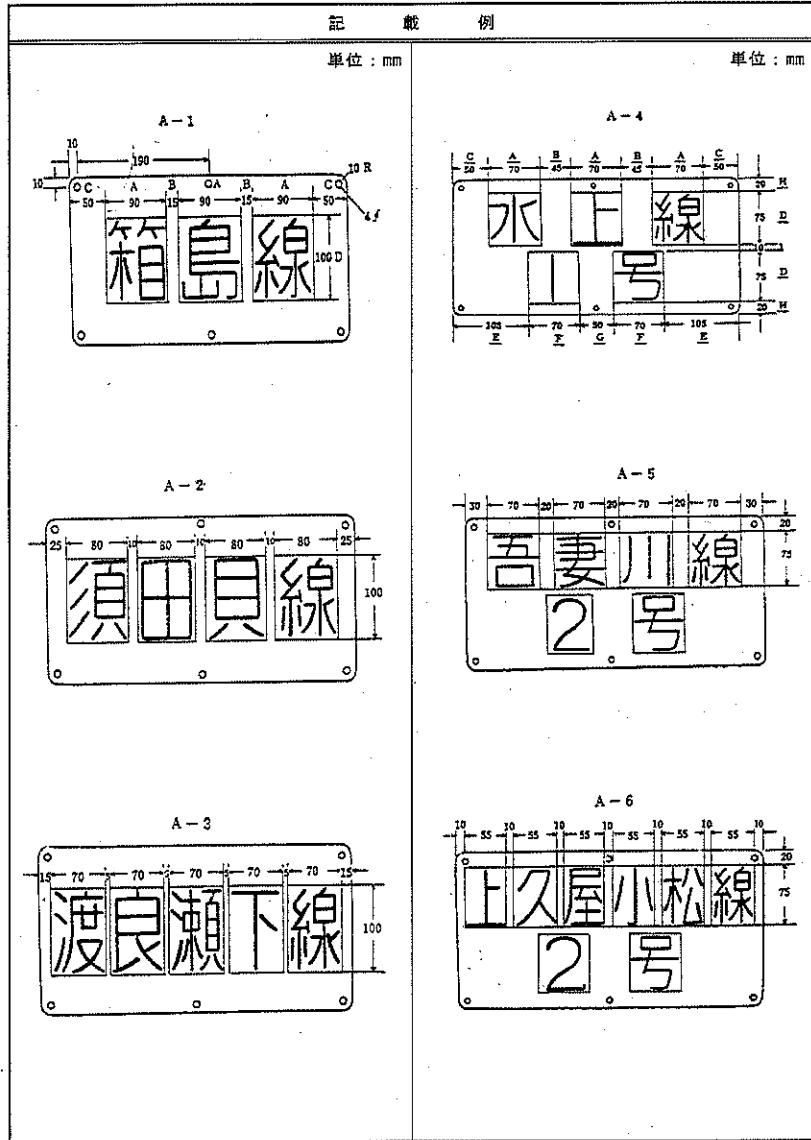

上部回線表示札

付図 2

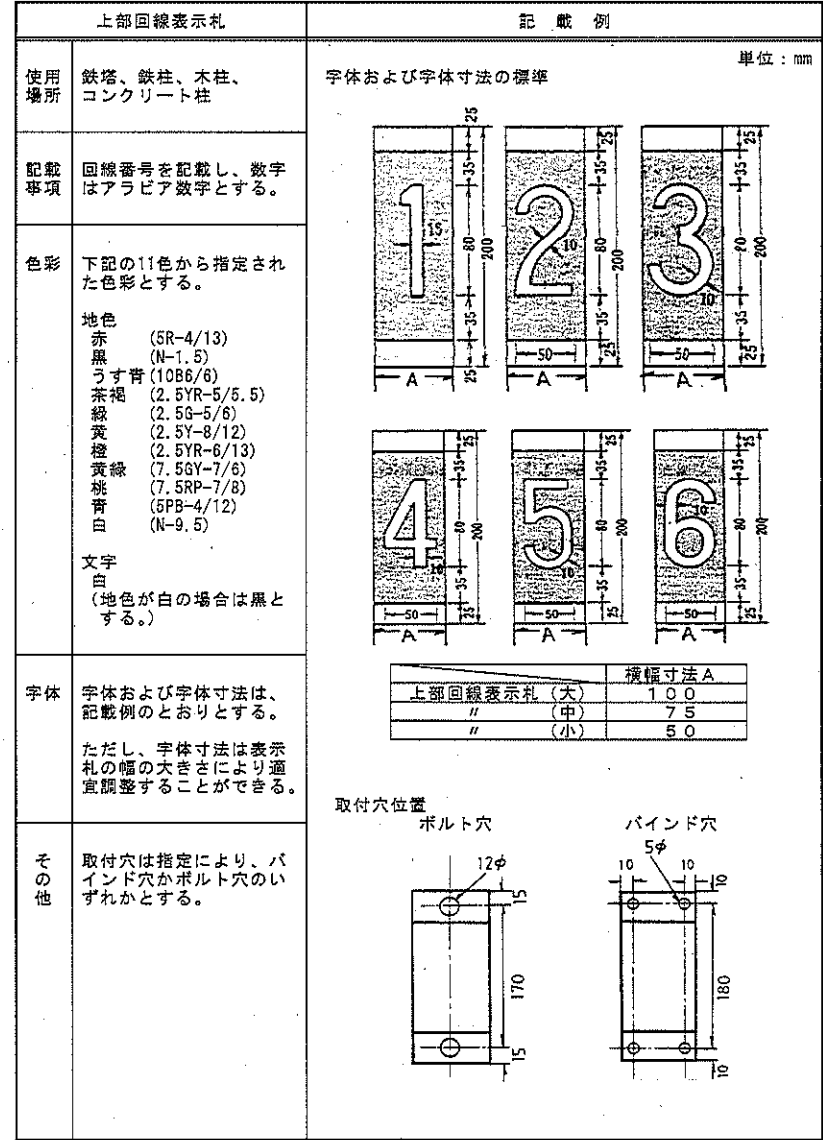

センス札

付図3

センス札		記載例																																																																																																							
形状 及び 色彩	正方形 黒(N-1.5) 円形 赤(5R4/13) 正三角形 白(N-9.5)	<p style="text-align: right;">単位: mm</p> 																																																																																																							
	寸法 寸法は参考。(単位mm) 取付箇所に応じ見易い大きさと する。 色はJIS Z9101(安全色および安 全標識)に基づく。																																																																																																								
<p>正方形</p> <table border="1"> <thead> <tr> <th></th> <th>大</th> <th>中</th> <th>小</th> </tr> </thead> <tbody> <tr> <td>A</td> <td>138~142</td> <td>69~71</td> <td>27~28</td> </tr> <tr> <td>E</td> <td>9</td> <td>9</td> <td>—</td> </tr> <tr> <td>h</td> <td>12φ</td> <td>—</td> <td>—</td> </tr> <tr> <td>i</td> <td>4</td> <td>—</td> <td>—</td> </tr> <tr> <td>K</td> <td>91~21</td> <td>—</td> <td>—</td> </tr> <tr> <td>l</td> <td>4.5~5φ</td> <td>4.5~5φ</td> <td>—</td> </tr> <tr> <td>r</td> <td>3</td> <td>2</td> <td>—</td> </tr> <tr> <td>t1</td> <td>2</td> <td>2</td> <td>—</td> </tr> <tr> <td>t2</td> <td>1</td> <td>—</td> <td>0.1</td> </tr> </tbody> </table> <p>円形</p> <table border="1"> <thead> <tr> <th></th> <th>大</th> <th>中</th> <th>小</th> </tr> </thead> <tbody> <tr> <td>A</td> <td>148~152</td> <td>69~71</td> <td>29~30</td> </tr> <tr> <td>E</td> <td>9</td> <td>9</td> <td>—</td> </tr> <tr> <td>h</td> <td>12φ</td> <td>—</td> <td>—</td> </tr> <tr> <td>i</td> <td>4.5~5φ</td> <td>4.5~5φ</td> <td>—</td> </tr> <tr> <td>r</td> <td>74~76</td> <td>37~38</td> <td>14.5~15</td> </tr> <tr> <td>j</td> <td>4</td> <td>—</td> <td>—</td> </tr> <tr> <td>K</td> <td>19~21</td> <td>—</td> <td>—</td> </tr> </tbody> </table> <p>正三角形</p> <table border="1"> <thead> <tr> <th></th> <th>大</th> <th>中</th> <th>小</th> </tr> </thead> <tbody> <tr> <td>A</td> <td>168~172</td> <td>84~86</td> <td>34~35</td> </tr> <tr> <td>E</td> <td>9</td> <td>9</td> <td>—</td> </tr> <tr> <td>h</td> <td>12φ</td> <td>—</td> <td>—</td> </tr> <tr> <td>i</td> <td>4.5~5φ</td> <td>4.5~5φ</td> <td>—</td> </tr> <tr> <td>r</td> <td>3</td> <td>2</td> <td>—</td> </tr> <tr> <td>j</td> <td>4</td> <td>—</td> <td>—</td> </tr> <tr> <td>K</td> <td>19~21</td> <td>—</td> <td>—</td> </tr> </tbody> </table> <p>黒赤白とも大についてのみ厚さ 1mm幅4mmのふちどりを施す。</p>			大	中	小	A	138~142	69~71	27~28	E	9	9	—	h	12φ	—	—	i	4	—	—	K	91~21	—	—	l	4.5~5φ	4.5~5φ	—	r	3	2	—	t1	2	2	—	t2	1	—	0.1		大	中	小	A	148~152	69~71	29~30	E	9	9	—	h	12φ	—	—	i	4.5~5φ	4.5~5φ	—	r	74~76	37~38	14.5~15	j	4	—	—	K	19~21	—	—		大	中	小	A	168~172	84~86	34~35	E	9	9	—	h	12φ	—	—	i	4.5~5φ	4.5~5φ	—	r	3	2	—	j	4	—	—	K	19~21	—	—
	大	中	小																																																																																																						
A	138~142	69~71	27~28																																																																																																						
E	9	9	—																																																																																																						
h	12φ	—	—																																																																																																						
i	4	—	—																																																																																																						
K	91~21	—	—																																																																																																						
l	4.5~5φ	4.5~5φ	—																																																																																																						
r	3	2	—																																																																																																						
t1	2	2	—																																																																																																						
t2	1	—	0.1																																																																																																						
	大	中	小																																																																																																						
A	148~152	69~71	29~30																																																																																																						
E	9	9	—																																																																																																						
h	12φ	—	—																																																																																																						
i	4.5~5φ	4.5~5φ	—																																																																																																						
r	74~76	37~38	14.5~15																																																																																																						
j	4	—	—																																																																																																						
K	19~21	—	—																																																																																																						
	大	中	小																																																																																																						
A	168~172	84~86	34~35																																																																																																						
E	9	9	—																																																																																																						
h	12φ	—	—																																																																																																						
i	4.5~5φ	4.5~5φ	—																																																																																																						
r	3	2	—																																																																																																						
j	4	—	—																																																																																																						
K	19~21	—	—																																																																																																						

タブレット

付図4

型記号	A			
種類記号	A-1	A-2	A-3	
形状 ・ 寸法	ハンガー 受け札 			
	タブレット 掛け札 			
材質	硬質の合成樹脂			
色 彩	地色	赤(5R-4/13) (ねりこみ)	黒(N-1.5) (ねりこみ)	うす青(10B-6/6) (ねりこみ)
	文字	白(ほりこみ)		
数字	白(ほりこみ)			
文字 体	ゴシック体			
数字 体	アラビア数字			
その他	<ul style="list-style-type: none"> ・線名は指定された線名をほりこむ ・円内の数字は指定された回線番号をほりこむ ・接着剤を使用した加工はしないこと ・斜線の部分は打抜きとする 			

タブレット

付図 4-1

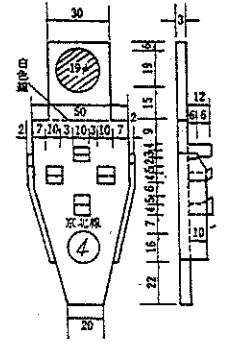
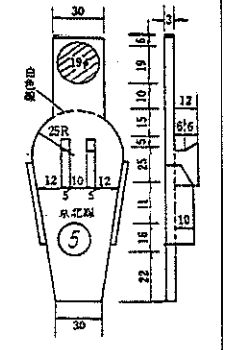
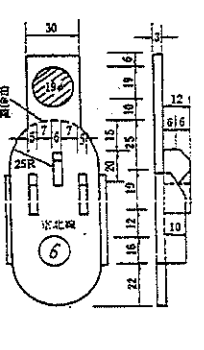
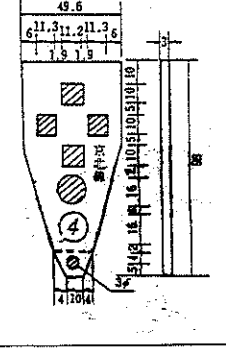
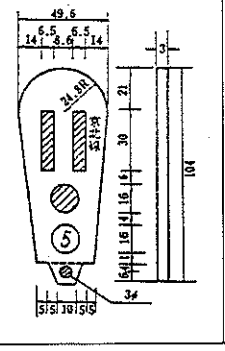
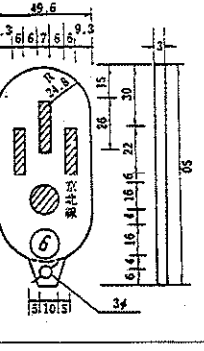
型記号	A			
種類記号	A-4	A-5	A-6	
形状・寸法				
				
材質	硬質の合成樹脂			
色彩	地色	茶褐(2.5YR-3/4) (ねりこみ)	緑(2.5G-5/6) (ねりこみ)	黄(2.5Y-8/12) (ねりこみ)
	文字	白(ほりこみ)		
	数字	白(ほりこみ)		
字体	文字	ゴシック体		
	数字	アラビア数字		
その他	<ul style="list-style-type: none"> ・線名は指定された線名をほりこむ ・円内の数字は指定された回線番号をほりこむ ・接着剤を使用した加工はしないこと ・斜線の部分は打抜きとする 			

タブレット

付図 4-2

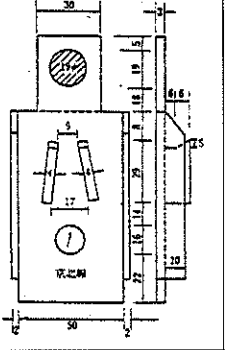
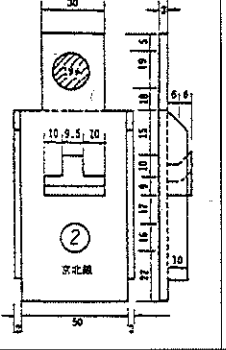
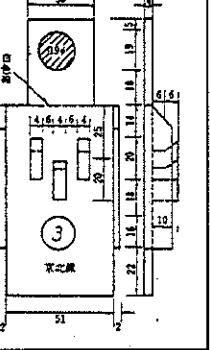
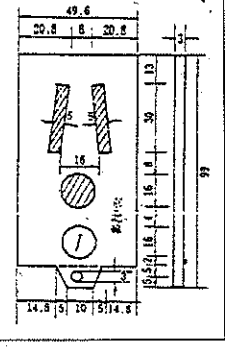
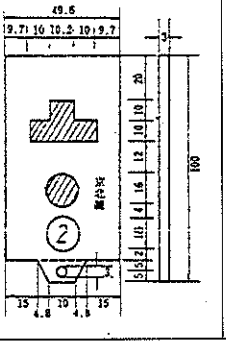
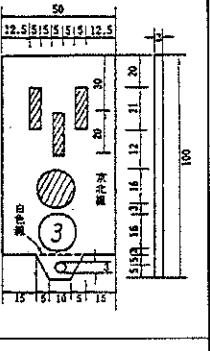
型記号	A			
種類記号	A-7	A-8	A-9	
形状・寸法				
				
材質	硬質の合成樹脂			
色彩	地色	橙(2.5YR-6/13) (ねりこみ)	黄緑(7.5GY-7/6) (ねりこみ)	桃(7.5RP-7/8) (ねりこみ)
	文字	白(ほりこみ)		
	数字	白(ほりこみ)		
字体	文字	ゴシック体		
	数字	アラビア数字		
その他	<ul style="list-style-type: none"> ・線名は指定された線名をほりこむ ・円内の数字は指定された回線番号をほりこむ ・接着剤を使用した加工はしないこと ・斜線の部分は打抜きとする 			

タブレット

付図 4-3

型記号	A		
種類記号	A-10	A-11	
形状 寸法			
材質	硬質の合成樹脂		
色彩	地色	青 (5PB-4/12) (ねりこみ)	白 (N-9.5) (ねりこみ)
	文字	白 (ほりこみ)	黒 (ほりこみ)
	数字	白 (ほりこみ)	黒 (ほりこみ)
字体	文字	ゴシック体	
	数字	アラビア数字	
その他	<ul style="list-style-type: none"> ・線名は指定された線名をほりこむ ・円内の数字は指定された回線番号をほりこむ ・接着剤を使用した加工はしないこと ・斜線の部分は打抜きとする 		

タブレット

付図 4-4

型記号	B		
種類記号	B-1	B-2	
形状 寸法			
材質	真鍮又はこれと同等以上の金属		
色彩	地色	赤 (5R-4/13) (焼付)	黒 (N-1.5) (焼付)
	文字	白 (ほりこみ)	
	数字	白 (ほりこみ)	
字体	文字	ゴシック体	
	数字	アラビア数字	
その他	<ul style="list-style-type: none"> ・線名は指定された線名をほりこむ ・円内の数字は指定された回線番号をほりこむ ・斜線の部分は打抜きとする 		

タブレット

付図 4-5

型記号	C			
種類記号	C-1	C-2	C-3	
形状 寸法				
材質	硬質の合成樹脂と真鍮又はこれと同等以上の金属			
色彩	地色	赤 (5R-4/13) (ねりこみ)	黒 (N-1.5) (ねりこみ)	うす青 (10B-6/6) (ねりこみ)
	文字	白 (ほりこみ)		
	数字	白 (ほりこみ)		
字体	文字	ゴシック体		
	数字	アラビア数字		
その他	<ul style="list-style-type: none"> 線名は指定された線名をほりこむ 円内の数字は指定された回線番号をほりこむ 斜線の部分は打抜きとする ハンガー突起の寸法は右記を標準とする タブレット突起穴の寸法は7φを標準とする 接着剤を使用した加工はしないこと(突起のねじ込み固定補強をのぞく) 			

タブレット

付図 4-6

型記号	C			
種類記号	C-4	C-5	C-6	
形状 寸法				
材質	硬質の合成樹脂と真鍮又はこれと同等以上の金属			
色彩	地色	茶褐 (2.5YR-3/4) (ねりこみ)	緑 (2.5G-5/6) (ねりこみ)	黄 (2.5Y-8/12) (ねりこみ)
	文字	白 (ほりこみ)		
	数字	白 (ほりこみ)		
字体	文字	ゴシック体		
	数字	アラビア数字		
その他	<ul style="list-style-type: none"> 線名は指定された線名をほりこむ 円内の数字は指定された回線番号をほりこむ 斜線の部分は打抜きとする ハンガー突起の寸法は右記を標準とする タブレット突起穴の寸法は7φを標準とする 接着剤を使用した加工はしないこと(突起のねじ込み固定補強をのぞく) 			

タブレット

付図4-7

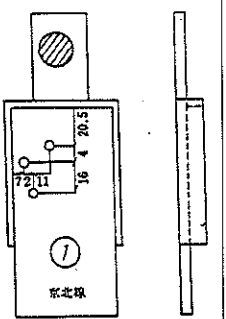
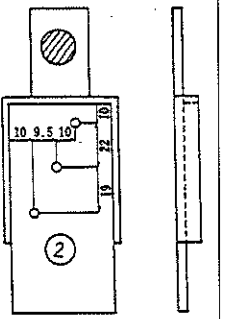
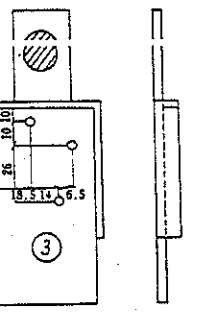
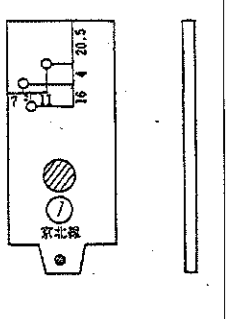
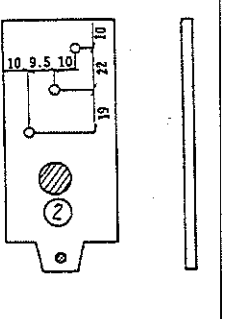
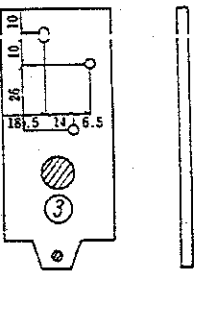
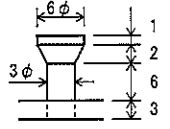
型記号	C			
種類記号	C-7	C-8	C-9	
形状・寸法	ハンガー 受け札 			
	タブレット 単位 mm 掛け札 			
材質	硬質の合成樹脂と真鍮又はこれと同等以上の金属			
色彩	地色	橙(2.5YR-6/13) (ねりこみ)	黄緑(7.5GY-7/6) (ねりこみ)	桃(7.5RP-7/8) (ねりこみ)
	文字	白(ほりこみ)		
	数字	白(ほりこみ)		
字体	文字	ゴシック体		
	数字	アラビア数字		
その他	<ul style="list-style-type: none"> 線名は指定された線名をほりこむ 円内の数字は指定された回線番号をほりこむ 斜線の部分は打抜きとする ハンガー突起の寸法は右記を標準とする タブレット突起穴の寸法は7φを標準とする 接着剤を使用した加工はしないこと(突起のねじ込み固定補強をのぞく) 			

タブレット

付図4-8

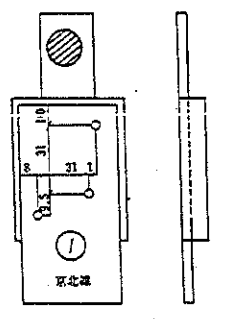
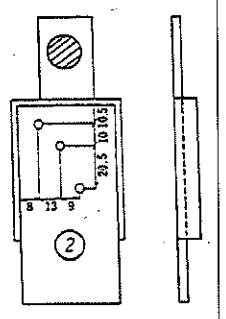
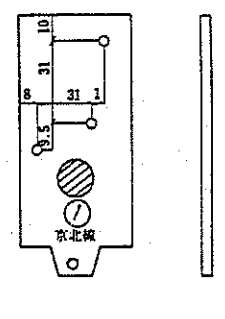
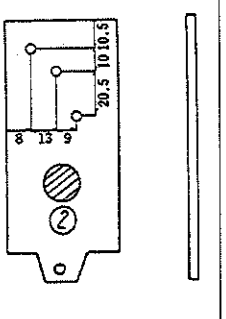
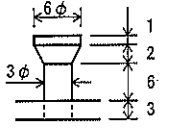
型記号	C		
種類記号	C-10	C-11	
形状・寸法	ハンガー 受け札 		
	タブレット 単位 mm 掛け札 		
材質	硬質の合成樹脂と真鍮又はこれと同等以上の金属		
色彩	地色	青(5PB-4/12) (ねりこみ)	白(N-9.5) (ねりこみ)
	文字	白(ほりこみ)	黒(ほりこみ)
	数字	白(ほりこみ)	黒(ほりこみ)
字体	文字	ゴシック体	
	数字	アラビア数字	
その他	<ul style="list-style-type: none"> 線名は指定された線名をほりこむ 円内の数字は指定された回線番号をほりこむ 斜線の部分は打抜きとする ハンガー突起の寸法は右記を標準とする タブレット突起穴の寸法は7φを標準とする 接着剤を使用した加工はしないこと(突起のねじ込み固定補強をのぞく) 		

タブレット

付図 4-11

型記号	D			
種類記号	D-7	D-8	D-9	
形状・寸法	ハンガー受け札 			
	タブレット掛け札 			
材質	硬質の合成樹脂と真鍮又はこれと同等以上の金属			
色彩	地色	橙(2.5YR-6/13) (ねりこみ)	黄緑(7.5GY-7/6) (ねりこみ)	桃(7.5RP-7/8) (ねりこみ)
	文字	白(ほりこみ)		
	数字	白(ほりこみ)		
字	文字	ゴシック体		
	数字	アラビア数字		
その他	<ul style="list-style-type: none"> ・線名は指定された線名をほりこむ ・円内の数字は指定された回線番号をほりこむ ・斜線の部分は打抜きとする ・ハンガー突起の寸法は右記を標準とする ・タブレット突起穴の寸法は7φを標準とする ・接着剤を使用した加工はしないこと(突起のねじ込み固定補強をのぞく) 			

タブレット

付図 4-12

型記号	D		
種類記号	D-10	D-11	
形状・寸法	ハンガー受け札 		
	タブレット掛け札 		
材質	硬質の合成樹脂と真鍮又はこれと同等以上の金属		
色彩	地色	青(5PB-4/12) (ねりこみ)	白(N-9.5) (ねりこみ)
	文字	白(ほりこみ)	黒(ほりこみ)
	数字	白(ほりこみ)	黒(ほりこみ)
字	文字	ゴシック体	
	数字	アラビア数字	
その他	<ul style="list-style-type: none"> ・線名は指定された線名をほりこむ ・円内の数字は指定された回線番号をほりこむ ・斜線の部分は打抜きとする ・ハンガー突起の寸法は右記を標準とする ・タブレット突起穴の寸法は7φを標準とする ・接着剤を使用した加工はしないこと(突起のねじ込み固定補強をのぞく) 		

タブレット

付図4-13

付属円板	
形状・寸法	<p>単位:mm</p>
材質	硬質の合成樹脂
色彩	白(N-9.5) (ねりこみ)
その他	<ul style="list-style-type: none"> ・指定によりいずれか一方の面に永久磁石を容易にはがれないよう接着する ・磁石は長時間強力な磁性を保有し破損し難いものであること ・磁石は、磁力を強めるためキャップ付きとする。

立入禁止表示札

付図5

仕様		構造
寸法	左図のとおり 厚さ 2mm	<p>単位:mm</p>
色彩	地色 白 文字 黒 枠及び斜線 赤	
材質	硬質合成樹脂板	
その他	取付穴 5φ	

ベランダ・屋上注意札

付図6

仕様		構造
寸法	左図のとおり 厚さ 3mm	<p>単位:mm</p>
色彩	地色 緑 文字 白	
材質	硬質合成樹脂板	
その他	取付穴 5φ	
ベランダ取付用	寸法	左図のとおり 厚さ 2mm
	色彩	地色 白 文字 緑
	材質	硬質合成樹脂板
		<p>単位:mm</p>

クレーン注意札 A 型

付図7

種類	仕様	構造
大	寸法	(縦) 900mm (横) 1800mm (厚) 12mm (取付穴) 15mm 12箇所
	色彩	地色 黄 文字及びイラスト 「電光」「注意!」 …赤 その他の文字 及びイラスト …黒
	材質	ポリプロピレン 樹脂中空構造板
	その他	穴キャップ 内径11mm取付穴に 融着 貼付テープ ポリプロピレン樹脂系 リブ部2面に貼付 テープ幅50mm
小	寸法	(縦) 600mm (横) 900mm (厚) 12mm (取付穴) 15mm 8箇所
	色彩	地色 黄 文字及びイラスト 「電光」「注意!」 …赤 その他の文字 及びイラスト …黒
	材質	ポリプロピレン 樹脂中空構造板
	その他	穴キャップ 内径11mm取付穴に 融着 貼付テープ ポリプロピレン樹脂系 リブ部2面に貼付 テープ幅50mm

クレーン注意札B型

付図8

種類	仕様	構造
大	寸法 (縦) 900mm (横) 1800mm (厚) 12mm (取付穴) 15mm 12箇所	
	色彩 地色 黄 文字及びイラスト 矢印 …赤 文字 …黒	
	材質 ポリプロピレン 樹脂中空構造板	
	その他 穴キャップ 内径11mm取付穴に 融着 貼付テープ ホリプロレシ樹脂系 リブ部2面に貼付 テープ幅50mm	
小	寸法 (縦) 600mm (横) 900mm (厚) 12mm (取付穴) 15mm 8箇所	
	色彩 地色 黄 文字及びイラスト 矢印 …赤 文字 …黒	
	材質 ポリプロピレン 樹脂中空構造板	
	その他 穴キャップ 内径11mm取付穴に 融着 貼付テープ ホリプロレシ樹脂系 リブ部2面に貼付 テープ幅50mm	

クレーン注意札C型

付図9

種類	仕様	構造
大	寸法 (縦) 900mm (横) 1800mm (厚) 12mm (取付穴) 15mm 12箇所	
	色彩 地色 黄 文字及びイラスト 「送電線接近注意」 …赤 その他の文字 及びイラスト …黒	
	材質 ポリプロピレン 樹脂中空構造板	
	その他 穴キャップ 内径11mm取付穴に 融着 貼付テープ ホリプロレシ樹脂系 リブ部2面に貼付 テープ幅50mm	
小	寸法 (縦) 600mm (横) 900mm (厚) 12mm (取付穴) 15mm 8箇所	
	色彩 地色 黄 文字及びイラスト 「送電線接近注意」 …赤 その他の文字 及びイラスト …黒	
	材質 ポリプロピレン 樹脂中空構造板	
	その他 穴キャップ 内径11mm取付穴に 融着 貼付テープ ホリプロレシ樹脂系 リブ部2面に貼付 テープ幅50mm	

遊戯用接近注意札(大)

付図10.

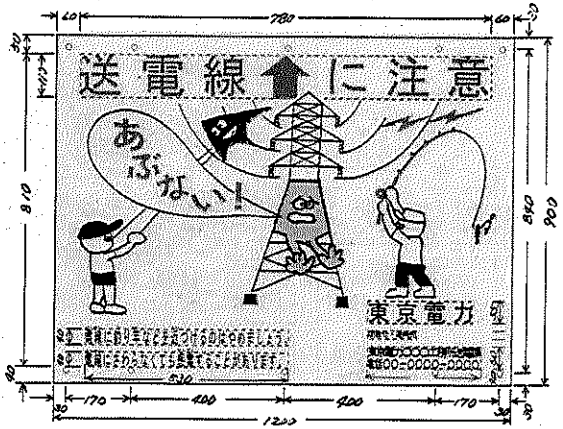
仕様		構造
寸法	(縦) 900mm (横) 1200mm (厚) 12mm (取付穴) 15mm 10箇所	単位:mm 
色彩	地色 黄 文字及びイラスト 「電光」「釣竿」 「TEPCOロゴ」 「あぶない」 「送電線↑に注意」 …赤 その他の文字 及びイラスト …黒	
材質	ポリプロピレン 樹脂中空構造板	
その他	穴キャップ 内径11mm取付穴に 融着 貼付テープ ホリノビ樹脂系 リブ部2面に貼付 テープ幅50mm ふりがな 注意喚起の文章に ふりがなを付す	

建造物接近注意札(大)

付図11

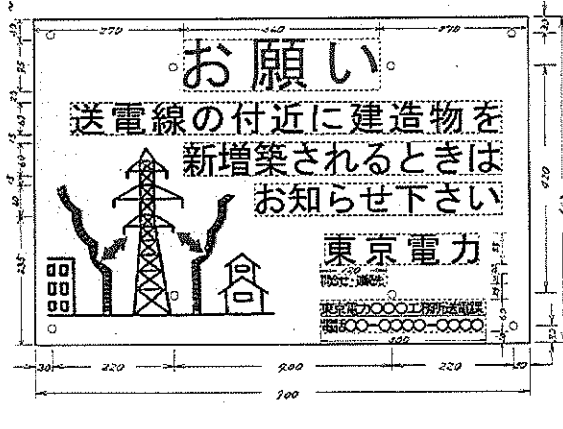
仕様		構造
寸法	(縦) 600mm (横) 900mm (厚) 12mm (取付穴) 15mm 8箇所	単位:mm 
色彩	地色 白 文字及びイラスト 「お願い」 「矢印」 「斜線部分」 …赤 その他の文字 及びイラスト …黒	
材質	ポリプロピレン 樹脂中空構造板	
その他	穴キャップ 内径11mm取付穴に 融着 貼付テープ ホリノビ樹脂系 リブ部2面に貼付 テープ幅50mm	

魚釣り注意札(大)

付図12

仕様		構造
寸法	(縦) 900mm (横) 1200mm (厚) 12mm (取付穴) 15mm 10箇所	単位:mm
色彩	地色 黄 文字及びイラスト 「電光」 「電線注意」 「竿はのばさないでください!」 「TEPCOロゴ」 …赤 その他の文字 及びイラスト …黒	
材質	ポリプロピレン 樹脂中空構造板	
その他	穴キャップ 内径11mm取付穴に 融着 貼付テープ ポリプロピレン樹脂系 リブ部2面に貼付 テープ幅50mm	

昆虫採集注意札

付図13

仕様		構造
寸法	(縦) 900mm (横) 1800mm (厚) 12mm (取付穴) 15mm 12箇所	単位:mm
色彩	地色 白 文字及びイラスト 「昆虫採集時・電線注意」 「電線付近には絶対に近づけない」 「送電線線下」 「長手は縮めて」 「電光(文字白抜き)」 「竿」 「線」 「電線注意」 「帽子前面」 …赤 「シャツ」 「ベルト」 「地面」 …黄 「帽子側面」 「ズボン」 「草木」 …緑 「上着」 「帽子裏」 …黄緑 その他の文字 及びイラスト …黒	
材質	ポリプロピレン 樹脂中空構造板	
その他	穴キャップ 内径11mm取付穴に 融着 貼付テープ ポリプロピレン樹脂系 リブ部2面に貼付 テープ幅50mm	

付図 1 4

穴キャップの詳細図

仕 様		構 造
寸法	左図のとおり	単位:mm
色彩	黄 もしくは半透明	
材質	ポリプロピレン樹脂	
その他	注意札当たりの 穴キャップ数 クレーン注意札(大) 12個 クレーン注意札(小) 8個 遊戯用接近注意札10個 建造物接近注意札 8個 魚釣り注意札 10個	

【アルミニウム編】

1. 適用範囲

この仕様書は、架空送電線路に使用するアルミニウム製の標示札について規定するものである。

2. 種 類

- (1) 一般用番号札
- (2) ヘリコプター巡視用番号札
- (3) 線名札(鉄塔用)
- (4) ヘリコプター巡視用安全標示札
- (5) 昇塔防止札
- (6) 柵内立入禁止注意札
- (7) 建造物接近注意札(小)
- (8) 伐採注意札
- (9) 遊戯用接近注意札(小)
- (10) クレーン注意札(特小)
- (11) 索道注意札
- (12) 駐車禁止札
- (13) 鉄塔敷地周辺汚損防止注意札
- (14) 大型番号札
- (15) 活線昇塔禁止札
- (16) 昇降口指定札
- (17) 建替札
- (18) 下部回線表示札

3. 形状および寸法

付図による。

4. 取付方法

アルミニウム製標示札類はボルトにて取り付けるものとする。
ただし、鋼管鉄塔や木柱などボルト取付が困難な場合は、ステンレスベルトにより取り付けることとし、各標示札類の取付方法は、それぞれ付図に示す。

5. 材 料

(1) 基 板

標示札類に用いる基板は、JIS H 4000（アルミニウム及びアルミニウム合金の板及び条）の A5052P（引張試験における耐力が 18kgf/mm^2 （ 177N/mm^2 ）以上）で、キズ、ヒビ、汚れがなく、表面は平滑なものであって、かつ、けがをしないように縁のバリ取りを行い、角を丸める。

(2) 色 材

標示札類に用いる色材は、基板に対し良好な付着性を持ち、容易に変色せず耐水性があるものを用いる。
また、シートを用いる場合の材質は、塩素系化合物を含まないものとする。

※色材とは、基板の地色塗装用の塗料やシート及び文字・図形などの印刷用インクのことをいう。

(3) 付属部品

標示札類の取付用ボルト類を必要数量添付することとし、材料材質は表1のとおりとする。又、各標示札類ごとに添付するボルト類のサイズ・数量は、それぞれ付図に示す。

表1 付属部品の材料

品目	材料規格	めっき
ボルト ピン無し	JIS B1180「六角ボルト」付表5に示す全ネジ六角ボルトとし、材質は鋼製とする。	JIS H8641
ボルト ピン有り	JIS B1180「六角ボルト」付表5に示す全ネジ六角ボルトとし、材質は鋼製とする。 また、B1008「ボルトの割ピン穴及び針金穴」に示す割ピン穴加工を施す。	[溶融亜鉛めっき]に示す、HDZ35のめっきを施す。
ナット	JIS B1181「六角ナット」付表7に示す六角ナットとし、材質は鋼製とする。	めっきを施す。
バネ座金	JIS B1251「ばね座金」に示す種類2号とし、材質は鋼製とする。	
割ピン	JIS 1351「割ピン」に示す黄銅ピンとする。	

6. 性 能

(1) 耐候性

標示札類の耐候性は、8. (2) に規定する試験方法によって試験し、実用上有害と認められる色彩の変化、表面の白亜化、膨れ、及びハガレ等実用上支障となる欠点が生じてはならない。

(2) 耐食性

標示札類の耐食性は、8. (3) に規定する試験方法によって試験し、基板の表面に腐食の発生があってはならない。

(3) 耐衝撃性

標示札類の耐衝撃性は、8. (4) に規定する試験方法により試験し、表面にワレ、ヒビ及びハガレがあってはならない。

(4) 色材の付着性

標示札類の色材の付着性は、8. (5) に規定する試験方法により試験し、切りきずの1本ごとが細く両側が滑らかで、切りきずの交点と正方形の一目一目にはがれがあってはならない。

(5) 耐水性

標示札類の耐水性は、8. (6) に規定する試験方法により試験し、変色、ヒビ、ワレ、膨れ及びハガレがあってはならない。

7. 外 観

標示札類の仕上げは良好であって、使用上有害なキズ、ワレ、ハガレ、色むらなどの欠点があってはならない。

8. 試験方法

(1) 試験条件

- (a) 試験片 試験片は次の条件を満足するように作成すること。
- ・種類 試験片の種類は、製品から切り取るか、又はそれに相当するものとする。
 - ・基板 基板は、標示札類に使用したものと同一のものとする。
 - ・寸法 試験片の寸法は、原則として $70 \times 150\text{mm}$ とする。ただし、必要に応じて試験装置に合わせた寸法とすることができる。

(b) 試験片の個数

試験片の個数は、各試験ごとに3個とする。
具体的な試験片の寸法や個数は表2に示す。

表2 試験片の種類、寸法及び表面の構造

試験項目と試験片の種類					
試験項目	試験片の種類			数量	試験片の型式
	厚み	地色	印刷の色		
1 耐候性試験	0.5	白・黄	黒・赤・緑	3	イ
2 耐食性試験	0.5	白・黄	黒・赤・緑	3	イ
3 耐衝撃性試験	0.5	白・黄	黒・赤・緑	3	イ
	1.2	白・黄	黒・赤・緑	3	イ
	2.0	白・黄	黒・赤	3	ロ
4 色材の付着性試験	0.5	白・黄	黒・赤・緑	3	イ
5 耐水性試験	0.5	白・黄	黒・赤・緑	3	イ

試験片の寸法と表面の構造	
試験片の寸法及び表面の構造は、素材の厚みに関係なくその配色の違いにより次のとおりとする。	
(イ) 地色……白・黄 印刷……黒・赤・緑	(単位は mm)

(ロ) 地色……白・黄 印刷……黒・赤	
------------------------	--

※試験片が150mm×70mmと異なる場合は、配色を同比率程度で行うものとする。

(2) 耐候性試験

耐候性試験は、試料をサンシャインカーボン式促進耐候性試験機またはこれらと同等の効果をもつ方法で暴露した後、表面の変化を調べる。

サンシャインカーボン式促進耐候性試験機

サンシャインカーボン式促進耐候性試験機は、JIS B 7753 (サンシャインカーボンアーク燈式耐候性試験機) に規定する試験機で、表3に示す条件によって照射する。

表3 サンシャインカーボン式促進耐候性試験の条件

項目	条件
サンシャインカーボンアーク灯の数	1灯 (カーボンは上下4対の構造とする。)
電源電圧	単相交流 180~230V
平均放電電圧電流	50V ±2%、60A ±2%
照射時間	1,000時間 (カーボン電極の取替えは、24~60時間ごとに短時間に行い、なるべく取替回数を少なくする。)
ブラックパネル温度計の示す温度	63±3℃
水を噴射する時間	120分間照射中に18分間
供給源の水圧	78~127kPa {0.8~1.3kgf/cm ² }
ノズルの口径	約1mm
試験片表面が受ける放射照度	300~700nm について255±45W/m ²

(3) 耐食性試験

耐食性試験は、JIS Z 2371 (塩水噴霧試験方法) に規定する方法によって、200時間試験する。

(4) 耐衝撃性試験

図1に示す方法によって、試験片の表面を上向きにして鋼球と平面の鋼球受け台との間に鉄み、質量 $300 \pm 0.5\text{g}$ のおもりを落下高さ100mmの高さから直径25.4mmの鋼球の上に5回落すとす。おもりを落とす位置は、試験片を毎回移動し、表面にできるおもりの落下の跡が重なり合わないようにする。試験後の試験片は、1時間おいた後、表面の状態を調べる。

図1 耐衝撃性試験方法

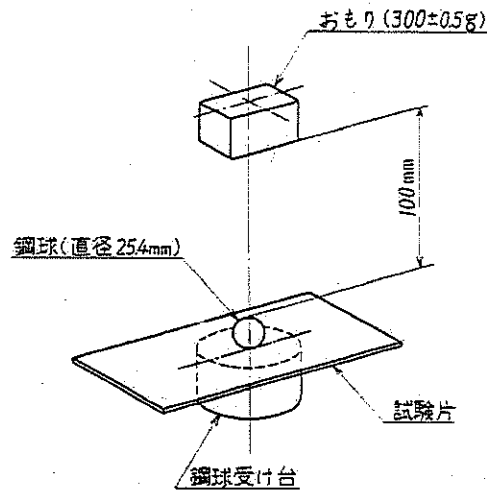

(5) 色材の付着性試験

色材の付着性試験は、図2に示す試験器具によって、試験片のほぼ中央に直交する縦横11本ずつの平行線を1mmの間隔で引いて、 1cm^2 の中に100個のます目ができるように基盤目状の切りきずを付ける。切りきずを付けるには、カッターガイドを用いてカッターナイフの刃先を塗面に対して35~45度の範囲の一定の角度に保ち、塗膜やシートを貫通して試験片の生地面に届くように速やかに引き、表面に現れた基盤目状のきずの状態を調べる。

図2 付着性試験器具の例

(1) カッターナイフの刃の例

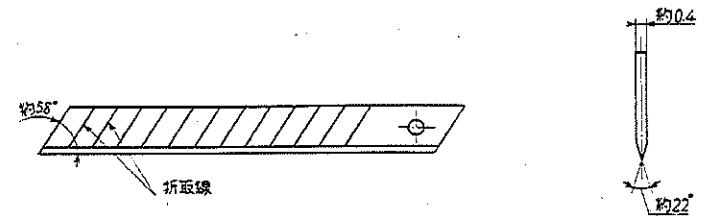

備考 カッターナイフは、図2(1)に示すような形状・寸法のもので、JIS G4401 (炭素工具鋼材) に規定するSK2で作り、硬さはHV820±30のものとする。

(2) カッターナイフの使い方(カッターガイドは省略)

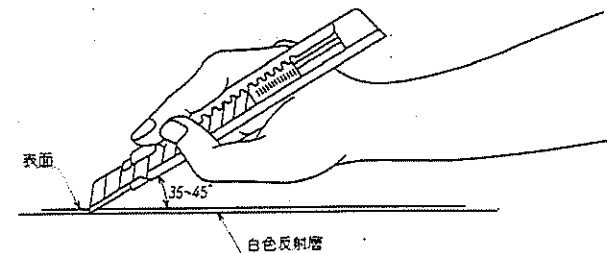

備考 図2(2)に示すように、カッターナイフの刃をホルダに取り付け、折取線から折り取って新しい刃先で使用する。

一般用番号札

(6) 耐水性試験

耐水性試験は、標示札類を20±5℃の水中に24時間浸した後取り出し、室内に1時間放置した後、その表面を調べる。

9. 字体及び大きさ

(1) 字体

字体は、ゴシック体（丸ゴシックまたは角ゴシックのいずれか）とする。
ただし、「東京電力」のロゴは、「CIロゴ」で指定された字体を使用する。

(2) 大きさ

文字の大きさは、付図に指定する領域に合わせて印刷する。
ただし、「東京電力」の横幅は、付図に指定する縦幅のロゴに合わせた横幅で印刷する。

10. 検査

標示札類の検査は、性能、寸法、外観及び材料について行い、4.～7.の規定に適合しなければならない。

11. 表示

標示札の裏面の見やすい位置に容易に消失しない方法により、次の事項を表示すること。

- (1) 製造社名
- (2) 製造年月

12. その他

労働基準局名の名入れ有無ならびに連絡先は発注の都度指示する。

以上

一般用番号札		記載例
使用場所	鉄塔、鉄柱、木柱、 コンクリート柱	単位：mm
記載事項	1. 会社名 2. 線路名 3. 支持物番号（日本数字） 4桁の時は数字の高さを28mmとする。 4. 建設年月（7桁7数字） 地表面より頂部までの高さとし、端数は四捨五入する	
色彩	(地色) 白 N 9.5 (文字) 黒 N 1.5	
取付方法	ボルト又は、ステンレスベルトにより取り付ける。	
		厚 0.5mm 取付ボルト穴 12mmφ 2穴 取付ステンレスベルト穴 3mm×13mm 4穴

ヘリコプター巡視用番号札

付図16

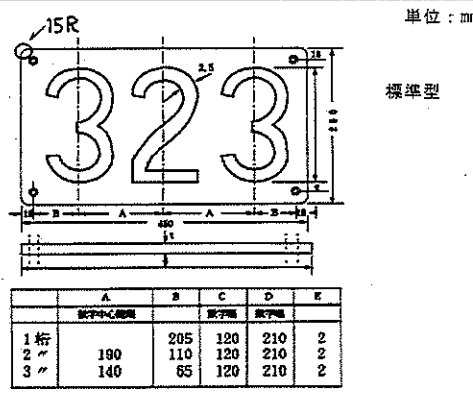
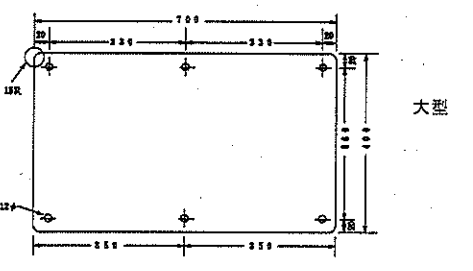
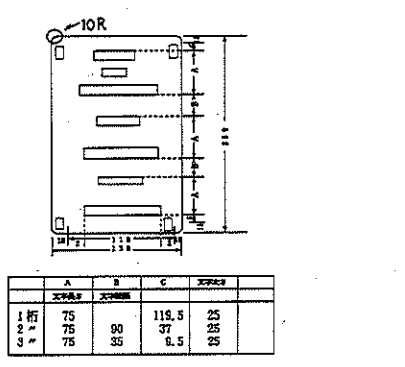
ヘリコプター巡視用番号札		記載例																									
使用場所	鉄塔、鉄柱	 <p>単位：mm</p> <p>標準型</p> <table border="1"> <thead> <tr> <th></th> <th>A</th> <th>B</th> <th>C</th> <th>D</th> <th>E</th> </tr> </thead> <tbody> <tr> <td>1桁</td> <td></td> <td>205</td> <td>120</td> <td>210</td> <td>2</td> </tr> <tr> <td>2桁</td> <td>190</td> <td>110</td> <td>120</td> <td>210</td> <td>2</td> </tr> <tr> <td>3桁</td> <td>140</td> <td>65</td> <td>120</td> <td>210</td> <td>2</td> </tr> </tbody> </table>		A	B	C	D	E	1桁		205	120	210	2	2桁	190	110	120	210	2	3桁	140	65	120	210	2	
	A		B	C	D	E																					
1桁		205	120	210	2																						
2桁	190	110	120	210	2																						
3桁	140	65	120	210	2																						
記載事項	1. 支持物番号(日本数字) 桁数の多い場合は下位桁まで記載し、上位1~2桁を省略する事が出来る																										
色彩	(地色) 白 N 9.5 (文字) 黒 N 1.5																										
付属品	取付ボルト(割ピン付) (標準型) M10×30mm 4本 (大型) M10×30mm 6本																										
取付方法	割ピン付ボルトにより取り付ける。	 <p>大型</p>																									
その他	厚さ 2.0mm 取付ボルト穴 12mmφ (標準型) 4穴 (大型) 6穴 大型の記載文字の大きさは標準型と同比例する。																										
使用場所	木柱、コンクリート柱	 <p>単位：mm</p>																									
記載事項	1. 支持物番号(日本数字) 桁数の多い場合は下位桁まで記載し、上位1~2桁を省略する事が出来る																										
取付方法	ステンレスボルトにより取り付ける。																										
その他	厚さ 0.5mm 取付ステンレスボルト穴 3mm×13mm 4穴																										

線名札

付図17

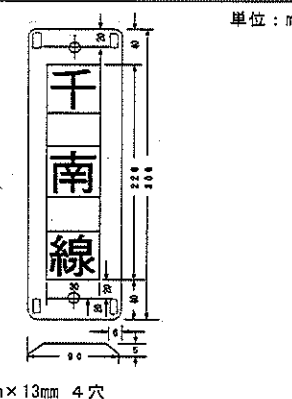
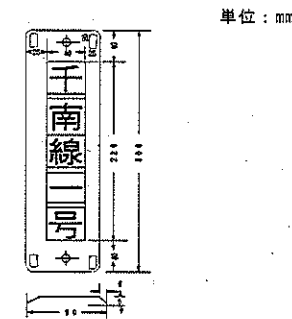
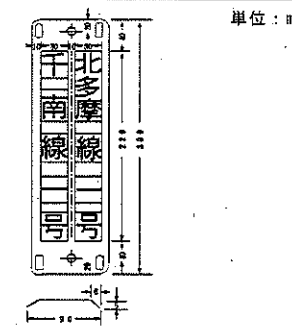
線名札		記載例	
使用場所	併架支持物 一般用	 <p>単位：mm</p>	
記載事項	線路名		
色彩	(地色) 白 N 9.5 (文字) 黒 N 1.5		
取付方法	ボルト又は、ステンレスボルトにより取り付ける。		
その他	1. 既設支持物で取付ボルトの無いときは、取付ボルト穴を省略し、3mm×13mmの取付穴を4隅に設ける この場合取付穴位置は周囲より10mmとする	厚さ 0.5mm 角 10R 取付ボルト穴 12mmφ 取付ステンレスボルト穴 3mm×13mm 4穴	
使用場所	併架支持物 特に回線誤認の恐れのある場所	 <p>単位：mm</p>	
記載事項	線路名 回線名(日本数字)		
色彩	(地色) 白 N 9.5 (文字) 黒 N 1.5		
取付方法	一般用と同じ		
その他	一般用と同じ	同上	
使用場所	併架支持物 特に回線誤認の恐れのある場所	 <p>単位：mm</p>	
記載事項	線路名 回線名(日本数字)		
色彩	(地色) 白 N 9.5 (文字) 黒 N 1.5		
取付方法	一般用と同じ		
その他	一般用と同じ	同上	

付図 1 8

ヘリコプター巡視用安全標示札

種類	ヘリコプター巡視用安全標示札		構造
危険 標示 札	使用場所	横断表示 他工作物が上部を横断する場合	<p>単位：mm</p> <p>厚 さ 2.0mm 角 15R 取付ボルト穴 12mmφ 4穴</p>
	色彩	(地色) 黄 2.5Y.8/12 (文字) 黒 N 1.5/0	
	付属品	取付ボルト(割ピン付) M10×30mm 4本	
	取付方法	割ピン付ボルトにより 取り付ける。	
禁止 標示 札	使用場所	障害物表示 左右いずれかまたは両 端に巡視飛行上の障害 物がある場合	<p>単位：mm</p> <p>同上</p>
	色彩	(地色) 黄 2.5Y.8/12 (文字) 黒 N 1.5/0	
	付属品	取付ボルト(割ピン付) M10×30mm 4本	
	取付方法	割ピン付ボルトにより 取り付ける。	
注意 標示 札	使用場所	分岐表示 分岐のある場合	<p>単位：mm</p> <p>同上</p>
	色彩	(地色) 白 N 9.6/0 (文字) 黒 N 1.5/0	
	付属品	取付ボルト(割ピン付) M10×30mm 4本	
	取付方法	割ピン付ボルトにより 取り付ける。	

付図 1 8-1

ヘリコプター巡視用安全標示札

種類	ヘリコプター巡視用安全標示札		構造
注意 標示 札	使用場所	右(左)折表示 見通し困難な箇所です 右(左)折ある場合	<p>単位：mm</p> <p>厚 さ 2.0mm 角 15R 取付ボルト穴 12mmφ 4穴</p>
	色彩	(地色) 白 N 9.6/0 (文字) 黒 N 1.5/0	
	付属品	取付ボルト(割ピン付) M10×30mm 4本	
	取付方法	割ピン付ボルトにより 取り付ける。	
禁止 標示 札	使用場所	送電線路の途中から飛行 禁止区間になる場合	<p>単位：mm</p> <p>同上</p>
	色彩	(地色) 白 N 9.6/0 (文字) 赤	
	付属品	取付ボルト(割ピン付) M10×30mm 4本	
	取付方法	割ピン付ボルトにより 取り付ける。	

昇塔防止札

付図19

種類	仕様	構造
鉄塔用	厚さ 1.2mm	
	色彩 地色 白 文字及びイラスト あぶない …赤べた白抜き その他の文字 及びイラスト …黒	
	付属品 取付ボルト (割ピン付) M10×30mm 6本	
	取付方法 割ピン付ボルト により取り付ける。	
その他	取付用ボルト穴 12mmφ 6穴	
木柱用	厚さ 0.5mm	
	色彩 地色 白 文字及びイラスト あぶない …赤べた白抜き その他の文字 及びイラスト …黒	
	取付方法 ステンレスベ ルトにより取り付 ける。	
	その他	

柵内立入禁止注意札

付図20

仕様	構造
厚さ 1.2mm	
色彩 地色 白 文字及びイラスト あぶない …赤べた白抜き その他の文字 及びイラスト …黒	
付属品 ・取付ボルト (割ピン付) M10×30mm 4本 ・防護柵取付用 補助金具 4枚 (付図34参照)	
取付方法 割ピン付ボルト により取り付ける。 防護柵網に取付 る場合は、付属の 防護柵取付用補助 金具を使用する。	
その他	取付用ボルト穴 12mmφ 4穴

建造物接近注意札 (小)

付図 2 1

仕様		構造	
厚さ	1.2mm	単位:mm	
色彩	地色 白 文字及びイラスト 「おねがい」 「矢印」「斜線部」 …赤 その他の文字 及びイラスト …黒		
付属品	取付ボルト (割ピン付) M10×30mm 4本		
取付方法	割ピン付ボルトにより取り付ける。		
その他	取付用ボルト穴 12mmφ 4本		

伐採注意札

付図 2 2

仕様		構造	
種類	鉄塔用	単位:mm	
厚さ	1.2mm		
色彩	地色 黄 文字及びイラスト 「注意」「電光」 …赤 「木の葉部分」 …緑 その他の文字 及びイラスト …黒		
付属品	取付ボルト (割ピン付) M10×30mm 4本		
取付方法	割ピン付ボルトにより取り付ける。		
その他	取付用ボルト穴 12mmφ 6穴		
種類	木柱用	単位:mm	
厚さ	0.5mm		
色彩	地色 白 文字及びイラスト 「注意」「電光」 …赤 「木の葉部分」 …緑 その他の文字 及びイラスト …黒		
取付方法	ステンレスベルトにより取り付ける。		
その他	取付用ステンレスベルト穴 3mm×13mm 4穴		

遊 戲 用 接 近 注 意 札 (小)

付 図 2 3

仕 様		構 造	
厚 寸	1.2mm	単位:mm	
色 彩	地色 黄 文字及びイラスト 「電光」「釣り竿」 「テブコロゴ」 「あぶない」 「送電線↑に注意」 …赤 その他の文字 及びイラスト …黒		
付 属 品	取付ボルト (割ピン付) M10×30mm 4本		
取 付 方 法	割ピン付ボルト により取り付ける。		
そ の 他	取付用ボルト穴 12mmφ 4穴		

ク レ ー ン 注 意 札 (特小)

付 図 2 4

仕 様		構 造	
種 類	A	単位:mm	
厚 寸	1.2mm		
色 彩	地色 黄 文字及びイラスト 「電光」「注意」 …赤 その他の文字 及びイラスト …黒		
付 属 品	取付ボルト (割ピン付) M10×30mm 4本		
取 付 方 法	割ピン付ボルト により取り付ける。		
そ の 他	取付用ボルト穴 12mmφ 4穴		
種 類	B	単位:mm	
厚 寸	1.2mm		
色 彩	地色 黄 文字及びイラスト 「矢印」 …赤 その他の文字 及びイラスト …黒		
付 属 品	取付ボルト (割ピン付) M10×30mm 4本		
取 付 方 法	割ピン付ボルト により取り付ける。		
そ の 他	取付用ボルト穴 12mmφ 4穴 穴位置はA型に 同じ		

索道注意札

付図25

仕様		構造
厚さ	1.2mm	<p>単位:mm</p>
色彩	地色 白 文字 黒	
付属品	取付ボルト (割ピン付) M10×30mm 4本	
取付方法	割ピン付ボルト により取り付けれる。	
その他	取付用ボルト穴 12mmφ 6穴	

駐車禁止札

付図26

仕様		構造
厚さ	1.2mm	<p>単位:mm</p>
色彩	地色 黄 文字 黒	
付属品	取付ボルト (割ピン付) M10×30mm 4本	
取付方法	割ピン付ボルト により取り付けれる。	
その他	取付用ボルト穴 12mmφ 4穴	

铁塔敷地周辺汚損防止注意札

付図27

仕様		構造
厚さ	1.2mm	
色彩	地色 白 文字 黒	
付属品	取付ボルト (割ピン付) M10×30mm 4本	
取付方法	割ピン付ボルト により取り付ける。	
その他	取付用ボルト穴 12mmφ 4穴	

大型番号札

付図28

仕様		記載例
厚さ	1.2mm	
色彩	地色 白 文字 黒	
付属品	取付ボルト (割ピン付) M10×30mm 4本	
取付方法	割ピン付ボルト により取り付ける。	
その他	取付用ボルト穴 12mmφ 4穴	

活線昇塔禁止札

付図29

仕様		構造
厚さ	0.5mm	<p>単位:mm</p>
色彩	地色 白 枠線 赤 文字 黒	
取付方法	ボルト又は、ステンレスベルトにより取り付ける。	
その他	取付用ボルト穴 12mmφ 2穴 取付用ステンレスベルト穴 3mm×13mm 4穴	

昇降口指定札

付図30

仕様		記載例
厚さ	0.5mm	<p>単位:mm</p>
色彩	地色 白 文字 黒	
取付方法	ボルト又は、ステンレスベルトにより取り付ける。	
その他	取付用ボルト穴 12mmφ 2穴 取付用ステンレスベルト穴 3mm×13mm 4穴	

付図 3 1

建 替 札

仕 様		構 造	
厚さ	0.5mm	単位:mm	
色彩	地色 白 文字 黒		
取付方法	ステンレスベルトにより取り付ける。		
その他	取付用ステンレスベルト穴 3mm×13mm 2穴		

付図 3 2

下 部 回 線 表 示 札

仕 様		記 載 例								
厚さ	0.5mm	単位:mm								
色彩	地色 白 文字 黒									
記載事項	必要に応じ、線路名を記入する。 ゴシック体									
取付方法	ボルト又は、ステンレスベルトにて取り付ける。									
その他	取付用ボルト穴 12mmφ 2穴 取付用ステンレスベルト穴 3mm×13mm 4穴	<table border="1"> <thead> <tr> <th colspan="2">横幅寸法 A</th> </tr> </thead> <tbody> <tr> <td>下部回線表示札 (大)</td> <td>150</td> </tr> <tr> <td>〃 (中)</td> <td>100</td> </tr> <tr> <td>〃 (小)</td> <td>70</td> </tr> </tbody> </table> <p>線路名記載例</p>	横幅寸法 A		下部回線表示札 (大)	150	〃 (中)	100	〃 (小)	70
横幅寸法 A										
下部回線表示札 (大)	150									
〃 (中)	100									
〃 (小)	70									

ヘリコプター番号札取付金具

付図 3 3

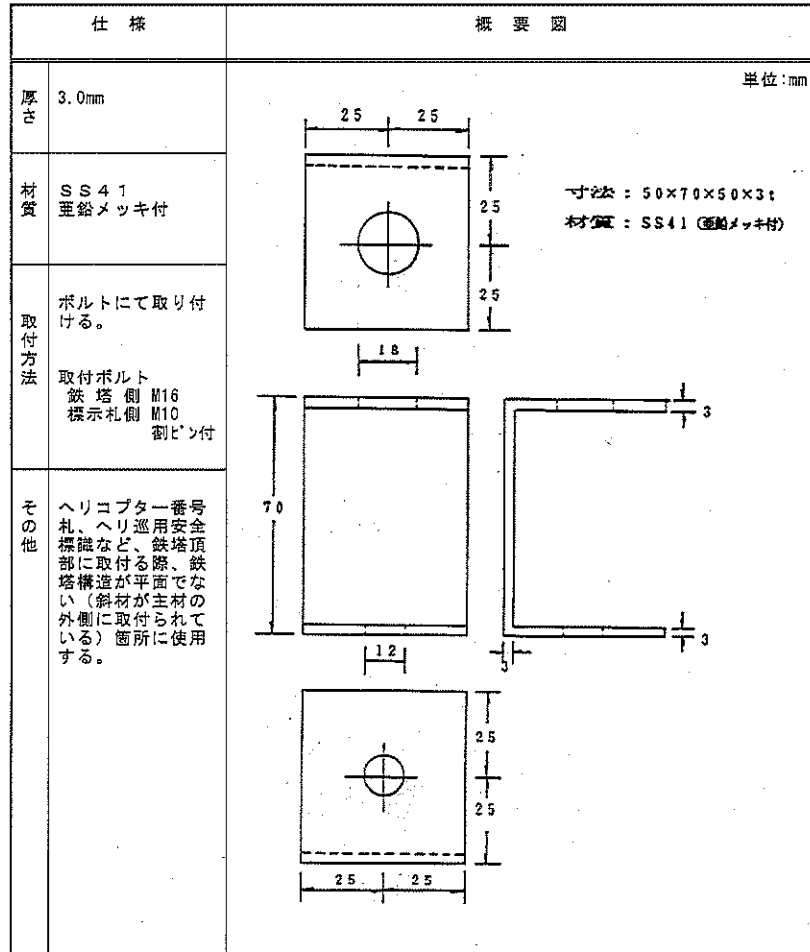

アルミ製標示札防護柵取付補助金具

付図 3 4

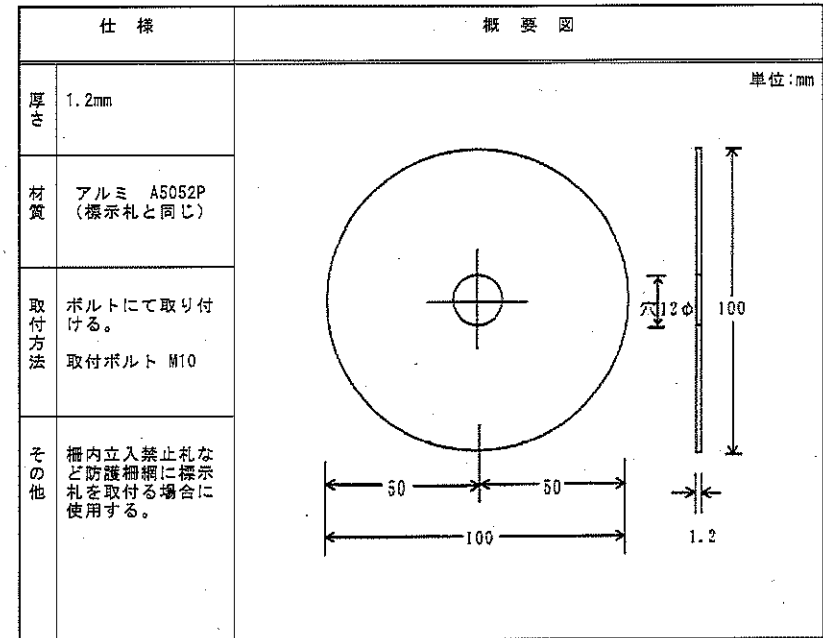

標示札類取付用ボルト

区分	品名	サイズ	内 訳	備考
鉄塔上部 アルミ標示札 取付用	ピン付き ボルト	M10 × 30	ボルト 1本 ナット 1個 バネ座金 1枚 平座金 1枚 割ピン 1本	
一般標示札 取付用	ボルト	M10 × 30	ボルト 1本 ナット 1個	
		M10 × 40	ボルト 1本 ナット 1個	
		M10 × 50	ボルト 1本 ナット 1個	
		M16 × 30	ボルト 1本 ナット 1個	
		M16 × 50	ボルト 1本 ナット 1個	

※上記ボルトの材質等については、
「アルミニウム編」5.材料 (3)付属品 を参照。